



Catálogo Novedades 2023

www.toolhub.es

DRIVER POWER TOOLS

Ref.10885

Pistola Neumática Angular



- Cuadrado: 1/2"
- Torque Max.: 612Nm (450 Ft/Lbs)
- RPM: 8000
- Presión Aire Min.: 6 Bar (90 psi)
- Consumo Aire: 200 Lts/Min
- Manguera aire Min: 10mm (3/8")
- Entrada Aire: 1/4"

PVP. **289,00€**

Ref.10895

Hoja de Sierra 24 TPI

- Material: HSS
- 5 Piezas



PVP. **9,95€**

Ref.10883

Micro Amoladora Tipo Lápiz



- Cuadrado: 3mm Pasador
- RPM: 70000
- Presión Aire Min.: 6 Bar (90 psi)
- Consumo Aire: 160 Lts/Min
- Manguera aire Min: 10mm (3/8")
- Entrada Aire: 1/4"
- Peso: 0.2Kg.
- Largo: 129mm
- Ruido: 81dBa
- Vibraciones: 2.0m/s²

PVP. **109,00€**

Ref.10882

Sierra Neumática Compacta



- RPM: 9000
- Presión Aire Min.: 6 Bar (90 psi)
- Consumo Aire: 280 Lts/Min
- Manguera aire Min: 10mm (3/8")
- Entrada Aire: 1/4"
- Peso: 0.430Kg.
- Largo: 185mm
- Ruido: 81dBa
- Vibraciones: 3.7m/s² a 5.9m/s²

PVP. **159,00€**

Ref.10886

Pistola Neumática Compacta



- Cuadrado: 1/2"
- Torque Max.: 949 Nm (700 Ft/Lbs)
- RPM: 10000
- Presión Aire Min.: 6 Bar (90 psi)
- Consumo Aire: 210 Lts/Min
- Manguera aire Min: 10mm (3/8")
- Entrada Aire: 1/4"
- Peso: 1.37Kgs.
- Largo: 104mm
- Ruido: 85dBA
- Vibraciones: 2.8m/s²

PVP. **239,00€**

Ref.10887

Pistola Neumática



- Cuadrado: 3/4"
- Torque Max.: 1490 Nm (1100 Ft/Lbs)
- RPM: 9000
- Presión Aire Min.: 6 Bar (90 psi)
- Consumo Aire: 200 Lts/Min
- Manguera aire Min: 10mm (3/8")
- Entrada Aire: 1/4"
- Peso: 1.89Kgs.
- Largo: 146mm
- Ruido: 89dBA
- Vibraciones: 2.8m/s²

PVP. **349,00€**

Ref.10888

Pistola Neumática de Impacto Eje Corto



- Cuadrado: 1"
- Torque Max.: 3390 Nm (2500 Ft/Lbs)
- RPM: 5000
- Presión Aire Min.: 6 Bar (90 psi)
- Consumo Aire: 490 Lts/Min
- Manguera aire Min: 13mm (1/2")
- Entrada Aire: 3/8"
- Peso: 6.5Kgs.
- Largo: 339mm
- Ruido: 98dBA
- Vibraciones: 7.3m/s²

PVP. **995,00€**

Ref.10889

Pistola Neumática de Impacto Eje Largo



- Cuadrado: 1"
- Torque Max.: 3390 Nm (2500 Ft/Lbs)
- RPM: 5000
- Presión Aire Min.: 6 Bar (90 psi)
- Consumo Aire: 490 Lts/Min
- Manguera aire Min: 13mm (1/2")
- Entrada Aire: 3/8"
- Peso: 7.4Kgs.
- Largo: 491mm
- Ruido: 98dBA
- Vibraciones: 7.3m/s²

PVP. **1.095,00€**

10892 KIT CALADO GASOLINA- AUDI 2.9 3.0 TFSI



Aplicaciones
Audi A6, A7, A8, Q8, RS4/S4, RS5/S5, SQ5 Volkswagen Touareg
Códigos de Motor
2.9 DECA 3.0 CWGD, CZSA, CZSE, DCBD, DLZA, DCBE, TSI eHíbrid
AÑO
2017 - 2021

PVP **194,95€**

10893 KIT CALADO DIÉSEL - VAG 3.0 TDI



Aplicaciones
Audi A4, A5, A6, A7, A8, Q5, Q7
Códigos de Motor
CRTC, CRTD, CRTE, CRTF, CSWB, CVZA, CZVA, CZVB, CZVC, CZVD, CZVE, CZVF, CZZA, CZZB, DCPC, DDVC, DDXA, DDXB and DDXC.
AÑO
Desde 2015 - 2018

PVP **75,95€**

10969 INSTALADOR DE RETÉN DE CIGÜEÑAL PARA VAG, PORSCHE 3.0TDI.



Herramienta para la instalación de retén de cigüeñal.



Apto para Motores
3.0 TDi Vag y Porsche

Aplicaciones
Porsche Cayenne Volkswagen Touareg (7P5, 7LA, 7L6, 7L7), Phaeton (3D2) Audi A4 Avant (8K5, B8), A4 Cabrio (8H7, B6, 8HE, B7), A4 Avant (8ED, B7), A4 Allroad Wagon (8KH), A4 (8EC, B7), A4 (8K2, B8), A5 (8T3), A5 Cabrio (8F7), A5 Sportback (8TA), A6 (4F2, C6), A6 Avant (4FS, C6), A6 Allroad (4FH, C6), A8 (4E), Q5 (8R)

PVP **79,95€**

10960 LLAVE SUJECIÓN RUEDA DENTADA PARA LA BOMBA DE COMBUSTIBLE DE ALTA PRESIÓN - VAG



Diseñada para sujetar la polea de la bomba de combustible y así poder quitar el perno central que lleva la polea. Deben sujetar la polea y no realizar contrafuerza sobre ella de los contrario partirán el útil

Motores
1.4, 1.6, 2.0 Tdi Cr

OEM	T10051	Años	2008 Actualidad
------------	--------	-------------	-----------------

PVP **19,95€**

10937 INSTALADOR DE RETÉN DE CIGÜEÑAL DELANTERO VAG 4.0 TDI

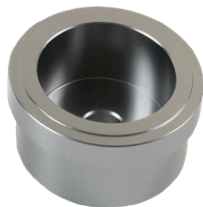

Diseñada para instalar el retén de cigüeñal

Aplicaciones	Audi SQ7 4.0L TDI
Código Motor	CZAC
OEM	T40320/3 06M 103 051 B

PVP **48,95€**

10894 PASADOR INMOVILIZACIÓN BOMBA DE COMBUSTIBLE 3.0TDI



Diseñada para bloquear la bomba inyectora.



Aplicaciones
Audi A4,A5,A6,A7,A8,Q5,Q7

Códigos Motor
CRTC, CRTD, CRTE, CRTF, CSWB, CVZA, CZVA, CZVB, CZVC, CZVD, CZVE, CZVF, CZZA, CZZB, DCPC, DDVC, DDXA, DDXB, DDXC

OEM	T40245
------------	--------

Medidas	7mm con rebaje de 5mm.
----------------	------------------------

PVP **12,95€**

10702 BLOQUEADOR BOMBA DIÉSEL VAG 2.7 & 3.0 TDI

Juego de herramientas especiales para bloquear la bomba de combustible diesel en su posición sincronizada para permitir la extracción segura de la correa de transmisión o verificar la sincronización de la bomba diesel.



Aplicaciones
Audi - A4, A5, A6, Q5 & Q7. VW - Phaeton, Touareg
Posche - Cayenne

OEM
T40135, T10320, T40058, 3242.

PVP **184,95€**

10754 KIT CALADO GASOLINA - VAG / PORSCHE



Aplicaciones
Audi - A3, A8, TT Porsche - Cayenne
VW - Beetle, Bora, Eos, Golf, Passat, Passat CC, Phaeton, Sharan, Touareg, Transporter
Motores
2.8, 3.2, 3.6, 4.0, 6.0 y 6.3L
Codigos Motor del 2001 a 2016
AMV, AYT, AYL, AYT, AXZ, AZZ, BAA, BAN, BAP, BDB, BDE, BDL, BDM, BDN, BDP, BFH, BHK, BHL, BKJ, BKK, BKL, BJN, BJS, BMJ, BML, BMS, BMV, BRK, BRJ, BTT, BUB, BWS, CBRA, CDVA, CEJA, CGRA, CHNA, CMTA, CMVA, CPFA, CTNA, M55/02 and M55/01.
OEM
T10068-A, T10069, 3242, T10363 y T10332

PVP **98,95€**

10871 LLAVE TENSAR CORREA AUXILIAR - FORD 2.2D

Herramienta de tensado o uso para motores Ford Mondeo 2.0 y 2.2L TDDi, TDCi. Sin esta herramienta no se puede acceder a la unidad tensora ni ajustarla.

PVP **24,95€****10897 BLOQUEADOR VOLANTE MOTOR FORD DURATORQ 2.0 / 2.2 / 2.4 DIÉSEL**

Herramienta de bloqueo volante motor para motores con sistema common rail



Motores
2.0 / 2.2 / 2.4 DIÉSEL

OEM
303-675 21-234

PVP **11,95€****10968 BLOQUEADOR VOLANTE MOTOR FORD**

Herramienta de bloqueo volante motor para motores con sistema common rail

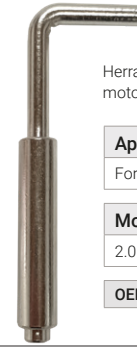
**Aplicaciones**

Ford, Mazda, PSA, Fiat, Land Rover

Motores

2.0 - 2.2 - 2.4 - 3.2

OEM 303-698, 21-251

PVP **11,95€****10891 KIT MULTIPLICADOR DE TORQUE PARA POLEA DE CIGÜEÑAL - FORD ECOBOOST**

Multiplicador de par 5:1 para extraer e instalar la polea del cigüeñal con el torque recomendado por el fabricante y así evitar daños en el motor.

Motores
Ford 1.0 EcoBoost

OEM
303-1611

PVP **699,00€****10900 KIT CALADO GASOLINA - FORD 1.2 / 1.25 / 1.5 / 1.6**

Conjunto diseñado para una amplia gama de motores gasolina Ford.

Apto para la mayoría de motores
1.2 Ti VCT, 1.25, 1.4, 1.5 Ti VCT y SCTI EcoBoost, 1.6 Ti VCT y 1.6 SCTI 1995-2018 EcoBoost

Año
1995 - 2018

PVP **64,95€****10901 KIT CALADO GASOLINA - FORD 1.5 ECOBOOST / DURATEC**

Motores
Ford Fiesta, Focus, Kuga, Puma

Motores
1.5 EcoBoost, Duratec

Códigos de Motor
YZJA, YZDA, Y1DA, YZDA, UNDA

Año
2018 - 2023

PVP **136,95€****10945 KIT CALADO GASOLINA- FORD 1.5 ECOBOOST**

Aplicaciones
Ford Ka+, Ka+ Active

Motores
1.5, 1.2 Duratec

OEM
303-1639, 303-1643, 303-1647, 303-1648

Año
2018 - 2023

PVP **119,95€****10946 LLAVE PARA SUJETAR POLEA DE CIGÜEÑAL - HONDA**

Forma hexagonal que encaja en el orificio de la polea del cigüeñal para mantenerla en su lugar durante el proceso de apriete o afloje del tornillo.

OEM
07MAB PY30100.

PVP **29,95€****10890 KIT CALADO GASOLINA - PSA / OPEL 1.2 PURETECH**

Diseñado para los últimos modelos de los motores EB2 turbo alimentados donde la alineación de levas se puede acceder quitando la cubierta de plástico de los árboles de levas

Códigos de Motor

HNK (EB2ADTD) - HNL (EB2ADTSM)
HNN (EB2ADTX) - HNP (EB2ADT)
HNS (EB2ADTS) - HNT (EB2ADTS)
HNV (EB2DT) - HNV (EB2DTM)
HNW (EB2DTSM) - HNX (EB2DT)
HNX (EB2DTS) - HNY (EB2DTS) - HNZ (EB2DT)

PVP **99,00€**

10950 INSTALADOR IMANTADO DE CORREAS ELÁSTICAS / AUXILIARES

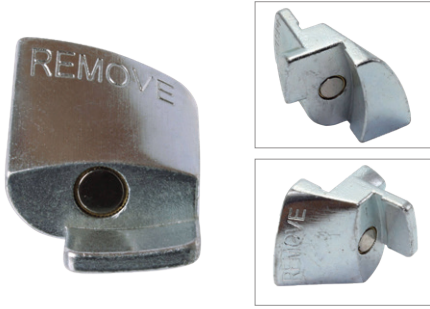

Diseñados para instalar y remover la correa elástica de los turismo en casi su totalidad. La ventaja de ser imantada permite fijarse a la polea de una manera fácil y sencilla.

PVP **20,95€**

10955 KIT CALADO DIÉSEL - KIA / HYUNDAI 1.6D

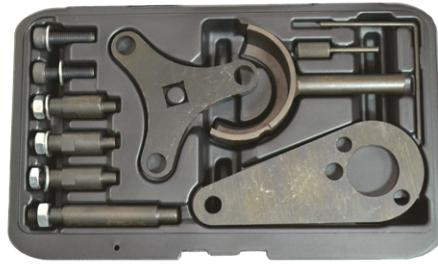

Calado de distribución para motores Hyundai y Kia 1.6D.

Aplicaciones Hyundai

I30 Desde 2019, i40 desde 2018, Kona desde 2018 y Tucson 2018

Aplicaciones Kia

Ceed, Optima, Sportage, Stonic Desde 2018. Proceed, Xceed Desde 2019

Código de Motor

D4FE D4FE (U3)

PVP **134,95€**

10974 COMPROBADOR DESGASTE CADENA BMW

Herramienta diseñada para indicar el desgaste de la distribución



Motores N12, N13, N16, N18, N47, N57.

OEM 2 353 281

PVP **24,95€**

10733 KIT CALADO -MERCEDES BENZ (M651)



Contiene las herramientas necesarias para alinear y bloquear levas, cigüeñal y ejes de equilibrio. Actualización con bloqueo de volante de motor para poder quitar la polea de cigüeñal.



Aplicaciones

Mercedes-Benz M651

Motor

1.8 Cdi y 2.1 Cdi

OEM

651 589 01 40 00, 651 589 00 40 00, 651 589 02 40 00, 651 589 02 63 00, 651 589 09 40 00, 651 589 07 40 00

PVP **164,95€**

10961 BLOQUEADOR POLEA DE CIGÜEÑAL 2.0D/2.0 LAND ROVER



Herramienta para bloquear la polea de cigüeñal Land Rover y Jaguar.

OEM

303-1630

Año

2017 - 2023

PVP **94,95€**

10967 CALADO DITRIBUCIÓN MERCEDES DIÉSEL 1.6 2.0 Oem 654

Calado de distribución de Mercedes, estos motores deben ser retirados para realizar la distribución.



Aplicaciones

A Clase (desde 2019), B Clase (desde 2019), C Clase (desde 2018), CLA (desde 2019), CLS (desde 2018), E Clase (desde 2016), GLB (desde 2019), GLC Coupe (desde 2019), GLE (desde 2019), V Clase (desde 2019) y Vito (desde 2019).

Código de Motor

654.920 - 654.916

PVP **119,95€**

10942 EXTRACTOR UNIVERSAL PARA PIÑÓN DE BOMBA COMBUSTIBLE



Herramienta para quitar la polea de una forma rápida y sencilla.

Aplicaciones de Caracter General

Fiat
Ford
Volkswagen
PSA.

Medidas de los sujetadores de polea

M6X1.0 X 49mm - M7X1.0X75MM
M8X1.25 X 76M.

PVP **48,95€**

10973 EXTRACTOR BOMBA INYECTORA KIA/HYUNDAI 1.6 DIÉSEL

Herramienta para quitar la bomba inyectora tanto Hyundai como Kia



Motores

1.6D

Código de Motor

D4FE (U3).

OEM

09331 - 2U000

Año

Desde 2018

PVP **86,95€**

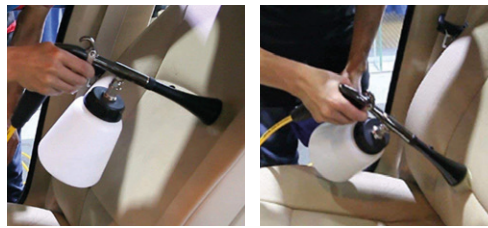
10873 PISTOLA NEUMÁTICA DE LIMPIEZA

La pistola de limpieza se utiliza para aplicaciones de limpieza muy variadas, como las superficies de tela, plástico, cuero, metal, etc... Utiliza el aire comprimido de un compresor para funcionar. Su utilización es sencilla y muy eficaz.

PVP **29,95€****10971 REPUESTO BOQUILLA DE GOMA DEL 10873**

Boquilla de goma de repuesto apta para el 10873, además que es compatible con la mayoría de limpiadores del mercado. La boquilla de Toolhub se caracteriza por un material más resistente que las del mercado.

PVP **8,95€****10872 PISTOLA NEUMÁTICA DE ESPUMA**

La pistola neumática de espuma utiliza el compresor de aire para crear una espuma espesa y duradera que se adhiere a las superficies, lo que aumenta su capacidad de limpieza y el tiempo de acción.

PVP **35,95€****10898 ESPONJA DE PULIR 6" 150 MM - GRADO MEDIO**

Fundamental para descontaminar la chapa, antes de pulir.

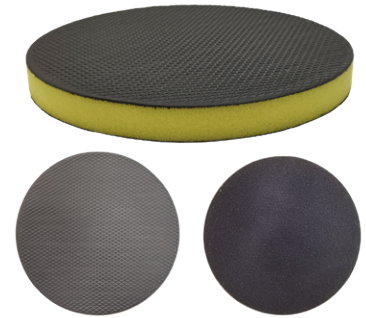
PVP **19,95€****FO063 ESPUMA MULTIFUNCION 750ML.**

Espuma de limpieza con alto contenido en tensoactivos. Limpia en profundidad todo tipo de superficies. Penetra de forma rápida y eficaz, arrancando restos de suciedad incrustados. Excelente brillo final. Limpia tapicerías, salpicaderos, techos de vehículos, plásticos, gomas, cauchos, carrocerías, neumáticos, policarbonatos, etc... Agradable olor a naranja.

PVP **9,95€****FO801 LIMPIADOR SALPICADERO 500 ML.**

Potente limpiador para el mantenimiento y la limpieza de interiores de vehículos. Conserva los materiales plásticos manteniendo su elasticidad. Producto sin silicona.

PVP **8,95€****FO802 ESPUMA LIMPIA CRISTALES 500 ML.**

Potente espuma limpiadora con alto poder desengrasante. Limpia de forma rápida y eficaz la superficie del cristal. Limpia sin rayar y sin dejar velo.

PVP **7,95€****FO805 LAVAPARABRISAS CONCENTRADO**

Aditivo de limpieza altamente concentrado con aroma para el limpiaparabrisas. Contenido para 3.2 litros de agua.

PVP **1,49€****FO830 PAÑO DE MICROFIBRA**

Medidas 40 x 40cm

PVP **4,95€**

10755 LAPEADOR DE VÁLVULAS



Para utilizar con taladro eléctrico. Esta herramienta se coloca en el portabrocas (8mm), permite lapear válvulas de forma rápida y eficaz.

Diámetro Ventosas
16, 20, 30, 35 y 45mm

PVP **24,95€**

10756 VENTOSAS DE LAPEO DE VÁLVULAS



Diámetro Ventosas
16, 20, 30, 35 y 45mm

PVP **3,95€**

10880 RASCADOR DE CULATA HOJAS DE LATÓN Y ACERO

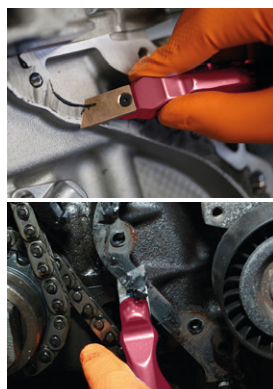

- **Herramienta** fundamental para remover juntas y suciedad de los sellos de culatas o tapa de balancines.
- **Suministrado** con dos cuchillas Latón y Acero.
- **Cuchilla de Acero** para eliminar juntas y suciedad más resistente no apto para bloques de aluminio.
- **Cuchilla de Latón** diseñada para eliminar el pegamento de la junta y suciedad que no ha podido ser quitada con la de acero.
- **Apta** para bloques de aluminio.
- **Diseño** angular y corto para tener una mayor precisión y no dañar el bloque.
- **Importancia** del ángulo para evitar formar surcos en el bloque o que se nos resbale.
- **Empuñadura** ergonómica con almacenamiento para las cuchillas.

PVP **45,95€**

10948 EXTRACTOR DE INYECTORES DIÉSEL - VAG 1.6 / 2.0 TDI



Herramienta para extraer inyectores Common Rail para motores 1.6 y 2.0 Tdi . Se sujeta el inyector por la parte de la entrada de combustible a través de dos tipos de adaptadores dependiendo el inyector y se fijan con un perno especial. Suministrado también el martillo de golpeo para poder extraer el inyector.



Motores
1.6 y 2.0 Tdi
OEM
T10402 y T10415
AÑOS
Desde 2009

PVP **89,95€**

ESCARIADORES DE ASIENTO DE INYECTORES DIÉSEL



REFERENCIA	MEDIDA	PVP
10017-01	17x20 Plano	7,95€
10017-02	17X19.5 Plano	7,95€
10017-03	17X19 Plano	7,95€
10017-04	15x19 Plano	7,95€
10017-05	17x17.5 Plano	7,95€
10017-06	17x17 Plano	7,95€
10017-07	17x17 Angular	7,95€
10017-08	15x15.5 Plano	7,95€
10017-09	15x15.5 Angular	7,95€
10017-10	14x14 Plano	7,95€
10017-11	19x21.5 Plano	7,95€
10017-12	17x20.5 Angular	7,95€
10017-13	17x21 Angular	7,95€
10017-17	Escariador Largo	26,00€

10970 EXTRACTOR DE INYECTORES NEUMÁTICO 20 PCS



Extractor neumático de inyectores diseñado para poder quitar una amplia gama de inyectores (Bosch, Delphi, Siemens, Denso), sin la necesidad de tener todos los extractores del fabricante.

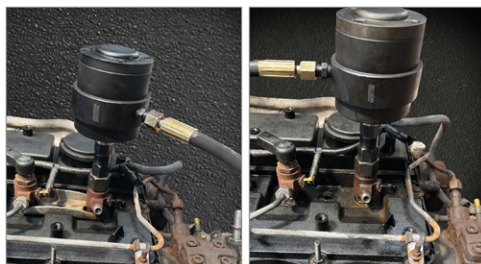

PVP **309,95€**

11043 ADAPTADORES PARA CIRCUITO DE COMBUSTIBLEPVP **24,95€****10902 JERINGA PARA ADBLUE - 1.5L**

Jeringa para extracción de líquidos y fluidos fabricada con materiales resistentes.

Con válvula de cierre que evita derrames del líquido.

Capacidad de 1,5 L

Tubo 41 cm llega al fondo del depósito para poder extraer todo el fluido.

Permite extraer e inyectar líquido refrigerante, agua, líquido de frenos, aceite, combustibles, etc.

Los materiales de fabricación soportarán variedad de tipos de corrosión.

PVP **61,95€****10903 JERINGA PARA PURGAR COMBUSTIBLE 1.5L**

Bomba extractora en forma de Jeringuilla diseñada para inyectar y extraer todo tipo de líquidos de vehículos: Aceites comunes, de transmisión o diferenciales, anticongelante, cajas de cambio.

Jeringa para purgar bomba de combustible.

Suministrado con adaptadores

Capacidad: 1.500CC.

Peso: 950 Gr.

PVP **89,95€****10904 COMPROBADOR DE PRESIÓN DE ADBLUE**

Incluye

- Manómetro con tuberías y conectores para conectar al sistema SCR.
- 1 tubo de conexión adicionales con conectores rectos
- 1 tubo de conexión adicional con conectores a 90° para facilitar la conexión en áreas de difícil acceso.

PVP **119,95€****10906 EMBUDO PARA ADBLUE - CUELLO RECTO**

Diseñado para enroscarse directamente en la boca de llenado del depósito de AdBlue® cuando el vehículo está equipado con una boca de llenado en ángulo, con válvula antiderrame.

Capacidad

1,1 Litros

PVP **29,95€****10907 EMBUDO PARA ADBLUE - CUELLO ANGULAR**

Diseñado para colocarse directamente en la boca de llenado del depósito de AdBlue® cuando el vehículo está equipado con una boca de llenado en ángulo, con válvula antiderrame.

Capacidad

1,1 Litros

PVP **32,95€****10929 JUEGO LLAVES PARA FILTRO Y SENSOR DE COMBUSTIBLE DIÉSEL 2PZS - MAZDA 2.2**

Diseñadas para no dañar el filtro de combustible y el sensor de agua.
Motores SKYACTIV-D 2.2L.



Aplicaciones

Mazda 3, CX-8, Mazda 6

Medidas

50mm, 8 caras. 85mm y 15 caras.
Ambas para cuadradillo de 1/2".

PVP **29,95€****10924 LLAVE PARA TAPÓN ADBLUE - PSA**

Herramienta para quitar el tapon del tanque de Ad Blue aunque este atascado por la cristalización de la urea.



Aplicaciones

Peugeot 208, 301, 308, 308SW, 508, 508SW, 2008, Expert, Partner, Rifter.

Citroen C3, C3 Picasso, C4 Cactus, C4 Picasso, C4 Grand Picasso, C5, DS3, DS3 Cabriolet y Jumpy.

PVP **12,95€**

10386 CONJUNTO SERVICIO EMBRAGUES - VAG DSG



Herramienta esencial para el desmontaje e instalación del embrague DSG utilizado en las cajas de cambio de 6/7 velocidades de VAG.

Incluye: dispositivo de soporte del embrague, extractor, bloque de calibración, pieza de empuje y la palanca de montaje. Es necesario para la reparación de la unidad de acoplamiento

Aplicaciones

VW Golf a partir de 2004, Golf Plus a partir de 2005 con caja de cambios de 7 velocidades.
Audi A3 a partir de 2004 con caja de cambios de 7 velocidades
VW Touareg a partir de 2003 con caja de cambios de 6 velocidades

PVP **229,95€**

10899 MÁQUINA PARA CAMBIAR LÍQUIDO ATF



Diseñada para realizar el cambio, lavado y extracción de aceite para las transmisiones automáticas, en una amplia gama de marcas.

- Fuente de alimentación 12v.
- Potencia de la bomba 70w.
- Escala del manómetro de aceite 0-10 BAR O 0-150PSI.
- Capacidad del depósito de aceite usado 30L.
- Capacidad del depósito de aceite nuevo 30L.
- Longitud de las mangueras 2,56m.
- Máxima presión soportada por las mangueras 20BAR O 300PSI.

PVP **939,95€**

10910 CUÑA PARA QUITAR EJE TRANSMISIÓN - VAG 6 SPEED 09G



Cuña de aluminio para quitar el eje de transmisión de la caja de cambios de VW con 6 velocidades 09G automática.

Medidas

Largo: 262mm

OEM

T10161

PVP **49,95€**

10915 ALINEADOR DE EMBRAGUE - BMW MINI CAJA DE CAMBIO MANUAL 5 VELOCIDADES



Herramienta de alineación de embrague BMW MINI MK1 con caja de cambios de 5 velocidades

Aplicaciones en Motores

W10B14A W10B16A

OEM

21 6 100

Año

desde 2001-2006
 hasta 2008 descapotables

PVP **37,95€**

10951 EXTRACTOR DE 5ª MARCHA DE TRANSMISIÓN - FORD



Herramienta para extraer la 5ª marcha de la caja de cambios FORD B5 Y IB5.

Aplicaciones

Focus Mk1, Mk2, Mk3, Ford KA, Mondeo, C-Max, Galaxy, EcoSport, Fusion, Transit, Transit Connect, todos ellos con caja de 5 velocidades.

OEM

308-082

PVP **59,95€**

10916 ALINEADOR DE EMBRAGUE - BMW MINI CAJA DE CAMBIO MANUAL 6 VELOCIDADES



Herramienta de alineación de plato de embrague Mini MK1 para caja de 6 velocidades

Aplicaciones

W17 (1ND 1.4 D) W11 1.6 Gasolina. Caja de gs6-85bg

OEM

21 2 210

PVP **59,95€**

10879 ADAPTADOR DE ACEITE DE TRANSMISIÓN VAG - DSG



Adaptador especial para llenar aceite de transmisión automática en transmisiones DSG de 7 velocidades / transmisiones de doble embrague adecuado para tipo de transmisión Tiptronic / S-Tronic 0B5, 0CJ, 0CK, 0CL, 0DN, ODP

OEM

VAS 6617/12

PVP **38,95€**

10936 EXTRACTOR DE TRANSMISIÓN - VAG CAJA MANUAL DE 5 & 6 VELOCIDADES



Diseñada para extraer la 5ª marcha en cajas de 5 velocidades y la 6ª marcha en cajas de 6 velocidades.

Aplicaciones

Audi A3 y TT
Seat Altea, León y Toledo
Skoda Fabia, Octavia, Superb y Yeti
Volkswagen Escarabajo, Caddy, Eos, Golf, Jetta, Passat, Polo, Scirocco y Touran.

OEM

10309A

PVP **249,95€**

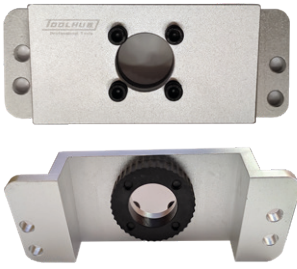
10757 ÚTIL DE SUJECIÓN DEL EJE LATERAL DE TRANSMISIÓN AUDI A4, A5 Y Q5

Se utiliza al aflojar el eje lateral, y liberar el conector en el módulo sensor de las transmisiones DSG de 6 y 7 velocidades de VW y Audi.

OEM T40217

PVP **59,95€**

10925 LLAVE PARA TAPÓN DE RADIADOR - RANURA PLANO

Diseñada para quietar los tapones con ranura plana de los radiadores.

Utilización Vaso 17mm o 3/8".

Aplicaciones BMW, Chrysler, Ford, Land Rover, Mercedes, Vauxhall/Opel.

Medidas Largo 14mm. Grosor 2.5mm

PVP **9,95€**

10935 LLAVE PARA TAPA DE AFORADOR DE COMBUSTIBLE FIAT / JEEP

Aplicaciones Fiat Freemont, 500L, 500X - Jeep Renegade.

Aplicaciones Diámetro.: 150mm con 5 almenas.

Para ser utilizado con carraca de 1/2 o Vaso de 21mm

PVP **88,95€**

10918 LLAVE PARA TAPÓN DE RADIADOR - RANURA EN CRUZ

Adaptador en forma de cruz abierta a los lados. Apto para la mayoría de tapones en turismos. Ideal para no dañar el tapon de plastico.

Se puede utilizar con vaso de 17mm o carraca de 3/8".

PVP **11,95€**

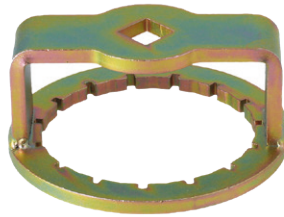
10932 LLAVE PARA CARCASA DE FILTRO DE ACEITE 74.7MM X 12 CANALES - OPEL 1.5D

Aplicaciones LXD/F15DVC LXD/F15DVH

Medidas 74,7 X 15 Canales para 1/2"

Año Desde 2019

PVP **26,95€**

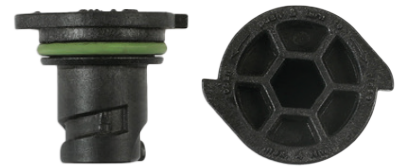
10947 TAPÓN DE ACEITE DE PLÁSTICO - DAF / MAN

Recambio del tapón de plástico.

Torque máximo 4Nm. Siempre se deben reemplazar en cada servicio de aceite.

OEM DAF OEM 1982821 - MAN OEM 51.90310.6010.

PVP **3,95€**

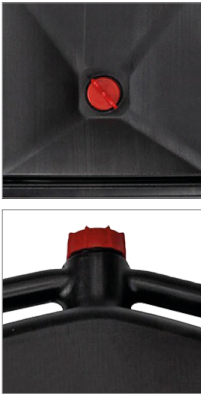
10758 BANDEJA DE DRENAJE - 15L.

Bandeja de drenaje con orificio de drenaje de aceite, bandeja de drenaje para motocicletas de taller.

Suministrado con tapón de drenaje y tapón de liberación de aire para un rápido vaciado de aceite

CAPACIDAD

15 Litros

PVP **19,95€**

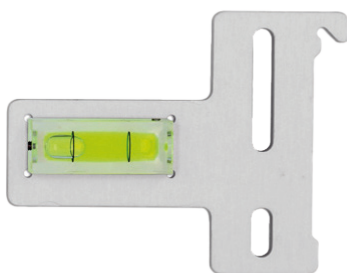
10953 NIVEL PARA CALIBRAR ÁNGULO DE RADAR ADAS - VOLVO

- Se utiliza para colocar el sensor de radar frontal durante la calibración.
- Fabricado en aluminio, con un nivel de alcohol acrílico.

Aplicaciones

S60/V60 (2010-2018), S80/V70 (2007-2016), XC60 (2008-2017)

OEM

9997407

PVP **45,95€**

10954 NIVEL PARA POSICIONAR CÁMARA PARK ASSIST - VOLVO

Diseñada para garantizar la posición correcta de la cámara frontal de asistencia al estacionamiento en los modelos Volvo XC90, XC60, XC40, S90, S60, V90 y V60 como parte del proceso de calibración.



PVP **49,95€**

10712 SANGRADOR DE FRENOS Y EMBRAGUES



Utiliza el aire suministrado por el neumático del coche. Válvula para controlar la presión del aire. Tubo extralargo para vehículos grandes y base magnética para evitar derrames. Se puede utilizar con sistema ABS.

Adaptadores

- 1x25mm
- 1x27mm
- 1x44mm
- 1x45mm
- 1x46mm. 7mm

PVP **19,95€**

10896 SANGRADOR NEUMATICO DE FRENOS

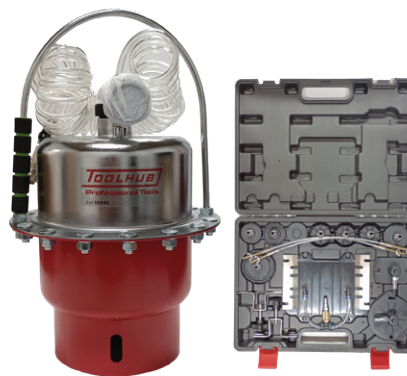

Tanque de baja presión (20-40 PSI), ideal para ser precargado y trabajar a distancia del suministro de aire. Apto para sistemas ABS, ideal para que una sola persona pueda sangrar los frenos. Incluye maletín adaptadores.

PVP **199,95€**

10909 CONJUNTO DE TAPONES PARA SANGRADOR DE FRENOS

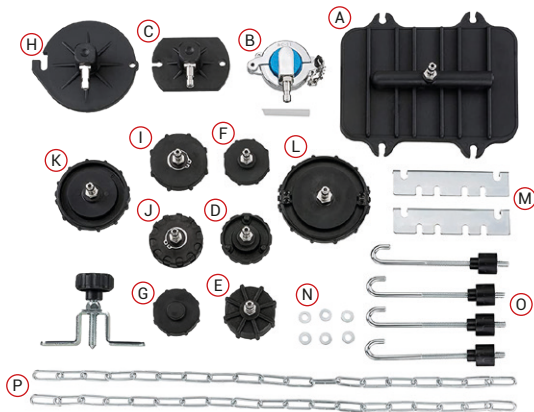

Conjunto de adaptadores de sangrado de freno, apto para el 90% de los vasos de expansion de liquido de frenos

A	Adaptador rectangular Chrysler y GM	I	Adaptador 47mm
B	Adaptador para Toyota y Lexus - 43mm	J	Adaptador 49.5mm
C	Adaptador 22mm	K	Adaptador 50.7mm
D	Adaptador 29mm	L	Adaptador 56mm
E	Adaptador 34.5mm	M	Adaptador 77mm
F	Adaptador 42mm	N	Arandelas
G	Adaptador 43.5mm	O	Pernos en J
H	Adaptador 43.5mm	P	Cadena

PVP **78,95€**

10934 GALGAS PARA MEDIR PASTILLAS DE FRENOS - CAMIÓN



Medidas 6, 8, 10, 12, 14, 16, 18, 20, 22mm

PVP **14,95€**

10736 KIT VASOS Y PUNTAS CALIPER DE FRENOS



17 Piezas

Este juego contiene una amplia gama de puntas de vaso y vasos especiales para su uso en accesorios de pinzas de freno. Las aplicaciones incluyen BMW, Audi, Porsche, Volkswagen, Mercedes y Ford.

Incluye	
Puntas con vaso hexagonal cortas:	7 mm, 8 mm, 9 mm.
Puntas hexagonales	7 mm x 50 mm, 7 mm x 65 mm, 7 mm x 92 mm y 11 mm x 100 mm.
Puntas con vaso Pentagonal	10 mm x 55 mm.
Vasos pentagonales	10 mm, 12,5 mm, 14 mm, 19 mm.
Vasos especiales de 7 puntas	14 mm y 22 mm.
Vasos especiales de 10 puntas	11,5 mm, 15 mm, 20mm

PVP **64,95€**

VASOS Y PUNTAS CALIPER DE FRENOS



REF.	MEDIDA	PVP
1 10737	PUNTA HEX PARA CALIPER DE FRENOS 3/8" DR. 11H X 100MM.	9,95€
2 10738	PUNTA HEX PARA CALIPER DE FRENOS 3/8" DR. 7H X 92MM.	8,95€
3 10739	PUNTA HEX PARA CALIPER DE FRENOS 3/8" DR. 7H X 65MM.	7,95€
4 10740	PUNTA HEX PARA CALIPER DE FRENOS 3/8" DR. 9H X 50MM.	7,95€
5 10741	PUNTA PENTAGONAL PARA CALIPER DE FRENOS 1/2" DR. 10H X 55MM.	7,95€
6 10742	PUNTA HEX CORTA PARA CALIPER DE FRENOS 3/8" DR. 7H X 24MM.	7,95€
7 10743	PUNTA HEX CORTA PARA CALIPER DE FRENOS 3/8" DR. 8H X 24MM.	7,95€
8 10744	PUNTA HEX CORTA PARA CALIPER DE FRENOS 1/4" DR. 9H X 20MM.	7,95€
9 10745	VASO PENTAGONAL PARA CALIPER DE FRENOS 1/2" DR. 19MM.	8,95€
10 10746	VASO PENTAGONAL PARA CALIPER DE FRENOS 1/2" DR. 14MM.	7,95€
11 10747	VASO PENTAGONAL PARA CALIPER DE FRENOS 1/2" DR. 12.5MM.	7,95€
12 10748	VASO PENTAGONAL PARA CALIPER DE FRENOS 1/2" DR. 10MM.	7,95€
13 10749	VASO PARA CALIPER DE FRENOS 1/2" DR. - 7 POINT 22MM.	9,95€
14 10750	VASO PARA CALIPER DE FRENOS 1/2" DR. - 10 POINT 20MM.	9,95€
15 10751	VASO PARA CALIPER DE FRENOS 1/2" DR. - 10 POINT 15MM.	9,95€
16 10752	VASO PARA CALIPER DE FRENOS 1/2" DR. - 10 POINT 11.5MM.	8,95€
17 10753	VASO PARA CALIPER DE FRENOS 1/2" DR. - 7 POINT 14MM.	9,95€

10957 HERRAMIENTA PARA LIMPIAR LABIO DE DISCO DE FRENO



Diseñada para rectificar el labio del disco de freno tanto interior como exterior y poder reutilizar el disco sin tener la necesidad de reemplazarlo por uno nuevo. Se ajusta la manivela a través de un tornillo de la rueda y utilizaremos la cuchilla para rectificar el disco. Facil y rapido de utilizar para dejar nuestros discos nuevos.

PVP **144,95€**

10877 PRENSA C UNIVERSAL PARA VASOS

Presna universal portable para vasos de 1/4", 3/8" y 1/2". Los vasos son los extractores e instaladores de la pieza a sustituir.



PVP **298,95€**

10938 VASO PARA RÓTULAS - PSA / TOYOTA



Vaso para rotulas de PSA y Toyota, se utiliza con vaso de 35mm,

Aplicaciones **Citroën** BX, C5, Xantia & XM
Peugeot 305, 405, 406 & 607.

OEM 3640.21.95 494 204 95 494 205

PVP **29,95€**

10881 GANCHO UNIVERSAL PARA EJE

Gancho para eje de suspensión se debe utilizar con una palanca



PVP **12,95€**

10905 EXTRACTOR/INSTALADOR SILENTBLOCK DEL BRAZO DELANTERO - VAG



Herramienta diseñada para extraer e instalar los silentblock de los brazos delanteros de suspensión para vehículos del grupo VAG.

Aplicaciones

Audi A4 B5 (95-01), Audi A4 B6 (01-06), Audi A4 B7 (04-09), Audi A4 B8 (08-16), Audi A4 B9 (2016-on), Audi A5 (07-17), Audi A6 (99-18), Audi A8 (98-02), Audi AllRoad (03-05), Audi Q5 (12-17), VW Passat (98-05), Skoda Superb (01-08), Seat Exeo B7 (08-13)

PVP **275,95€**

10930 JUEGO LLAVES PARA RÓTULAS MERCEDES - 2PZS



Diseñadas para la extracción e instalación de las tuercas de las rotulas superiores e inferiores en los Mercedes con suspensión de doble horquilla a partir del 2015. Ambas son multicararas y permite el paso del pasador de la rótula.



Medidas
32mm y 38mm

PVP **28,95€**

10727 LLAVE DE RACORES DE CARRACA

5 Piezas



Medidas: 8, 9, 10, 11, 12

DESPIECE		
REF.	MEDIDA	PVP
10728	LLAVE DE LINEA DE FRENO 8mm	18,95€
10729	LLAVE DE LINEA DE FRENO 9mm	18,95€
10730	LLAVE DE LINEA DE FRENO 10mm	19,95€
10731	LLAVE DE LINEA DE FRENO 11mm	20,95€
10732	LLAVE DE LINEA DE FRENO 12mm	20,95€

PVP **98,95€**

10875 INSTALADOR DE E-CLIPS

Esta herramienta cuenta con un soporte magnético para clips, lo que garantiza una instalación fácil y segura de los clips E y C.



PVP **26,95€**

10939 HERRAMIENTA PARA QUITAR RÓTULAS - RENAULT



Diseñada para quitar el tornillo de la rótula.
Aplicaciones Diámetro 7.75mm, 4 tetones.
Utilizar con carraca de 1/2".

Aplicación
Renault Twingo II Sport 133 (2007- 2014).
Medida
Diámetro 7.75mm, 4 tetones. Utilizar con carraca de 1/2".

PVP **19,95€**

10725 INSTALAR Y EXTRAER SILENTBLOCKS, RODAMIENTOS Y RETENES



Juego completo que permite quitar e instalar los casquillos del brazo de control con el brazo aún en el automóvil.

Aplicaciones

BMW E31/E36/E38/E39/E46/E52/E60/E61/E63/E64/E65/E66/E67/E70/E83/E85/E86/E90/E91/E92/E93.

PVP **124,95€**

10944 CAMILLA CON REPOSACABEZAS AJUSTABLE



Suministrado con 6 ruedas 360° de nylon, recomendadas para no rayar el suelo y tener un giro fluido a la hora de movernos. Reposacabezas con diferentes posiciones para una mayor comodidad, chasis rígido.

Medidas:
1030 x 440 x 110 mm.

PVP **74,95€**

10723 JUEGO UNIVERSAL PARA QUITAR TORNILLOS ANTIRROBO

14 Piezas



Este Kit Universal es ideal para quitar tornillos antirrobo cuando no tenemos el vaso antirrobo o el tornillo está dañado. Contiene tres adaptadores de tipo estándar y uno de tipo moldeable que permite sacar prácticamente cualquier tornillo. La herramienta principal tiene una camisa metálica para proteger y evitar dañar la llanta. Actualización para tornillo antirrobo para Jaguar y Land Rover.

PVP **209,95€**

10690 CABALLETES 3 TONELADAS



2 Unidades

Medidas: 288 - 430mm

PVP **36,95€**

10691 CABALLETES 6 TONELADAS



2 Unidades

Medidas: 390 - 608mm

PVP **64,95€**

10248 EXTRACTOR DE TUERCAS ANTIRROBO - BMW / BMW MINI



Esta herramienta especial que ahorra tiempo es adecuada para quitar las tuercas de rueda de bloqueo de BMW y Mini que tienen un anillo exterior giratorio. Utiliza un adaptador extractor para quitar la parte delantera del perno de la rueda y luego se usa una broca estriada especial que encaja dentro del perfil interior para desenroscar el perno sin dañar la llanta de la rueda.

Aplicaciones

Modelos BMW y BMW Mini con tuercas de rueda giratorias en el anillo exterior.

PVP **96,95€**

10911 COMPRESOR TENSOR ARRANQUE HÍBRIDO HYUNDAI / KIA

Desarrollada para comprimir el tensor que conecta a la unidad de arranque de alto voltaje del motor, esta tiene un pequeño muelle que debe comprimirse al desmontar.



Motores
1.6L GHEV

PVP **49,95€**

10920 LLAVE PARA SUJETAR EMBRAGUE DE COMPRESOR DE A/C - FORD TRANSIT 2.0D

Diseñada para sostener el compresor de embrague del A/A, el centro de la llave es abierto para quitar el perno central del compresor. Se utiliza con **cuadradillo** de 3/8"



Aplicaciones
Ford Transir Custom
PHEV

OEM
412-157

PVP **14,00€**

10921 LLAVE PARA SUJETAR EMBRAGUE DE COMPRESOR DE A/C - FORD DV6 1.6 TDCI

Diseñada para sostener el compresor de embrague del A/A, el centro de la llave es abierto para quitar el perno central del compresor. Se utiliza con **cuadradillo** de 3/8"



Aplicaciones
Ford Transir Custom
PHEV desde 2012

OEM
412-157

PVP **18,95€**

10922 LLAVE PARA SUJETAR EMBRAGUE DE COMPRESOR DE A/C - FORD DV6 1.6 TDCI

Diseñada para sostener el compresor de embrague mientras se quita el perno central.

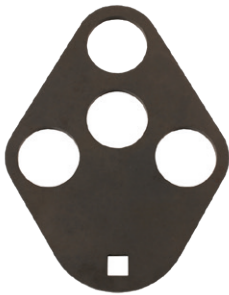

Aplicaciones
Ford Fiesta, C-max,
B-max.

OEM
412-103

PVP **18,95€**

10923 LLAVE PARA SUJETAR EMBRAGUE DE COMPRESOR DE A/C - FORD DV6 1.6 TDCI

Diseñada para sostener el compresor de embrague mientras se quita el perno central.



Aplicaciones
Ford C-max,B-max,E
cosport,Edge,Fiesta,
Focus,Galaxy,Kuga,S.
Max,Transit Courier

OEM
412-134

PVP **17,95€**

10928 HERRAMIENTA PARA QUITAR EL CONECTOR DEL MÓDULO DE BATERÍA VAG VEHÍCULO ELÉCTRICO

Diseñada para liberar el conector de comunicación en los módulos de las baterías HV.



Aplicaciones
Audi e-Tron Desde 2021.
Porsche Taycan Desde 2020

OEM
T90027

PVP **9,95€**

10931 LLAVE PARA QUITAR TUERCA DE LUZ TRASERA - TESLA

Diseñada para remover y colocar la tuerca del faro en Tesla Model 3, para quitar el paragolpes es necesario quitar el faro. Sin este util se dañaría la tuerca.

PVP **8,95€**

10913 VASO PARA CREMALLERA DE DIRECCIÓN - TOYOTA / LEXUS

Diseñado para desmontar y montar la junta tórica de la cremallera de dirección.

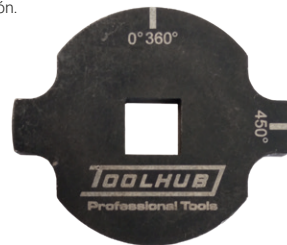

Aplicaciones
LEXUS RX330/ RX350 (2004~2009).
TOYOTA HIGHLANDER (2004~2007)

PVP **14,95€**

10940 PUNTA PARA POLEA ALTERNADOR FORD 2.0 TDCI COBLUE

Diseñada para quitar la polea de alternadores modernos.

Aplicaciones de Caracter General
Ford C-Max, Ecosport, Edge, Focus, Galaxy, Kuga, Mondeo, Puma, S-Max, Transit Custom, Transit Connect y Transit.

Medidas
Vaso de 1/2" con punta T50 93mm largo. Vaso Allen 17mm aplicación con vaso de 24mm.

OEM
414-009, 414-009/1 y 414-009/2.

PVP **18,95€**

10914 HERRAMIENTA PARA AJUSTAR PUNTERA TRASERA - BMW MINI

Herramienta de ajuste de la convergencia de las ruedas traseras de los mini

Año
2002-2006

OEM
32 4 200

PVP **22,95€**

10927 HERRAMIENTA PARA AJUSTAR PUNTERA TRASERA AUDI ETRON - PORSCHE TAYCAN

Diseñada para ajustar la convergencia trasera.

Aplicaciones
Audi e-Tron Desde 2021.
Porsche Taycan Desde 2020

Medidas
M18 Y 9mm

OEM
T90009

PVP **44,95€**

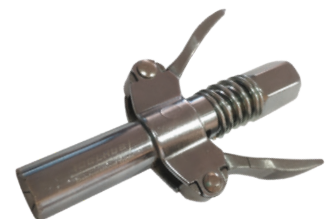
11004 CONECTOR RAPIDO PARA ENGRASE-15000 P.S.I / 1034 BAR

PVP **19,95€**

10952 PALANCA PARA QUITAR / INSTALAR CIRCLIPS INTERNOS DE RODAMIENTOS



Diseñada para quitar los circlips internos de los rodamientos.

Aplicaciones Vauxhall, Opel, Ford, PSA y Fiat

PVP **16,95€**

10958 JUEGO DE VASOS PARA SENSORES EGT - 6PZS



6 Piezas

Diseñado para quitar los sensores de temperatura de escape.

Medidas 13mm,14mm,17mm - 3/8" - 6 caras.

PVP **66,95€**

10972 HILO DE SOLDAR 100GRS 1MM 60% ESTAÑO 40%PB.



Hilo de soldar 100grs,

Grosor 1mm

Composición 60% estaño y 40% pb.

Recomendado para trabajar con electrónica.

PVP **9,95€**

10965 BOLSO DE HERRAMIENTAS MEDIANO

Diseño de múltiples bolsillos, fácil de ordenar y transportar, varios tamaños de bolsillo disponibles para muchos tipos de herramientas. Fácil de usar y guardar. Mejora la eficiencia del trabajo y protege las herramientas.



Medidas 31x25x20

PVP **25,95€**

10966 BOLSO DE HERRAMIENTAS GRANDE

Diseño de múltiples bolsillos, fácil de ordenar y transportar, varios tamaños de bolsillo disponibles para muchos tipos de herramientas. Fácil de usar y guardar. Mejora la eficiencia del trabajo y protege las herramientas.



Medidas 43x27x21

PVP **29,95€**

10975 MULTÍMETRO DIGITAL CON COMPROBADOR TEMPERATURA



Pantalla: LCD de 3 1/2 dígitos (conteo de 1999) de 0,6" de altura

Polaridad: Automática, indicada negativa, supuesta positiva.

Método de medición: interruptor A/D integral doble implementado.

Velocidad de muestreo: 2 veces por segundo.

Indicación de sobrecarga: "1" es la pantalla.

Ambiente de operación: 0°C-40°C, a <80%RH.

Ambiente de almacenamiento: -10°C-50°C, a <85%HR.

Alimentación: 9V NEDA 1604 o 6F22.

Indicación de batería baja:

Electricidad estática: alrededor de 4mA

Tamaño del producto: 135 x 67 x 33 mm.

Peso neto del producto: 145 g (incluida la batería).

PVP **24,95€**

10735 JUEGO DESTORNILLADORES LARGOS



3 Piezas

PUNTA	TIPO
	SL8
	PH3
	PH2

MEDIDAS
Largo 450mm

PVP **36,95€**

10949 CONJUNTO PARA QUITAR E INSTALAR RETENES

Conjunto para retenes sin dañarlos. 2 Llaves para quitar retenes.



Medidas Aros

36 x 46mm, 38 x 48mm, 40 x 50mm, 40 x 52mm, 42 x 54mm, 44 x 56mm, 46 x 58mm and 48 x 60mm

Medidas Espaciadores

35 x 45mm, 65 x 45mm

Medidas Tornillos

m10 y m12

PVP **124,95€**

10825 EXTRACTOR RODAMIENTOS DE TRANSMISIÓN.

Diseñada para no dañar los cojinetes de la transmisión "6310, 6311, 6312, 6314"

Aplicaciones

Mercedes-Benz, DAF, Iveco, Man, Scania, Volvo, Fuso, Isuzu, Mitsubishi, Nissan, Toyota, Ror, York, Daewoo

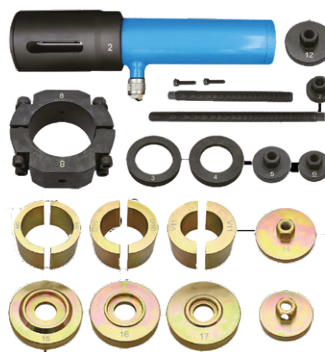
PVP **984,95€****10959** JUEGO HIDRÁULICO PARA REEMPLAZAR CASQUILLOS DE BALLESTA - CAMIÓN

Los fabricantes diseñan colocan los casquillos de ballesta de una forma especial para evitar que se aflojen, con esta herramienta especial es posible retirarlos y realizar la sustitución de los mismos.

Aplicaciones

Volvo (FM12), Renault (340/450/460), MAN-TGA (410/414/460)

PVP **1.349,95€****10821** EXTRACTOR DE RÓTULAS PARA VOLVO CABEZAL ESTRECHO.

Diseñado para quitar aquellas rótulas que no es posible con un extractor tradicional.

Aplicaciones

Camiones Scania, Mercedes Benz, MAN, Hino

Medida

Largo Husillo 128mm
Aperura Rotula 39mm
Sujeción 26mm 6 caras.

PVP **174,95€****10823** EXTRACTOR DE RÓTULAS HIDRÁULICA 42MM

Diseñado para quitar aquellas rótulas que no es posible con un extractor tradicional

Aplicaciones

Volvo FM12, FM, FH truck

Medida

Apertura de rotula 42mm.

PVP **384,95€****10820** EXTRACTOR DE RÓTULAS 32MM

Diseñado para extraer rótulas de 32mm.

Medida

Largo de husillo 90mm.

PVP **198,95€****10876** EXTRACTOR DE RÓTULAS CON VENTANA 32mm

- **Abertura:** 39 mm
- **Rango de presión máxima:** 90 mm max.
- **Para:** automóviles, camiones ligeros y SUV
- Husillo de presión y punta de centrado templadas

PVP **89,95€****F0015** GRASA ADHESIVA 500ML.

Grasa adhesiva para la lubricación y protección de sistemas mecánicos abiertos. Alto poder adhesivo. Lubrica y protege cadenas, engranajes, ejes, coinetes, sistemas mecánicos, etc... Aporta una excelente resistencia contra el desgaste. Soporta alta presión.

PVP **10,29€****F0016** GRASA BLANCA LITIO + PTFE 400ML

Grasa lubricante de alta calidad con base de litio, PTFE, aceites minerales y disolventes. Actúa como lubricante adhesivo, siendo altamente resistente a las temperaturas extremas y al agua. Proporciona una lubricación duradera en todo tipo de piezas móviles y asegura una excelente lubricación a alta presión en pistones, rótulas, etc...

PVP **9,12€****F0001** LUBRICANTE DESBLOCANTE CON MoS²

Aceite Lubricante penetrante con alto contenido en Bisulfuro de Molibdeno. Limpia y Lubrica en puntos difíciles.

PVP **7,85€****F0003** ACEITE LUBRICANTE MULTIUSOS

Aceite Lubricante para múltiples aplicaciones. Limpia, lubrica y protege en puntos difíciles, suelta pestillos oxidados, nudos, tuercas, tornillos, cerraduras, bisagras, etc... Protege contra la oxidación y la humedad.

PVP **8,49€**

10837 INSTALADOR RETÉN CIGÜEÑAL FRONTAL VOLVO



Diseñado para instalar el retén frontal de cigüeñal sin dañarlo y asegurarnos de que ha quedado instalado correctamente

Aplicaciones

Volvo FM D16F

OEM

88800021, 9992000

PVP **148,95€**

10838 INSTALADOR RETÉN CIGÜEÑAL FRONTAL VOLVO



Diseñado para instalar retén de cigüeñal frontal.

Aplicaciones

Ford Series E, Serie F.
Cilindrada 4.6L 5.4L 6.8L.

PVP **149,95€**

10840 INSTALADOR TAPA DISTRIBUCIÓN VOLVO.



Diseñada para colocar la tapa de distribución en motores Volvo

OEM: 9998389, 9998601

PVP **86,95€**

10853 INSTALADOR RETÉN CIGÜEÑAL FRONTAL DAF



Diseñada para no dañar el retén de cigüeñal y asegurarnos de una correcta instalación

Aplicaciones

DAF(CF) 35-42 ton (euro 4/5)

OEM

Apto para retén Oem: 1684105

PVP **259,95€**

10839 INSTALADOR DE RETENES DE EJES SECUNDARIOS PARA CAJA CAMBIOS VOLVO FM



Diseñado para instalar el retén en la caja de cambios

Aplicaciones: VOLVO D5 D7 D11 D12 D13 FM

OEM: 9998575

Medidas 70mm

PVP **149,95€**

10862 ADAPTADOR RÁPIDO PARA RADIADOR - SCANIA



Camiones Scania posteriores a los 2016 años, debe conectar el adaptador oem 99301.

Luego este adaptador oem 2437252 juntos para liberar el anticongelante.

PVP **99,95€**

10926 LLAVE PARA ANILLO DE BAYONETA DE FILTRO DE SECADOR DE AIRE - RENAULT / VOLVO CAMIÓN

Llave para apretar y aflojar el anillo de bayoneta para cartucho de secador de aire.



Aplicaciones

Volvo: FH/ FM -EURO6
Renault K, C Y T EURO 6. K, C & T RANGE-EURO 6

OEM

K162153K50

PVP **23,95€**

10803 EXTRACTOR EJE BPW 98MM.



Medidas: 98mm

PVP **244,95€**

10799 TUERCA EJE DELANTERO MAN TGA 85MM DE 1" 12 CARAS



Medidas: 84mm - 12 caras - Sujeción 1"

PVP **105,95€**

10772 VASO 12 CARAS DE 115MM SUJECIÓN MACHO 36MM 6 CARAS



Medidas: 36mm - 6 Caras

PVP **196,95€**

10784 VASO PARA TUERCA EJE 95MM 12 CARAS, SUJECIÓN MACHO 36MM 6 CARAS.



Medidas: 105mm 12 caras Sujeción 1"

PVP **219,95€**

10785 VASO PARA TUERCA EJE DELANTERO 91.5/99.5MM



Ø Interno mm	Ø Externo mm	Almena	Cuadrado
91.5	99.5	10.5	3/4"

PVP **176,95€**

10786 VASO PARA TUERCA CENTRAL DEL DIFERENCIAL 68MM 12 CARAS 3/4"

3/4

Medidas: 68mm - 12 caras - Sujeción 3/4"

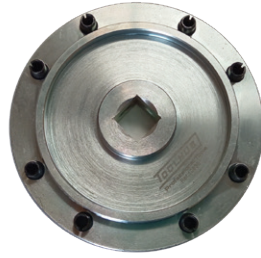
PVP **79,95€****10836 LLAVE PARA INSTALAR RETÉN DIFERENCIAL VOLVO**

Diseñada para la tuerca del lado del acompañante del diferencial para Volvo

Aplicaciones: S60,S80,V70,V70 XC, XC70, XC90.

PVP **41,95€****10829 LLAVES PARA TUERCAS DEL DIFERENCIAL VOLVO**

2 Piezas

1/2

Medida

15mm, 18mm
6 caras
Largo 150mm
Sujeción 1/2"PVP **48,95€****10783 VASO DE 72MM PARA DIFERENCIAL MERCEDES BENZ**

Aplicaciones: Mercedes-Benz Citaro y Evo Bus.

Medidas: Vaso almenado de 6 dientes
Dientes: 11 mm x 6 mm x 12 mm de profundidad.
DE: 84 mm - DI: 72 mm.PVP **68,95€****10805 VASO EXTRACTOR RODAMIENTO DE EJE BPW 64.5MM**

3/4

Medidas: 64.5mm - Sujeción 3/4"

PVP **75,95€****10809 LLAVE DE TUERCA EJE DE RODAMIENTO DE RODILLOS | BPW 16 T | 85 MM**

3/4

Medidas: 85mm - Sujeción 3/4"

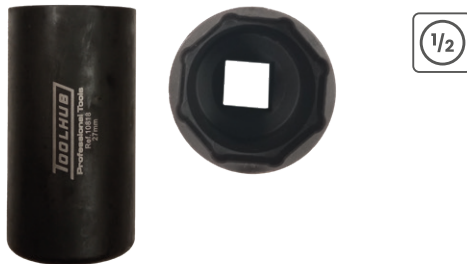
PVP **104,00€****10818 LLAVE DE TUERCA EJE DE RODAMIENTO DE RODILLOS | BPW 16 T | 85 MM**

1/2

Medidas: 27mm - 8 caras - Sujeción 1/2"

PVP **22,95€****10834 VASO RODAMIENTO DEL VENTILADOR 53.8MM**

3/4

Medidas: 53.8mm - Sujeción 3/4"

PVP **54,95€****10782 VASO PARA TUERCA EJE TRASERO ALMENADO 122/138MM**

\varnothing Interno mm: 122.7
 \varnothing Externo mm: 138.8
 H mm: 295
 \varnothing Esparrago mm: 123.7
 Ancho Esparrago mm: 6

PVP **199,95€****10791 EXTRACTOR BUJE DELANTERO MAN 50.1MM**

\varnothing Interno mm	\varnothing Externo mm	Tuerca	Tornillo
50.1	153.7	TM30x6	M40x1.5

PVP **249,95€****10863 VASO PARA EJE DE REMOLQUE 127MM OCTOGONAL.**

Medidas: 127mm 8 caras

PVP **195,95€****10864 VASO PARA EJE DE REMOLQUE 84MM OCTOGONAL.**

Medidas: 84mm - 8 caras

PVP **155,95€**

10824 VASO PARA EJE SAF - 85mm 6 CARAS

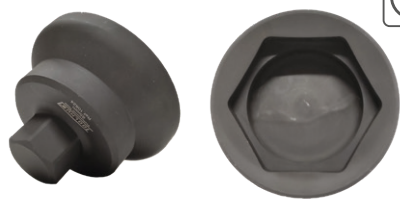

Medidas
Cuadrado: 1"
Caras: 6 caras
Diámetro interior: 85mm

PVP **142,45€**

10807 VASO EJE BPSW - 1" - 6 CARAS - 100mm



Medidas
Cuadrado: 1"
Caras: 6 caras
Diámetro interior: 100mm

PVP **173,95€**

10848 VASO PARA TUERCA DE RODAMIENTOS DAF XLR (EURO4)



Diseñada para quitar el rodamiento del eje

Aplicaciones: DAF XLR (EURO4)

Medidas: Interior 49mm - Exterior 56mm

PVP **65,95€**

10779 VASO 85MM DE 1" 12 CARAS



Medidas: 85mm - 12 caras - Sujeción 1".

PVP **105,95€**

10792 VASO PARA TRANSMISIÓN MAN 53.5MM 3/4"



Medidas: 53.4mm - 4 Almenas - Sujeción 3/4"

PVP **74,95€**

10798 VASO PARA TUERCA EJE DELANTERO MAN TGA 88.5/97.5MM



Medidas: 88.5mm / 97.5mm

PVP **106,95€**

10800 VASO OVALADO CARAS PLANAS BPW 37MM



Medidas: 37mm - Sujeción 3/4"

PVP **44,95€**

10806 VASO PARA EJE RODAMIENTOS - 3/4" - 6 CARAS - 85mm



Medidas
Cuadrado: 3/4" - Caras: 6 caras - Diámetro interior: 85mm

PVP **122,95€**

10849 VASO 120MM 6 CARAS 1"



Medidas: 120mm - 6 caras - Sujeción 1"

PVP **176,95€**

10857 VASO IMPACTO 70MM 3/4"



Medidas: 70mm - 6 caras - Sujeción 3/4".

PVP **96,95€**

10858 VASO IMPACTO 70MM 1"



Medidas: 70mm 6 caras Sujeción 1".

PVP **99,95€**

10774 VASO 105MM DE 1" 12 CARAS



Medidas: 105mm - 12 caras - Sujeción 1"

PVP **146,95€**

PUNTAS CORTAS TORX - XZN - ALLEN



Ref.	MEDIDA	TIPO	UNID.	PVP
10759	30mm	TORX T30	5 unds.	8,95€
10761	30mm	TORX T40	5 unds.	8,95€
10763	30mm	TORX T45	5 unds.	8,95€
10765	30mm	TORX T50	5 unds.	8,95€
10767	30mm	XZN M10	5 unds.	8,95€
10769	30mm	XZN M12	5 unds.	8,95€
10770	30mm	ALLEN H6	5 unds.	8,95€

PUNTAS LARGAS TORX - XZN - ALLEN



Ref.	Medida	Tipo	Unids.	PVP
10760	75mm	TORX T30	5 unds.	12,95€
10762	75mm	TORX T40	5 unds.	12,95€
10764	75mm	TORX T45	5 unds.	12,95€
10766	75mm	TORX T50	5 unds.	12,95€
10768	75mm	XZN M10	5 unds.	12,95€
10771	75mm	XZN M12	5 unds.	12,95€

10443 JUEGO DE ALARGADERAS 1/4" DR



4 Piezas

1/4

Medidas

50mm - 100mm - 150mm - 225mm

PVP **7,95€**

10444 JUEGO DE ALARGADERAS 3/8" DR



3 Piezas

3/8

Medidas

75mm - 150mm - 225mm

PVP **9,95€**

10445 JUEGO DE ALARGADERAS 1/2" DR



3 Piezas

1/2

Medidas

75mm - 150mm - 225mm

PVP **13,95€**

10446 JUEGO DE ALARGADERAS ANGULARES 1/4" DR



4 Piezas

1/4

Medidas

50mm - 100mm - 150mm - 225mm

PVP **9,95€**

10447 JUEGO DE ALARGADERAS ANGULARES 3/8" DR



3 Piezas

3/8

Medidas

75mm - 150mm - 225mm

PVP **11,95€**

10448 JUEGO DE ALARGADERAS ANGULARES 1/2" DR



3 Piezas

1/2

Medidas

75mm - 150mm - 225mm

PVP **16,95€**

10707 JUEGO DE PUNTAS TORX INVIOLE EN VASO 1/4" & 3/8"



9 Piezas

1/4

3/8

Medidas

1/4" Dr. T10, T20, T25, T27, T30, T40
3/8" Dr. TS45, TS50

PVP **12,95€**

10976 JUEGO AUTOCLE 3/4" 6 CARAS



21 Piezas

6

3/4

Medida Vasos

19, 21, 22, 23, 24, 26, 27, 30, 32, 33, 36, 38, 41, 46, 48, 50

Medida Alargaderas

10, 20, 39.5cm

Medida Maneral

44,5cm

PVP **194,95€**

10977 JUEGO AUTOCLE 3/4" 12 CARAS



21 Piezas

12

3/4

Medida Vasos

19, 21, 22, 23, 24, 26, 27, 30, 32, 33, 36, 38, 41, 46, 48, 50

Medida Alargaderas

10, 20, 39.5cm

Medida Maneral

44,5cm

PVP **194,95€**

10449 JUEGO DE VASOS CORTOS
1/4" DR. 6 CARAS

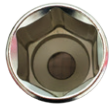

Medidas

4 - 4.5 - 5 - 5.5 - 6 - 7 - 8 - 9 - 10 - 11 - 12 - 13 - 14mm

PVP **9,95€**

10450 JUEGO DE VASOS LARGOS
1/4" DR. 6 CARAS

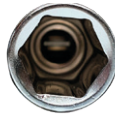

Medidas

4 - 4.5 - 5 - 5.5 - 6 - 7 - 8 - 9 - 10 - 11 - 12 - 13 - 14mm

PVP **17,95€**

10451 JUEGO DE VASOS CORTOS
1/4" DR. 12 CARAS



Medidas

4 - 4.5 - 5 - 5.5 - 6 - 7 - 8 - 9 - 10 - 11 - 12 - 13 - 14mm

PVP **11,95€**

10452 JUEGO DE VASOS LARGOS
1/4" DR. 12 CARAS



Medidas

4 - 4.5 - 5 - 5.5 - 6 - 7 - 8 - 9 - 10 - 11 - 12 - 13 - 14mm

PVP **19,95€**

10453 JUEGO DE VASOS CORTOS
3/8" DR. 6 CARAS



Medidas

8 - 9 - 10 - 11 - 12 - 13 - 14 - 15 - 16 - 17 - 18 - 19 - 20 - 21 - 22mm

PVP **22,95€**

10454 JUEGO DE VASOS LARGOS
3/8" DR. 6 CARAS

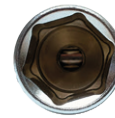

Medidas

8 - 9 - 10 - 11 - 12 - 13 - 14 - 15 - 16 - 17 - 18 - 19 - 20 - 21 - 22mm

PVP **41,95€**

10455 JUEGO DE VASOS CORTOS
3/8" DR. 12 CARAS



Medidas

8 - 9 - 10 - 11 - 12 - 13 - 14 - 15 - 16 - 17 - 18 - 19 - 20 - 21 - 22mm

PVP **25,95€**

10456 JUEGO DE VASOS LARGOS
3/8" DR. 12 CARAS



Medidas

8 - 9 - 10 - 11 - 12 - 13 - 14 - 15 - 16 - 17 - 18 - 19 - 20 - 21 - 22mm

PVP **22,95€**

10457 JUEGO DE VASOS LARGOS
1/2" DR. 6 CARAS



Medidas

10 - 11 - 12 - 13 - 14 - 15 - 16 - 17 - 18 - 19 - 20 - 21 - 22 - 23 - 24mm

PVP **41,95€**

10458 JUEGO DE VASOS LARGOS
1/2" DR. 6 CARAS



Medidas

10 - 11 - 12 - 13 - 14 - 15 - 16 - 17 - 18 - 19 - 20 - 21 - 22 - 23 - 24mm

PVP **59,95€**

10459 JUEGO DE VASOS CORTOS
1/2" DR. 12 CARAS



Medidas

10 - 11 - 12 - 13 - 14 - 15 - 16 - 17 - 18 - 19 - 20 - 21 - 22 - 23 - 24mm

PVP **39,95€**

10460 JUEGO DE VASOS LARGOS
1/2" DR. 12 CARAS



Medidas

10 - 11 - 12 - 13 - 14 - 15 - 16 - 17 - 18 - 19 - 20 - 21 - 22 - 23 - 24mm

PVP **64,95€**



Calle Santa Isabel, Esq, C. Doña Ana, Nave D6

29130 Alhaurín de la Torre - Málaga

Tel. 952 41 73 23

www.toolhub.es