

Catálogo

2022

Herramientas para la
reparación del automóvil



Select Auto®



Sobre Nosotros

Select Auto SRL fue fundada en 2003 con el propósito de importar y distribuir herramientas y equipos para la reparación de automóviles en toda Rumania. Como hemos establecido en nuestra misión, pronto nos convertimos en una empresa importante del sector y a la vez representante de algunas marcas reconocidas de herramientas y equipos.

Desde 2015 Select Auto ha establecido un departamento de innovación, diseño y desarrollo de herramientas y equipos para la reparación de automóviles con producción externalizada en Polonia, República Checa, Italia, India, China y Taiwán.

En 2019 Select Auto implementó uno de los mejores sistemas de WMS que automatiza el departamento de almacén y logística, sistema que acorta significativamente el tiempo de entrega y elimina los errores humanos en el procesamiento de pedidos.

Actualmente Select Auto atiende al mercado local con una cartera de 70 000 clientes, una media de 6000 pedidos mensuales y una venta media de 1400 productos diario.

Respetando nuestra misión de ser un apoyo y una ayuda para todos los que se dedican a la reparación de automóviles, hemos creado un departamento de exportación que se ocupa de identificar distribuidores para el mercado en toda Europa.

El sitio web selectauto.es está destinado al mercado español, a través del cual buscamos distribuidores y representantes en España con la promesa de ofrecerle herramientas y equipos innovadores con la mejor relación calidad-precio.

Oficina central:



Oficina call-center:

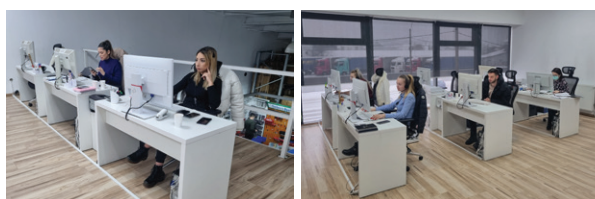

Almacén:

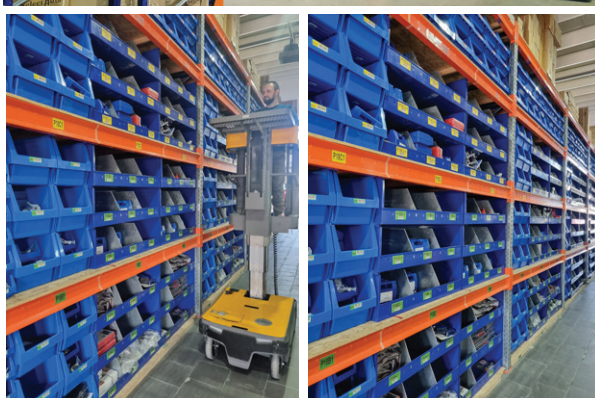

1.	Herramientas manuales	3 - 7
1.1.	Autocles, trinquetes y accesorios	3 - 4
1.2.	Otras herramientas manuales	5 - 7
2.	Herramientas de mecánica	8 - 38
2.1.	Caldo de distribución	8 - 29
2.2.	Herramientas de motor	30 - 32
2.3.	Herramientas de inyección	33
2.4.	Herramientas servicio de aceite	34
2.5.	Herramientas para transmisión	35
2.6.	Herramientas para frenos	35 - 36
2.7.	Herramientas de suspensión y dirección	37 - 38
2.8.	Herramientas para aire acondicionado	38
3.	Herramientas para chapa y pintura	39 - 55
3.1.	Prensas para enderezar carrocerías	39
3.2.	Máquinas de soldadura por puntos	40 - 44
3.3.	Máquinas de soldar	45 - 49
3.4.	Herramientas para abolladuras sin pintar	50 - 51
3.5.	Lámparas de secado por infrarrojo	52
3.6.	Máquinas para soldar plástico	53
3.7.	Otras herramientas para chapa y pintura	54 - 55
4.	Herramientas para el sistema eléctrico	56 - 57
4.1.	Probadores para el sistema eléctrico	56
4.2.	Cargador de baterías	57
5.	Equipos de lavado y chorrear	58 - 63
5.1.	Herramientas de lavado de autos	58
5.2.	Herramientas de chorreado	59 - 62
5.3.	Máquinas lavapiezas	63
6.	Equipos para taller	64 - 80
6.1.	Equipos de taller	64 - 67
6.2.	Elevadores	68 - 70
6.3.	Herramientas para engrasar	71
6.4.	Lámparas portátiles	71
6.5.	Herramientas hidráulicas	72 - 76
6.6.	Calentadores por inducción	77 - 80
7.	Equipos de aire comprimido	81 - 83
7.1.	Compresores de aire	81
7.2.	Herramientas neumáticas	82 - 83
8.	Herramientas para ruedas	84 - 99
8.1.	Paquetes	84
8.2.	Pistolas de impacto	85
8.3.	Máquinas para desmontar y equilibrar neumáticos	86 - 93
8.4.	Consumibles y accesorios de vulcanización	94 - 98
8.5.	Llaves para ruedas	99

Nos reservamos el derecho a modificar las características de los productos, los precios o las promociones existentes sin previo aviso. Las características y los precios de las ofertas son válidos hasta agotar el stock. La información de este catálogo es orientativa.

Nuevo y mejorado modelo de trinquete



CARACTERÍSTICAS

Excelente accesibilidad

El diseño plano y fino de la carraca permite trabajar en zonas estrechas



MANGO DE DISEÑO ERGONÓMICO

Mango ergonómico

El mango está especialmente diseñado para ser cómodo y fácil de usar.



Liberación rápida

Liberación rápida

Presione el botón de liberación suavemente con un dedo, los usuarios pueden reemplazar el tubular de manera rápida y eficiente.



Botón reversible

Interruptor de palanca reversible

Con este botón es fácil cambiar el curso de la acción.



Giro de 6 grados

60 dientes con acción de resorte de 6 grados

Proporciona un par de torsión extremadamente alto para los profesionales

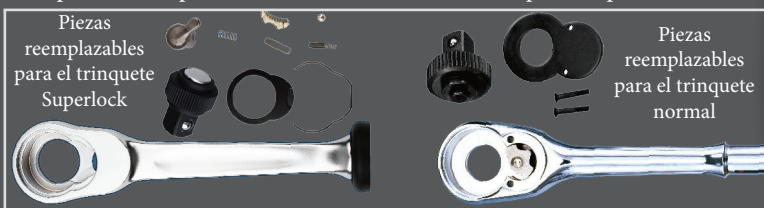

Piezas reemplazables para el trinquete Superlock

Piezas reemplazables para el trinquete normal

Piezas de recambio

El trinquete Super lock permite desmontar los componentes para limpiarlos y sustituirlos si es necesario. El trinquete normal permite sustituir sólo algunos de los componentes.

Razones para elegir el trinquete SUPER LOCK SELTECH:

Super lock

El trinquete Super lock tiene más de 9 dientes y está especialmente diseñado desde el punto de vista técnico para realizar un mayor par de apriete con una mayor vida útil.

Tamaño	Trinquete normal	Trinquete Superlock
1/4" (6.3)	3 dientes	9 dientes
3/8" (10)	3 dientes	9 dientes
1/2" (12.5)	3 dientes	11 dientes

Trinquete Superlock Seltech



El trinquete normal sólo tiene 4 dientes que son insuficientes para obtener el máximo rendimiento.

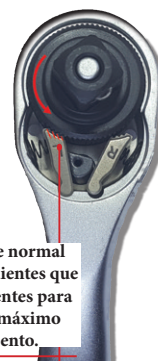

Larga vida

Trinquete Super lock Seltech



El cabezal más fino del trinquete es adecuado para trabajar en zonas estrechas y de difícil acceso.

Trinquete normal



Forma ovalada del cabezal del trinquete

Ultra fino

Trinquete normal

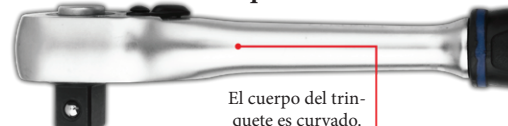

El cuerpo del trinquete es curvado.

Trinquete Superlock Seltech

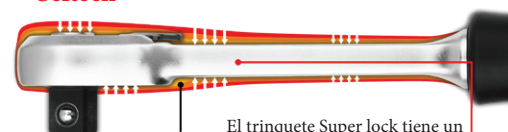

30% mas fino

El trinquete Super lock tiene un diseño fino y plano que reduce peso y una forma que le da resistencia para un mayor par.

Tamaño	Trinquete normal	Trinquete Superlock	Peso(%)
1/4" (6.3)	128(g)	89(g)	-30%
3/8" (10)	315(g)	217(g)	-30%
1/2" (12.5)	645(g)	442(g)	-30%

Autocles, trinquetes y accesorios

Trinquetes

Trinquete profesional reversible 1/4"

Código: ST1039



11⁰⁴ €
sin IVA

Bloqueo
dientes

Ultra fino

- cuadrado 1/4" (6,3mm)
 - corona con 60 dientes
 - mango ergonómico de plástico resistente
- SUPER LOCK / ULTRA FINO / LARGA VIDA**



Trinquete profesional reversible 1/4"

Código: SE-2003-1



4²² €
sin IVA

- Compatible con el trinquete código: [ST1039](#).

Trinquete profesional reversible 3/8"

Código: ST1040



14⁶¹ €
sin IVA

Bloqueo
dientes

Ultra fino

- cuadrado 3/8"
 - corona con 60 dientes
 - mango ergonómico de plástico resistente
- SUPER LOCK / ULTRA FINO / LARGA VIDA**



Trinquete profesional reversible 3/8"

Código: SE-2004-1



5⁰⁶ €
sin IVA

- Compatible con el trinquete código: [ST1040](#).

Trinquete profesional reversible 1/2"

Código: ST1041



19⁵⁰ €
sin IVA

Bloqueo
dientes

Ultra fino

- cuadrado 1/2"
 - corona con 60 dientes
 - mango ergonómico de plástico resistente
- SUPER LOCK / ULTRA FINO / LARGA VIDA**



Trinquete profesional reversible 1/2"

Código: SE-2005-1



5⁹¹ €
sin IVA

- Compatible con el trinquete código: [ST1041](#).

Autocles y entrenadores de fuerza

Vaso largo de impacto 1/2, 17 mm

Código: ST1220



- Tamaño: 17 mm
- Longitud: 78 mm
- Material: cromo molibdeno

3⁴⁶ €
sin IVA

Vaso largo de impacto 1/2, 19 mm

Código: ST1221



- Tamaño: 19 mm
- Longitud: 78 mm
- Material: cromo molibdeno

3⁴⁶ €
sin IVA

Vaso largo de impacto 1/2, 21 mm

Código: ST1222



- Tamaño: 21 mm
- Longitud: 78 mm
- Material: cromo molibdeno

3⁴⁶ €
sin IVA

Maneral articulado de 1/2 600mm

Código: ST1037



- cuadrado de 1/2"
- longitud: 610 mm
- punta articulada
- barra de acero endurecido con acabado cromado

14⁵¹ €
sin IVA

Kit de reparación maneral 1/2

Código: ST1038



- pieza de recambio para maneral articulado de 1/2 600mm (ST1037)

5⁶⁵ €
sin IVA

Maneral deslizante de 3/4 (18,75 mm) 500mm

Código: ST1217



18¹⁴ €
sin IVA

Mango de fuerza tipo L, 3/4

Código: ST1218



15⁴⁹ €
sin IVA

T de fuerza deslizante con cuadrado de 1 tol (25mm)

Código: ST1219



42⁹³ €
sin IVA

Otras herramientas manuales

Adaptadores y juntas de impacto



Adaptador de impacto articulado con escuadra de 1/2"
Código: ST1036

6³⁰€
sin IVA

- cuadrado interior y exterior de 1/2"
- bola de soporte de tubería



Adaptador de impacto de 3/4" a 1/2"
Código: ST1390

7⁸¹€
sin IVA

- adaptador/reductor de 3/4" interior a 1/2" exterior
- bola de soporte de tubería
- orificio de fijación



Adaptador de impacto de 1" a 3/4"
Código: ST1391

12⁰²€
sin IVA

- adaptador/reductor de 1 tol interior a 3/4" exterior
- bola de soporte de tubería
- orificio de fijación

Llaves dinamométricas

Llave dinamométrica profesional 1/4, 5-25Nm
Código: ST1042

29⁸⁶€
sin IVA



Llave dinamométrica 3/8 profesional, 10-60Nm (10mm)
Código: ST1152

34³⁴€
sin IVA



Llave dinamométrica profesional 1/2, 40-220Nm
Código: ST1043

50⁵⁴€
sin IVA



Goniómetro 1/2
Código: ST1023

4⁸¹€
sin IVA



Kit reparatie cheie dinamometrica ST1042
Código: ST1256

8¹⁰€
sin IVA



Kit reparatie cheie dinamometrica ST1043
Código: ST1224

11⁶⁴€
sin IVA



Kit reparatie cheie dinamometrica ST1152
Código: ST1255

7⁹³€
sin IVA



Alicates

Juego de 4 alicates para fusibles de 175 mm
Código: ST1083

- Juego de alicates para fusibles de interior y exterior Seeger.
El juego contiene:
- 2 alicates con punta recta
 - 2 alicates con punta curva de 90°
 - longitud del alicate: 175mm

12³²€
sin IVA



Alicates para abrazaderas de radiador
Código: ST1026

6⁰²€
sin IVA



- longitud 210mm
- cabezales giratorios para lugares con acceso reducido y bloqueo para posición de apriete

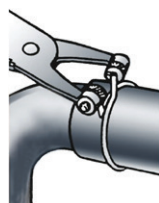

Alicates para abrazaderas elásticos
Código: ST1098

4⁹⁶€
sin IVA



- longitud 210mm
- alicates para abrazaderas de manguera en VW, AUDI, OPEL, etc.
- la punta del alicate es giratoria para los lugares de acceso reducido y de bloqueo para la posición de apriete
- construcción robusta con asas recubiertas de PVC



Alicates con cable para abrazaderas elásticas
Código: ST1012

- cable flexible y compacto, útil en espacios de acceso limitado o cuando el collarín no está colocado en una posición adecuada para su retirada.
- gracias a la posibilidad de preajuste, el tubo flexible garantiza que incluso las posiciones de difícil acceso puedan alcanzarse rápidamente y fácilmente.

10⁴⁴€
sin IVA

- para collares de 18-54 mm
- longitud de la manguera flexible: 630 mm
- con trinquete de bloqueo automático

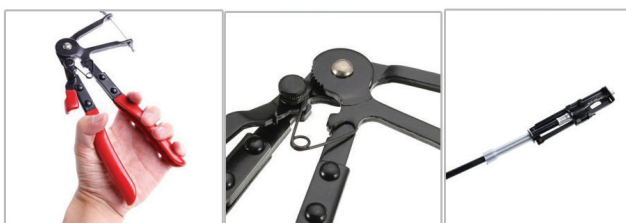

Otras herramientas manuales

Alicates para tubos de combustible

Código: ST1028



- alicates universales para el montaje y desmontaje de los tubos de combustible
- compatible con la mayoría de los vehículos: VW-Audi, Fiat, GM, Opel/Vauxhall, Mercedes, etc.

964 €
sin IVA

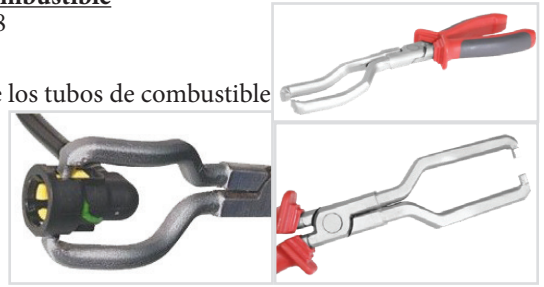

Alicates de contrapesos para vulcanización

Código: ST1210



- para el montaje y desmontaje de contrallantas en las llantas de los coches
- corta y dobla los contrapesos de las ruedas con facilidad
- de acero resistente al calor
- mango ergonómico.
- con muelle de apertura para facilitar su uso

850 €
sin IVA

Alicates pico de loro de 300 mm con doble cierre

Código: ST1077



- longitud : 240mm
- ajuste: + 40mm
- material de acero al cromo vanadio

675 €
sin IVA



Alicates pico de loro de 300 mm con doble cierre

Código: ST1088

- longitud : 300mm
- ajuste: + 50mm
- material de acero al cromo vanadio

962 €
sin IVA

Otras herramientas manuales

Alicates para doblar y perforar chapa

Código: ST1096



- alicates multifuncionales que doblan los bordes de la chapa de hasta 1 mm de grosor y permiten realizar perforaciones.
- perforación del elemento de la carrocería a sustituir para permitir la posterior soldadura con máquinas MIG/MAG.
- cabezal flexible, broca de 5mm.
- tamaño de la mordaza: 10 mm de profundidad.
- 22 mm de ancho.
- longitud 325 mm.
- peso 1,2kg.

2297 €
sin IVA

Destornillador de 5 mm para alicates de perforación ST1096

Código: ST1097



- pieza de recambio para alicates de perforación ST1096

422 €
sin IVA

Juego de reparación de roscas M5 - M12 131 piezas

Código: ST1076



- Longitud del destornillador: 150mm
- Longitud de la punta : 50mm
- Dimensiones: 3mm, 4mm , 5mm , 6mm , 7mm ,8mm

Los destornilladores se suministran en un soporte de plástico para su almacenamiento

917 €
sin IVA



Destornilladores profesionales de impacto ancho y cruzado

Código: ST1031



Dimensiones:

- ancho: 3,2x75mm, 5x75mm, 6x38mm, 6x100mm, 8x150mm, 9,5x200mm
- cruz: PH0x75mm, PH1x75mm, PH2x38mm, PH2x100mm, PH3x150mm, PH4x200mm
 - cromo vanadio
- se suministra en una caja de plástico para su almacenamiento

2113 €
sin IVA



Otras herramientas manuales



Juego de reparación de roscas M5 - M12 131 piezas

Código: ST3105

49⁶⁷ €
sin IVA



Kit especialmente diseñado para sustituir roscas dañadas: M5, M6, M8, M10, M12.

El kit contiene:

1. Juego de herramientas (incluye broca y macho de roscar) para sustituir roscas de paso normal M5x0,8, M6x1,0, M8x1,25, M10x1,50, M12 x1,75.
2. Juego de 25 roscas M5x0,8, juego de 25 roscas M6x1,0, juego de 25 roscas M8x1,25, juego de 10 roscas M10x1,50, juego de 10 roscas M12 x1,75. También vendemos roscas por separado.

Palanca de vulcanización 400mm

Código: ST1315

4⁵⁷ €
sin IVA



Palanca de vulcanización 600mm

Código: ST1316

5⁷⁶ €
sin IVA



Juego de palancas mecánicas SelTech 4 piezas

Código: ST1082

16⁰³ €
sin IVA



- palancas de acero endurecido con mango antideslizante
- longitud de la palanca: 200mm, 300mm, 450mm y 600mm
- ancho de las puntas de la palanca: 10mm, 16mm, 20mm, 20mm
- diámetro del mango: 35 mm

Espejo telescópico con iluminación

Código: ST1109

6⁴³ €
sin IVA



- mango antideslizante
- longitud mínima/máxima : 285-870 mm
- tamaño del espejo: 41 x 62 mm
- iluminación con 2 LEDs
- baterías incluidas

Espejo telescópico con bisagra

Código: ST1107

2⁰⁰ €
sin IVA



- el espejo es abatible, lo que permite girar el espejo y acceder a él en zonas de poca visibilidad
- diámetro del espejo: 50 mm
- extensión mínima/máxima: 280-340mm

Recuperador extensible con imán 650mm

Código: ST1021

1¹⁸ €
sin IVA



- capacidad de elevación del recuperador con imán 0,5 kg
- diámetro del cabezal del imán 7mm (muy pequeño)
- extensible min / max: 130mm - 650mm
- modelo tipo bolígrafo con ganchos de bolsillo
- cuerpo metálico

Recuperador flexible con imán de 6 mm

Código: ST1110

2⁹⁵ €
sin IVA



- Longitud total : 50cm
- Diámetro del imán : 6 mm



Caldo de distribución



20²⁰ €
sin IVA

Universal

Remachador de cadenas

Código: ST3016



Herramienta para extraer y remachar los tornillos de la cadena de distribución para Mercedes Benz y BMW y otros vehículos con cadenas de distribución, así como para cadenas de motocicletas, ATVs, etc.
El kit incluye la prensa y todos los adaptadores para extraer y remachar los tornillos con diámetro de: 2,2, 2,9, 3,8 mm.



Extractor universal polea dentada

Código: ST3066

Aplicaciones: poleas dentadas de árbol de levas, poleas de aire acondicionado, bombas de agua, bombas de inyección diésel, etc.

- garantiza una extracción segura sin causar daños
- los pies móviles se adaptan a diferentes diámetros de piñones
- compatible con la mayoría de los tamaños
- 8 posiciones de fijación de la garra para adaptarse a la forma del piñón
- diámetro del tornillo central 16mm
- tiene bola de centrado
- diámetro de sujeción ajustable: 42 - 82 mm

30⁹⁴ €
sin IVA



Extractor universal para rueda de distribución

Código: ST1280

La base del extractor tiene 6 canales para posicionar los brazos según la forma del piñón

- diámetro de sujeción ajustable: 42 - 82 mm
- profundidad de extracción: 27 mm
- 3 brazos con diámetro de 12 mm y fijación M10x1,5 mm
- adecuado para espesores de material de hasta 10 mm como máximo
- cuerpo del extractor con 6 canales y disco de ajuste
- eje central M14x1,5, accionamiento hexagonal de 19 mm con bola de centrado que elimina la fricción del eje.

32²⁸ €
sin IVA



Juego de llaves para polea dentada

Código: ST3068

Se utiliza para bloquear los piñones del árbol de levas, los piñones de la bomba de inyección, los poleas, etc.

- incluye varios adaptadores según sea necesario
- abertura mín./máx.: 40-220mm
- tamaño del pasador: 6, 8, 10, 16mm
- se suministra en una caja de plástico resistente

20³⁹ €
sin IVA

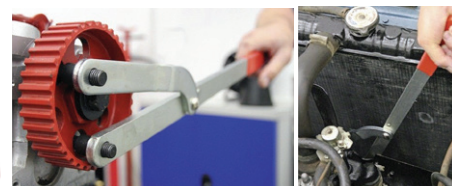

Llaves para polea dentada

Código: ST3069



22⁹⁷ €
sin IVA

Código original OEM 3036 , T10172

- para el montaje y desmontaje profesional del árbol de levas, la sustitución de la correa de distribución, la comprobación y el ajuste de la sincronización del árbol de levas, el bloqueo del cigüeñal, etc.
- compatible con el grupo VAG: Audi, Seat, Skoda, VW con motores diésel y gasolina
- longitud total 415 mm, anchura máxima de apertura 147 mm, + 4 pines (38,2 mm, let M8x1,25mm)
- 2 adaptadores con diámetro 11,7 mm y 2 adaptadores en tres pasos con diámetro 11,9mm, 9,8mm y 5,8 mm.

Extractor universal de poleas acanaladas

Código: ST3067

Prensa de polea con canal utilizada principalmente en motores Peugeot HDI.

- capacidad de extracción 40-168 mm
- para alternador, compresor de aire acondicionado, bombas de agua
- incluye llave hexagonal de 10 mm.

23¹¹ €
sin IVA

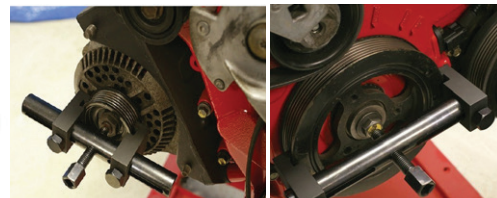

Caldo de distribución

Instalador de correas flexibles

Código: ST3070

11⁴⁹€
sin IVA

Universal

Juego para instalar correas flexibles

Código: ST3071

33³¹€
sin IVA

OEM: 0194-3D, 0194-3A

Herramientas universales especiales para instalar de correas auxiliares elásticas en vehículos de última generación sin tensores. Contienen tornillos de diferentes tamaños para montar el dispositivo en la polea del motor.

BMW 118, 120, 318, 320, 325, 330, 335, 520, 525, 530, 535, 635, 730, X3, X5: 2.0D (M47N), 2.5D (M57N256D2), 3.0D (M57N, N57N, M57306D3, M57306D4, M57306D5, M57D30A, M57N206D3, M57N2306D3, M57N306D2, M57N306D3, M57N306D5, N57N306D2, N57N306D3).

CHRYSLER (USA) Grand Voyager, Voyager: 2.5D (EDK, ENC, ENJ), 2.8D (ENR).

CITROËN C2, C3, C4, Jumper, Relay: 1.4D (DV4TD, DV4ATED, DV4ATED4), 1.6D (DV6ATED4, DV6TED4), 2.2D (22DT), 3.0D (F30DT).

FIAT Albea, Doblo, Ducato, Fiorino, Fiorino Qubo, Linea, Palio, Siena, Stilo, Strada Pick Up: 1.6 (182B6000), 1.3JTD (188A, 199A, 223A), 2.2D (4HV), 2.3D (F1AE), 3.0D (F1ACE).

FORD (EUROPE) C-Max, Focus, Focus CMax, Mondeo, Tourneo, Transit: 1.4 (C14HDEZ, ZH14ASDA), 1.6 (C16HDDZ, C16HDEZ, ZH16HWDA, ZH16HXDA), 1.8 (C18HDEA, ZH18CSDA, ZH18Q7DA, ZH18Q7DE, ZH18Q7FA, ZH18QQDA, ZH18QQDB), 2.0 (C20HDEA, C20HDEH, ZH20AODA, ZH20AODB, ZH20HDEA), 2.0D (ABFA, ABFB, D3FA, F3FA, FIFA), 2.2D (P8FA, PGFA, QVFA, QWFA)

IVECO Daily: 2.3D - F1AE, 3.0D - F1CE

MAZDA 3, 5, Axela: 1.8 - L823, 2.0 - LF50, LF5H, LF5W, LF72, LFD7, LFF7, LFN7, LFN8, LFZ2.

MERCEDES Sprinter, Viano, Vito: 3.0D - 642990, 642992, 642993

PEUGEOT 206, 207, 307, Boxer: 1.4D (DV4TD, DV4ATED, DV4ATED4), 1.6D (DV6ATED4, DV6TED4), 2.2D - 22DT, 3.0D - F30DT

VOLVO C30, S40, V50: 1.6 - B4164S3, 1.8 - B4118S8, B4184S11, 2.0 - B4204S3.

FIAT Doblo, Marea, Multipla 1.6 (182A4000, 182B5098, 182B6000, 182B6000LPG, 186A3000LPG, 186A4000).

FORD (EUROPE) Courier, Fiesta, Fusion: 1.2 (ZH12FUJA, ZH12FUJB, ZH12M7JB), 1.4 (ZH14FXJA, ZH14FXJB), 1.6 (ZH16FYDC, ZH16FYJA, ZH16FYJB)

LANCIA Lybra: 1.6 (182B6000)

MAZDA 2: 1.2 FUJA, 1.4 FXJA, 1.6 FYJA

Juego para instalar correas flexibles

Código: ST3079

Permite la instalación de correas multicanal flexibles.

Adecuado para los siguientes modelos:

BMW 118, 120, 318, 320, 325, 330, 335, 520, 525, 530, 535, 635, 730, X3, X5: 2.0D (M47N), 2.5D (M57N256D2), 3.0D (M57N, N57N, M57306D3, M57306D4, M57306D5, M57D30A, M57N206D3, M57N2306D3, M57N306D2, M57N306D3, M57N306D5, N57N306D2, N57N306D3).

CHRYSLER (USA) Grand Voyager, Voyager: 2.5D - (EDK, ENC, ENJ), 2.8D (ENR).

CITROËN C2, C3, C4, Jumper, Relay: 1.4D (DV4TD, DV4ATED, DV4ATED4), 1.6D (DV6ATED4, DV6TED4), 2.2D (22DT), 3.0D (F30DT).

FIAT Albea, Doblo, Ducato, Fiorino, Fiorino Qubo, Linea, Palio, Siena, Stilo, Strada Pick Up: 1.6 (182B6000), 1.3JTD (188A, 199A, 223A), 2.2D (4HV), 2.3D (F1AE), 3.0D (F1ACE).

FORD (EUROPE) C-Max, Focus, Focus C-Max, Mondeo, Tourneo, Transit: 1.4 (C14HDEZ, ZH14ASDA), 1.6 (C16HDDZ, C16HDEZ, ZH16HWDA, ZH16HXDA), 1.8 (C18HDEA, ZH18CSDA, ZH18Q7DA, ZH18Q7DE, ZH18Q7FA, ZH18QQDA, ZH18QQDB), 2.0 (C20HDEA, C20HDEH, ZH20AODA, ZH20AODB, ZH20HDEA), 2.0D (ABFA, ABFB, D3FA, F3FA, FIFA), 2.2D (P8FA, PGFA, QVFA, QWFA).

IVECO Daily: 2.3D (F1AE), 3.0D (F1CE).

MAZDA 3, 5, Axela: 1.8 (L823), 2.0 (LF50, LF5H, LF5W, LF72, LFD7, LFF7, LFN7, LFN8, LFZ2).

MERCEDES Sprinter, Viano, Vito: 3.0D (642990, 642992, 642993)

PEUGEOT 206, 207, 307, Boxer: 1.4D (DV4TD, DV4ATED, DV4ATED4), 1.6D (DV6ATED4, DV6TED4), 2.2D (22DT), 3.0D F30DT.

VOLVO C30, S40, V50: 1.6 (B4164S3), 1.8 (B4118S8, B4184S11), 2.0 (B4204S3).

FIAT Doblo, Marea, Multipla: 1.6 (182A4000, 182B5098, 182B6000, 182B6000LPG, 186A3000LPG, 186A4000).

FORD (EUROPE) Courier, Fiesta, Fusion: 1.2 (ZH12FUJA, ZH12FUJB, ZH12M7JB), 1.4 (ZH14FXJA, ZH14FXJB), 1.6 (ZH16FYDC, ZH16FYJA, ZH16FYJB).

LANCIA Lybra 1.6 (182B6000).

MAZDA **și** **MAZDA 2**: 1.2 (FUJA), 1.4 (FXJA), 1.6 (FYJA).

FORD (EUROPE) C-Max, Courier, Fiesta, Focus, Fusion: 1.2 (C12HM7AD, C12LM7AA, ZH12FUJA, ZH12FUJB, ZH12M7JB), 1.4 (C14HDEZ, C14HHADB, ZH14ASDA, ZH14FXDA, ZH14FXDB, ZH14FXDC, ZH14FXDD, ZH14FXJA, ZH14FXJB), 1.6 (16HDEZ, C16HDEZ, C16HHDEY, ZH16FYDA, ZH16FYDB, ZH16FYDC, ZH16FYDD, ZH16FYDH, ZH16FYJA, ZH16FYJB, ZH16HWDA, ZH16HXDA).

VOLVO C30, S40, V50: 1.6 (B4164S3).

47¹⁴€
sin IVA

**Conjunto de reglaje de motores TDI PD**

Código: ST3001

12²⁷€
sin IVACódigos originales OEM: T10050, T10100, T20102, T10060A, T10115Compatible con:AUDI: A2 1.4 TDI PD (02-06), A3 1.9, 2.0 TDI PD (02-08), A4 1.2 TDI PD (02-05), A4 1.9, 2.0 TDI PD (04-08), A6 1.9 TDI PD (02-05)FORD: Galaxy 1.9 TDI (00-02)SEAT: Altea 1.9 SDi/TDI (05-08), Leon 1.9, 2.0 TDI PD (05-08), Toledo 1.9 SDi/TDI (05-08)SKODA: Fabia 1.4 TDI PD (03-06), Octavia II 2.0 TDI PD (03-06),VW: Beetle 1.9 TDI PD (02-08), Bora 1.9 TDI PD (02-08), Fox 1.4 TDI PD (02-08), Golf 1.9 TDI PD (02-08), Lupo 1.4 TDI PD (02-08), Polo 1.4, 1.9 TDI PD (02-08), Sharan 1.9 TDI PD (02-08)Códigos de motor:

AUDI: AMF, ASZ, ATD, AVB, AVF, AWX, AXR, AZV, BHC, BKC, BKD, BKE, BLB, BMN, BNA, BPW, BRB, BRC, BRD, BRE, BRF, BUY, BVA, BVE, BVG

FORD: ANU, ANY

SEAT: BJB, BKC, BLS, BMM, BXE,

SKODA: AMF, AZV, BKD

VW: AJM, AMF, ANU, ARL, ASZ, ATD, AUY, AVB, AVF, AWX, AXR, BAY, BMS, BNM, BNV, BWB

Conjunto de reglaje para VAG TDI/PD

Código: ST3022

Códigos originales OEM:

Ford: 310-084/23-058, 310-085/23-059

VAG: 3359/T20102/MP1-301 / T20102, T10008, T10050

Compatible con:AUDI: A2 1.2 TDI PD 2000-2006, A2 1.4 TDI PD 2000-2006, A3 1.9 TDI PD 2000-2006, A6 1.9 TDI PD 1999-2002, A4 1.9 TDI PD 1999-2002FORD: Galaxy 1.9 TDI 2000-2002SEAT: Alhambra 1.9 TDI PD 1998-2008, Arosa 1.4 TDI PD 1999-2005, Leon 1.9 TDI PD 1998-2008, Toledo 1.9 TDI PD 1998-2008SKODA: Fabia 1.9 TDI PD 2000-2006, Octavia 1.9 TDI PD 2000-2006,VW: Beetle 1.9 TDI PD (99-05), Bora 1.9 TDI PD 1999-2005, Lupo 1.2 TDI PD 1999-2005, Lupo 1.4 TDI PD 1999-2005, Golf 1.9 TDI PD (99-05), Passat 1.9 TDI PD (98-02), Polo 1.4 TDI PD 1999-2005, Sharan 1.9 TDI PD 1999-2005Códigos de motor:

AUDI: AJM, AMF, ANY, ASZ, ATD, ATJ, AVB, AVF, AWX, AXR, BHC, BKC

FORD: ANU, ANY

SEAT: AMF, ANU, ARL, AUY

SKODA: ATD

VW: AJM, AMF, ANU, ANY, ARL, ASZ, ATD, ATJ, AUY, AVB, AVF, AWX, AXR, AYZ

**6⁶⁸€**
sin IVA**Pasador de fijación de la bomba de inyección VAG**

Código: ST3050

Códigos originales OEM: U40074, T20102, 3359Compatible con:VW, Audi, Skoda, Seat si Ford

Largo total: 80 mm

Longitud de la clavija: 60mm

Diámetro: 6 mm

**3⁸⁴€**
sin IVA**Conjunto reglaje 1.4 Y 1.6 FSI/TFSI**

Código: ST3002

Compatible con:SEAT: Alhambra (10-15), Altea/Altea XL (08-15), Ibiza/ Cordoba (08-12), Leon (07-13), Toledo (07-15).VOLKSWAGEN: Beetle (11-15), Caddy/Caddy Maxi (10-15), EOS (06-12), Golf (03-12), Golf Plus (03-14), Golf V Estate (07-13), Golf VI Cabriolet (10-15), Jetta (06-14), Passat (05-11), Polo (02-14), Scirocco (08-12), Tiguan (07-12), Touran (03-15).SKODA: Fabia II (07-15), Octavia II (04-15), Praktik (10-15), Rapid (12-15),

Roomster (06-15), Superb II (09-14), Yeti (09-14).

AUDI: A1 (10-15), A3 (03-13).**21⁸⁴€**
sin IVACódigos de motor:

1.2 TFSi: CBZA, CBZB, CBZC.

1.4 FSi: AXU, BKG, BLN.

1.4 TFSi: BLG, BMY, BWK, CAVA, CAVB, CAVC, CAVD, CAVE, CAVE, CAXA, CAXC, CDGA, CSMA.

1.6 FSi: BAG, BLE, BLP, BTS.

**Conjunto reglaje motores 1.2 VAG gasoline**

Código: ST3005

Códigos originales OEM: T10123, T10120, T10121

Compatible con:

VOLKSWAGEN: 1.2: Lupo / Polo / Eos / Fox.**SEAT:** 1.2: Ibiza / Cordoba**SKODA:** 1.2: Fabia

Códigos de motor: 6v AWY / BMD, 12v AZQ / BME

15²⁸€
sin IVA**Bloqueo arbol de levas para VAG 1.4 Y 1.6 16v**

Código: ST3007

Códigos originales OEM: T10016/T10074

Compatible con:

VW: Lupo, Polo, Beetle, Golf, Bora, Caddy 1997-2010,**AUDI:** A2 2000-2006,**SKODA:** Fabia, Octavia, Roomster 1999-2009,**SEAT:** Arosa, Ibiza, Cordoba, Toledo, Leon, Inca 1999-2009.

Códigos de motor:

1.4 FSI (AAR), 1.6FSI (BAD),

1.4 16v (AFK, AHW, AKQ, APE, AQQ, AUA, AUB, AXO, BBY, BBZ, BCA, BKY, BUD, BXW)

1.6 16v (AJV, ARC, ATN, AUS, AVY, AZD, BCB)

7⁸³€
sin IVA**Conjunto reglaje motores gasolina y diésel del grupo VAG**

Código: ST3013

Códigos originales OEM: T10123, T10120, T10121, 3458 / T30052, T10098 / 3418, 2065A, 3366, T10050, T10100, T10060A, T10008, T40011, 3359, 2064, T10016 / T10074, 3078, 3369, 3458.

Compatible con: La mayoría de los motores de gasolina y diésel de los automóviles del grupo VW AUDI.

Motores gasolina: 1.2 6v/12v / 1.4 16v / 1.6 16v / 1.4FSI / 1.6FSI

Motores diésel: 1.2TDI / 1.4TDI / 1.9TDI / 2.5 V6 TDI /

3.3 V8 TDI / 2.0TDI (PD, CR) / 1.6TDI CR

AUDI: 80, 80 Quattro, 90, 100, 100 Quattro, 200, A2, A3, A4, A4

Cabrio, A4 Quattro, A6, A6 Quattro, A6 Allroad, A8, Allroad,

Q7, R8, RS4, RS6, S4, S4 Cabrio, S5, S5 Cabrio, S6, S8

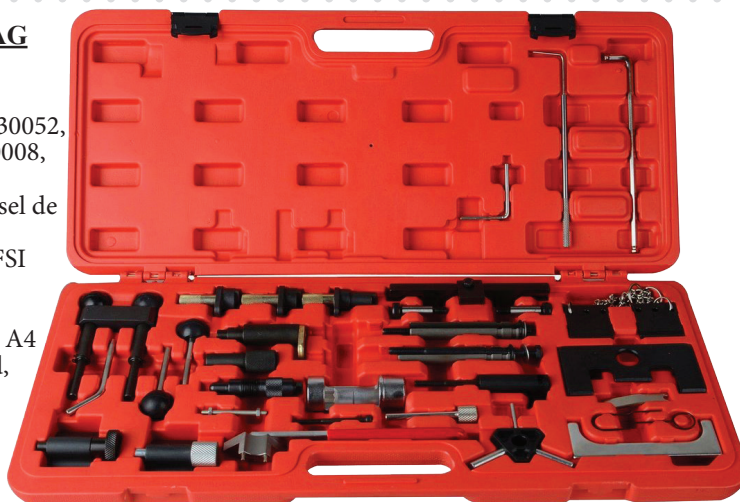
7²¹⁸€
sin IVA**SEAT:** Alhambra, Altea, Altea XL, Arosa, Cordoba, Ibiza, Inca, Leon, Toledo**SKODA:** Fabia I-II, Felicia, Felicia, Van, Felicia Pick-up, Octavia I-II, Octavia Tour, Roomster, Superb**VW:** Beetle, Bora, Caddy, Caddy Maxi, Caddy Pick-up, Eos, Fox, Golf, Jetta, Lupo, Passat, Phaeton, Polo, Polo Classic, Sharan, Santana, Tiguan, Tuareg, Touran, Transporter, Vento

Códigos de motor:

Motores diésel: 1T, 1Y, 1Z/AHU, 3D, AAH, AAS, AAT, AAZ, ABC, ABP, ACK, ADP, ADR, AEB, AEL, AFB, AFF, AFN, AFV, AGA, AGB, AGE, AGP, AGR, AHF, AHH, AHL, AHU, AJG, AJK, AJL, AJM, AKE, AKN, ALF, ALG, ALH, ALT, ALW, ALZ, AMB, AMF, AML, AMM, AMX, ANA, ANB, ANK, ANY, APC, APR, APS, APT, APU, APZ, AQD, AQF, AQH, AQJ, AQM, ARE, ARG, ARJ, ARM, ARN, ARS, ARU, ASB, ASE, ASG, ASJ, ASM, ASV, ASY, ASZ, ATD, ATJ, ATL, ATX, AUW, AVB, AVE, AVG, AVJ, AVN, AVV, AWA, AWN, AWI, AWX, AWY, AXR, AYM, AZA, AZB, AZC, AZQ, AZR, BAR, BAS, BAT, BAU, BBK, BCY, BCZ, BDG, BDH, BDV, BES, BEX, BFB, BFC, BGB, BHC, BHF, BKC, BKE, BKN, BLB, BMD, BME, BMK, BMZ, BNA, BNG, BNS, BPG, BPJ, BPP, BPW, BRB, BRC, BRD, BRE, BRF, BRV, BSB, BSG, BSM, BTH, BUG, BUH, BUL, BUN, BVA, BVE, BVG, BVJ, BWE, BXA, BYH, BZG, CAPA, CAUA, CN, CY, DE, JK, NC, RA, SB, Z1

SEAT: 1Y, 1Z, AAZ, AEY, AFN, AGP, AGR, AGZ, AHF, AHU, AKW, ALH, AMF, ANU, AQM, ARL, ASV, ASY, ASZ, ATD, AUY, AVG, AWY, AXR, AYQ, AZQ, AZV, BBU, BJB, BJX, BKC, BKD, BKV, BLS, BLT, BLZ, BMD, BME, BMM, BMN, BMS, BMT, BNM, BNV, BPX, BRT, BSW, BTB, BUK, BVH, BVK, BXE, BZG**SKODA:** ABV, AEF, AGP, AGR, AHF, AHL, ALH, AME, AQM, ASV, ASY, ASZ, ATD, AVB, AVE, AWX, AXR, AYM, AZV, BDG, BJB, BKC, BKD, BLS, BLT, BMM, BMS, BNM, BNV, BSW**VW:** 1G, 1S, 1V, 1W, 1X, 1Y, 1Z, 1Z/AUH, AAB, AAZ, ABL, ACK, ACL, ACT, ACV, ADP, ADR, AEB, AEF, AEY, AFB, AFN, AGD, AGE, AGP, AGR, AHB, AHD, AHF, AHG, AHH, AHL, AHU, AHY, AJA, AJM, AJT, AKD, AKN, AKU, AKW, ALE, ALG, ALH, ALT, ALZ, AMF, AMX, ANA, ANB, ANJ, ANU, ANY, APA, APR, APT, APU, AQD, AQM, ARG, ARL, ARM, ASV, ASX, ASY, ASZ, ATD, ATJ, ATU, ATX, AUF, AUH, AUY, AVB, AVE, AVG, AVQ, AVR, AWF, AWG, AWT, AWX, AWY, AXB, AXC, AXG, AXL, AXQ, AXR, AYC, AYQ, AZM, AZQ, AZV, AZV, BAN, BAP, BAR, BAU, BAY, BBE, BBF, BBG, BDH, BDJ, BKD, BDN, BGW, BHW, BHX, BJB, BJJ, BJK, BJM, BJN, BJX, BJZ, BKC, BKD, BKP, BKS, BLS, BLT, BMA, BMD, BME, BMK, BMM, BMN, BMR, BMS, BMT, BNM, BNV, BRM, BRN, BRP, BRR, BRS, BRT, BRU, BST, BSU, BTB, BTT, BUK, BUN, BUZ, BVE, BVK, BVW, BWB, BWV, BXE, BXF, BZG, CARA, CASA, CASB, CR, CS, CY, DV, DW, JK, JP, JR, JX, KY, ME, MN, RA, SB, SSG, X1, Z1/AHU

Compatible con las marcas de automóviles
Audi - Volkswagen - Seat - Skoda



Conjunto reglaje 1.2/1.4/1.6FSI/TSI/TFSI

Código: ST3074

Códigos originales OEM: T10170, T10171A, T40011, T10340, T10341, T10414, VAS 6079.

Compatible con:

AUDI: A1 (10-15), A3 (03-13)

SEAT: Alhambra (10-15), Altea/Altea XL (08-15), Ibiza/Cordoba (08-12), Leon (07-13), Toledo (07-15)

SKODA: Fabia II (07-15), Octavia II (04-15), Praktik (10-15), Rapid (12-15),

Roomster (06-15), Superb II (09-14), Yeti (09-14)

VW: Beetle (11-15), Caddy/Caddy Maxi (10-15), EOS (06-12), Golf (03-12), Golf Plus (03-14), Golf V Estate (07-13), Golf VI Cabriolet (10-15), Jetta (06-14), Passat (05-11), Polo (02-14), Scirocco (08-12), Tiguan (07-12), Touran (03-15)

Códigos de motor:

1.2 TFSi : CBZA, CBZB, CBZC

1.4 FSi : AXU, BKG, BLN

1.4 TFSi : BLG, BMY, BWK, CAVA, CAVB, CAVC, CAVD, CAVE, CAVE, CAXA, CAXC, CDGA, CSMA

1.6 FSi : BAG, BLF, BLP, BTS

48¹⁰ €
sin IVA



Conjunto de reglaje para V6 Y V8 TDI VAG

Código: ST3023

Códigos originales OEM: 3242/T40069, 3458

Compatible con:

VW: Passat, Sharan 2.5 V6 TDI

AUDI: A4, A6, A8, Allroad 2.5 V6 TDI, A8 3.3 V8 TDI

SKODA: Superb 2.5 V6 TDI

Códigos de motor: AFB, AKN, AKE, AYM, BAU, BCZ, BDG, BDH, BFC

93⁶ €
sin IVA



Conjunto de reglaje VW, SEAT, SKODA 1.0, 1.2, 1.4

Código: ST3027

Códigos originales OEM: T10340, T10499, T10477, T10476A, T10494, T10487.

Compatible con:

VW Up! **SEAT** Mii, **SKODA** Citigo

AUDI A3 (13-), **SEAT** Leon (13-), **SKODA** Octavia (13-), **VW** Golf (13-), 1.2/1.4 4/ 1.2/ - motores 1.4 con 4 cilindros, inyección directa, turbocompresor.

Códigos de motor:

VW Up!, SEAT Mii, SKODA Citigo: 1.0 3cyl. CHYA, CHYB, CPGA

35⁶⁸ €
sin IVA



Llaves para tensar correas de distribución VAG

Código: ST3028

Códigos originales OEM: T10020

Compatible con:

AUDI: A4/1.8T, 2.0 1999-2004 A6/1.8T 2002-2004, A4/3.0 (2002 -), A6/3.0 (2002 -), A8/7.0 (2003 -).

VW: Golf Passat 2.0 TDI DIESEL, Golf 88-97, Passat 92-97, VW T4/2.0 1992-2004.

6⁶⁹ €
sin IVA



Conjunto de reglaje VAG 2.0 FSI / TFSI

Código: ST3032

Códigos originales OEM: T10020, T10252, T10092, T40011 / T10115, T20018/T20044, T10060/A.

Compatible con:

AUDI: A3 (96-09), A4 (94-09), A6 (95-11), S3 (99-13), TT (98-14).

SEAT: Alhambra (97-10), Altea/Altea XL (06-09), Cordoba (99-02), Exeo (09-10), Ibiza (99-02), Leon (99-13), Toledo (99-09).

SKODA: Octavia/Octavia Tour (98-10), Octavia II (04-09).

VOLKSWAGEN: Beetle (99-11), Bora (97-04), Eos (06-10), Golf (97-12), Golf Plus (05-09), Jetta (05-09), Passat (96-10), Scirocco (09-14), Sharan (97-10), Touran (03-09).

Códigos de motor:

1.8: ADR, AFY, AGN, AJP, APG, APT, AQE, ARG, ARH, AVV.

1.8T: AEB, AGU, AJH, AJL, AJQ, AMK, AMU, ANB, APP, APU, APX, APY, AQA, AQX, ARX, ARY, ARZ, AUM, AUQ, AVC, AWC, AWT, AWU, AYP, BAM, BFV, BVP, BVR.

2.0 FSi: AXW, BHD, BLR, BLX, BLY, BMB, BVX, BVY, BVZ.

2.0 TFSi/S/R/Tsi: AXX, BPY, BWA, BGB, BPG, BPJ, BUL, BWE, BWT, BYK, BHZ, BZC, BWJ, BYD, CDLA, CDLB, CDLC, CDLD, CDLF, CDMA.

40⁰¹ €
sin IVA



**Conjunto de reglaje VW AUDI 2.7 / 3.0 TDI**

Código: ST3034

Códigos originales OEM: 3242, T40060, 3359, T40058, T40061, T40062, T40049, 2 clavijas 3.3 mm.

Compatible con:**VW:** Touareg 2005-2010, Phaeton 2008-2010**AUDI:** A4, A5, A6 / Allroad, A8, Q5, Q7 2002-2011**VAG:** Diesel 2.7 / 3.0 V6**56⁵⁴€**
sin IVA**Códigos de motor:**

2.7 TDI V6: BBP, BSG, CAMA, CAMB, CANA, CANC, CAND, CGKA, CGKB

3.0 TDI V6: ASB, BKN, BKS, BMK, BMZ, BNG, BUG, BUN, CAPA, CARA, CARB, CASA,

CASB, CASC, CATA, CCMA, CCWA, CCWB, CDYA, CDYB, CDYC, CEXA

4.0 TDI V8: ASE

Conjunto de reglaje VAG 1.6 y 2.0 TDi

Código: ST3035

Códigos originales OEM: T10264, T10265, T20102, T10052, T10051, T10255, T10050, T10100, T40098.

Compatible con:**SEAT:** Exeo, Leon, Altea, Toledo, Ibiza.**VOLKSWAGEN:** Jetta, Touran, Golf, Golf Plus, Polo, Passat, Tiguan, Scirocco.**SKODA:** Roomster, Fabia, Praktik, Octavia, Yeti, Superb.**AUDI:** A1, A3, A4, A5, Q5, A6, TT.**Códigos de motor:**

1.2 TDI CR, 1.6 D TDI CR, 2.0 D TDI CR, CAGA, CAGB, CAGC, CAHA, CAHB, CFHC, CBAA,

CBAB, CFFB, CGLA, CGLB, CJCA, CJCB, CAAA, CBAA, CBAB, CBAC, CBBA, CBBB, CBDA,

CBDB, CBDC, CCHA, CEGA, CJAA, CAAB, CAAC, CFJA, CFWA, CAYB, CAYC, CAYA.

38³³€
sin IVA**Conjunto de reglaje 2.4 / 2.5 D VAG**

Código: ST3038

Códigos originales OEM: 2065A, 50009, T10025, 3248/3419, 2064, 3355.

Compatible con:**VOLKSWAGEN:** Crafter (06-13), LT (96-06), Transporter (90-03).**Códigos de motor:**

2.4D: AAB, AJA.

2.5D SDI: AGX.

2.5D Tdi: ACV, AHD, AHY, AJT, ANJ, APA, AUF, AVR, AXG, AXL, AYC, AYY, BBE, BBF.

2.5D TDiCR: BJJ, BJK, BJL, BJM.

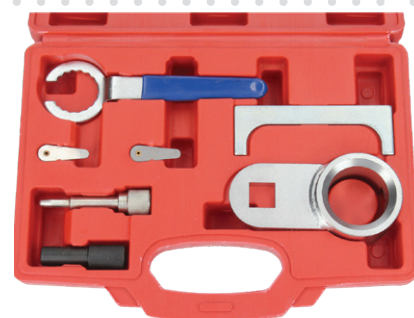
24⁵¹€
sin IVA**Conjunto de reglaje VAG 1.2 TFSI**

Código: ST3039

Códigos originales OEM: T10340, T10414, T10341.

Códigos de motor: CBZA, CBZB, CBZC

Compatible con:**AUDI:** A1, A3, A3 Sportback, A3 Cabriolet**SEAT:** Altea, Altea XL, Ibiza, Leon, Toledo**SKODA:** Fabia, Rapid, Octavia, Roomster, Yeti**VW:** New Beetle, Caddy, Golf, Jetta, Polo, Touran**15⁶³€**
sin IVA**Conjunto de reglaje VAG 1.8 Y 2.0 TSI & TFSI**

Código: ST3046

Códigos originales OEM: T40098, T40265, T40271, T10352, T10352/1, VAS 6079, T40267, T40011.

Compatible con:**AUDI:** A4, A5, A6, Q3, Q5, TT**SEAT:** Alhambra, Altea/Altea XL, Exeo, Leon, Toledo**SKODA:** Octavia II, Superb II, Yeti**VW:** Eos, Golf VI, Passat/Passat CC, Sharan, Beetle, Scirocco, Tiguan**65⁰⁵€**
sin IVA**Códigos de motor:**

1.8 CDAA, CDAB, CDHA, CDHB, CGYA, CJEB

2.0 CCZA, CCZB, CCZC, CCZD, CDNB, CDNC, CDND, CESA, CETA, CFKA, CPSA

**Conjunto de reglaje para VAG & PORSCHE**

Código: ST3054

Códigos originales OEM: T40094, T40095, T40096 & T40096/1, T40094/1, T40094/2, T40094/9, T40094/10, T40094/11.

Compatible con:

Audi: A1 (10-15), A1 Sportback (10-15), A3 (08-13), A3 Cabriolet (08-13), A3 Sportback (08-13), A4 (07-15), A4 Allroad (09-15), A4 Cabriolet (05-09), A4 Quattro (05-15), A5 (08-15), A5 Cabriolet (07-15), A5 Coupe (07-15), A5 Sportback (09-15), A6 (08-14), A6 Allroad (06-14), A6 Quattro (05-15), A7 (10-14), A8 (05-14), Q3 (11-15), Q5 (08-15), Q7 (07-15), TT (08-14)

Porsche: Cayenne (09-15), Macan (14-15), Panamera (13-14)

Seat: Alhambra (10-15), Altea/Altea XL (09-15), Exeo (09-16), Ibiza (09-15), Leon (09-16)

Skoda: Fabia II (09-15), Octavia II (08-15), Praktik (10-12), Praktik Greenline (10-15), Rapid (12-15), Roomster (10-15), Superb II (08-15), Superb II Greenline (10-15), Yeti (09-13), Yeti Greenline (10-13)

VW: Beetle (11-15), Beetle CC (12-15), Caddy/Caddy Maxi (09-15), Eos (08-15), Golf V Estate (07-11), Golf VI (08-13), Golf VI Bluemotion (09-13), Golf VI Cabriolet (11-15), Golf VI Estate (08-15), Golf VII (13-16), Golf Plus (08-14), Jetta (08-15), Passat (08-15), Passat Allroad (10-15), Passat Alltrack (12-15), Passat CC (09-15), Passat CC Bluemotion (09-15), Phaeton (07-14), Polo (09-14), Scirocco (08-14), Sharan (10-15), Tiguan (08-15), Touran (10-15), Touran Bluemotion (10-15), Toureg (08-15), Toureg Bluemotion (08-15), Transporter T5 (09-15), Transporter T5 Bluemotion (11-15).

Códigos de motor:

*1.2D CR/Bluemotion:CFWA

*1.6D TDi CR/Bluemotion/Ecomotive:CAYA, CAYB, CAYC, CAYD, CAYE, CEGA, CLNA, CRKB

*1.6D TDi CR/Freerack/Greenline:CAYA, CAYB, CAYC, CAYD, CAYE, CEGA, CLNA, CRKB

*2.0D BiTDi CR:CDCA, CKTB

*2.0D GTD CR:CBAB, CFFD, CFGB, CGLE, CKTB, CKUB, CKUC, CMEA, CMFA, CNEA

*2.0D TDi CR/Bluemotion/Alltrack/Freerack/TDie CR: CAAA, CAAB, CAAC, CAAD, CAAE, CAGA, CAGB, CAGC, CAHA, CAHB, CAYB, CBAA, CBAB, CBAC, CBBA, CBBB, CBDA, CBDB, CBDC, CCHA, CCHB, CDBA, CFCA, CEGA, CFFA, CFFB, CFFE, CFGB, CFGC, CFGD, CFHA, CFHB, CFHC, CFHD, CFHE, CFHE, CFJA, CGLA, CGLB, CGLC, CGLD, CJAA, CJCA, CJCB, CJCC, CJCD, CGLE, CKTC, CLCA, CLCB, CLJA, CLLA, CNFA, CNFB, CRLB, CRMB, CSHA, CUNA

*2.7 TDi CR:PPP, BSG, CANC, CAMA, CANA, CGKA

*3.0D TDi CR/Bluemotion/Clean Diesel CR: ASB, BKS, BMK, BNG, BUG, BUN, CASA, CASB, CASC, CASD, CAPA, CARA, CASD, CATA, CCLA, CCMA, CCWA, CCWB, CDUC, CDYA, CDYB, CDYC, CDTA, CDTB, CDUD, CEXA, CJGA, CJGC, CJGD, CJMA, CKVB, CKVC, CLAA, CLAB, CLZB, CMHA, CNRB, CRCA, CTB, MCT.BA, MCR.CC, M059D, M059E

*4.0D TDi CR:ASE

*4.2D TDi CR:BTR, BVN, CCFA, CCFC, CDSB, CKDA, MCU.

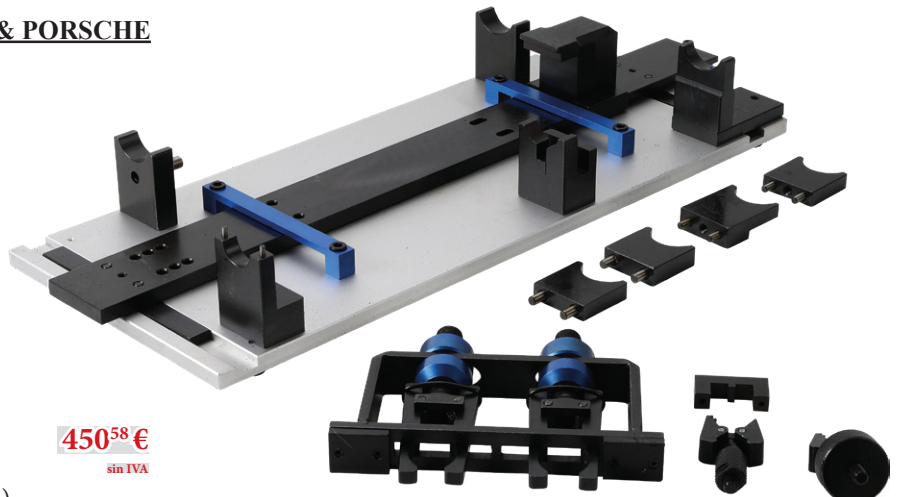
450⁵⁸ €
sin IVA**Juego de ajuste del árbol de levas VAG 1.2, 1.4 TSI/TFSI**

Código: ST3055

Códigos originales OEM: T10504, T10504/1, T10504/2.

Compatible con:

Audi A1 (2013-), A3 (2013-), Q3 (2014-)**VW** Passat (2012), Golf (2012-), Polo (2015-)**Seat** Leon (2014-), Ibiza (2013-)**Skoda** Superb (2015-)

Códigos de motor: CPTA, CZEA

46⁰⁸ €
sin IVA**Conjunto de reglaje para VAG 2.5 TDI TD**

Código: ST3057

Códigos originales OEM:

T10225, T10199, T10234, T10226, T10193, T10194, T10199/1.

156²¹ €
sin IVA

Compatible con:

VOLKSWAGEN: Touareg (03-10), Transporter (03-09).

Códigos de motor: 2.5D TDi PD: AXD, AXE, BAC, BLJ, BLK, BNZ, BPC, BPD, BPE.

**Conjunto de reglaje para AUDI/VW- V6 2.0/2.8/3.0T FSI**

Código: ST1278

22³⁴ €
sin IVA

Compatible con: Audi Q5 2.0 / A6L 2.8 / 3.0T

Compatible con las marcas de automóviles
Audi - Volkswagen - Seat - Skoda



Conjunto de reglaje para VW/AUDI 1.8/2.0 FSI/TFSI

Código: ST3059

Códigos originales OEM: T40271/1, T40271/2, T10368, T10354, T10352 / T10352/1 / T10352/2, T40196, T40267, T10060A, T40011, T40098.

Compatible con:

Motores: 1.8L & 2.0L R4 16v TSI/TFSI (2006-2013)

AUDI: A4, A5, A6, Q3, Q5, TT

SEAT: Altea, Leon, Exeo

SKODA: Octavia II, Superb II, Yeti

VW: Eos, Golf VI, Passat/Passat CC, Sharan, Beetle, Scirocco, Tiguan

30³⁷ €
sin IVA

Códigos de motor:

BYT, BZB, CABA, CABB, CABD, CADA, CAEA, CAEB, CAWA, CAWB, CBFA, CCTA, CCZA, CCZB, CCZC, CDA, CDAB, CDHA, CDHB, CDNB, CDNC, CDND, CESA, CETA, CFKA, CGYA, CJEB, CJBA, CJSB



Conjunto de reglaje para VW AUDI 1.4 /1.6/2.0TDI

Código: ST3060

Códigos originales OEM: T10051, T10060A, T10265, T10264, T10490, T10492, T20102, VAG 3359.

Compatible con:

SKODA: Octavia III, Fabia III

SEAT: Leon

VW: Golf VII, Passat, Polo

AUDI: A3, A4, A5, A6, Q5, TT, A1

Motores: 1.4 TDI CR / 1.6 TDI CR (BlueMotion) / 2.0 TDI CR (BlueMotion)

62⁰⁸ €
sin IVA

Códigos de motor:

CLHA, CLHB, CRKA, CRKB, CUNA, CRBC, CRLB, DCXA, CUA, DDAA, CUSA, CUSB, CUTA, CRFA, CRFC, CRBD, CNHA, CNHC, CSUD, CSUE, CKFC, CKFB, CUPA, CRLC, CRMB, CRVA, CRVC, CSUA, CSUB



Extracción de la bomba de agua para 2.5 TDI PD

Código: ST3061

Códigos originales OEM: T10225, T10060A, T10222A.

Compatible con:

VW: Transporter T5, Touareg 2003-

35⁹⁸ €
sin IVA

Códigos de motor:

AXD, AXE, BAC, BLJ, BLK, BPD, BPC, BPE

Conjunto de reglaje para Audi/VW 3.0TDI desde 2014

Código: ST1284

Códigos originales OEM: T10060A, T40310, T40237, T40316, T40245, 3359, T40049.

Compatible con: **Audi** A4, A5, A6, A7, A8, Q5, Q7 & VW Amarok fabricadas desde 2014.

Códigos de motor:

3.0L TDI: CRT, CRTD, CRTE, CRTE, CSWB, CVZA, CZVA, CZVB, CZVC, CZVD, CZVE, CZVF, CZZA, CZZB, DCPC, DDVC, DDXA, DDXB, DDXC.

32⁴⁷ €
sin IVA



Herramienta de bloqueo del cigüeñal para VAG 1.4, 1.6, 2.0 TDI

Código: ST3072

Códigos originales OEM: T10490

Compatible con:

*motor TDI EA288 Common Rail

1.4 TDI Audi A1

1.4 TDI Seat Ibiza, Toledo IV

1.4 TDI Skoda Fabia III, Rapid (2012)

1.4 TDI VW Polo V

1.6 TDI Audi A1, A3 8V, A4 B9, Q2

1.6 TDI Seat Leon III, Toledo IV, Ateca

1.6 TDI Skoda, Octavia III, Rapid (2012), Superb III, Karoq

1.6 TDI VW Beetle, Golf VII, Jetta VI, Tiguan, Touran II, T-Roc, Passat B8, CC, Scirocco III

2.0 TDI Audi A3 8V, A4 B9, Q2

2.0 TDI Seat Leon III, Ateca, Alhambra II

2.0 TDI Skoda Octavia III, Superb III, Kodiaq, Karoq

2.0 TDI VW Beetle, Golf VII, Jetta VI, Tiguan, Tiguan II, Touran II, T-Roc, Sharan II, Passat B8, CC, Scirocco III, Arteon, T6, Caddy, Crafter, Amarok

24²⁶ €
sin IVA



**Conjunto de reglaje BMW M47/M57**

Código: ST3009

Códigos originales OEM: 11.2.300/12-108, 12-171/KM-813, 11.3.340/12-172/KM-823, 11.6.322/12-174/KM-6267, 11.6.320.Compatible con: **BMW**

BMW 1 SERIES: 118d E87 (04-07), 120d E87 (04-07).

BMW 3 SERIES: 318d/td Compact E46 (01-05), 318d/td E90/91 (05-08), 320d/td Compact E46 (98-05), 320d/cd E90/91 (05-08), 325d E90/91/92/93 (02-10), 330d/cd E46/90/91/92/93 (99-07), 335d E90/91/92 (06-11).

BMW 5 SERIES: 520d E39/60/61 (00-09), 525d/xd E39/60/61 (00-10), 530d/xd E46/60/61 (98-10), 535d E60/61 (04-10).

BMW 6 SERIES: 635d E63/64 (07-11).

BMW 7 SERIES: 730d/ld E38/65/66 (98-08).

BMW X SERIES: X3 2.0d E83 (04-07), X3 3.0d/xd E83 (03-10), X5 3.0d E53/E70 (00-10),

X6 3.0d E71/72 (08-10), X6 3.5d E71/72 (08-10).

LAND ROVER: Freelander Td4 (00-06), Range Rover Td6 (02-06).**MG/ROVER:** MG-ZT/T (01-05), Rover 75 CDT/CDTi (99-05).**VAUXHALL/OPEL:** Omega-B (01-03).**31²⁰€**
sin IVACódigos de motor:

BMW: 2.0D: M47, M47T2, M47TU / 2.5D: M57, M57T2, M57TU / 3.0D: M57, M57T2, M57TU

LAND ROVER: 2.0D: 204D3 (TD4) / 3.0D: 306D1 (TD6)

MG/ROVER: 2.0D: M47R / 2.0d CDT: M47R

VAUXHALL/OPEL: 2.5D: Y25DT

Conjunto de reglaje para BMW N51, N52, N53, N54

Código: ST3033

Códigos originales OEM: 11 4 280, 11 4 290, 11 9 340, 11 0 300, 11 4 280.Compatible con: **BMW:** Seria 1, Seria 3, Seria 5, Seria 6, Seria 7, Z4, X3, X5Códigos de motor:

Motores: N51, N52, N52K: Valvetronic; N53, N54: motores de inyección directa

Seria 1 / 1 series:

128i E82: 2007-2010

130i E81, 130i E87: 2005-2008

135iS E82: 2007-2010

Seria 3 / 3 series:

323i E90, E91, E92, E93: 2004-2010

325i/xi E90, E91, E92, E93: 2004-2010

328i/xi E90, E91, E92, E93: 2004-2008

330i/xi E90, E91, E92, E93: 2004-2010

335i/xi E90, E91, E92, E93: 2005-2009

Seria 5 / 5 series:

523i/Li E60, E61: 2004-2010

525i/Li/xi E60, E61: 2004-2010

528i/xi E60, E61: 2006-2008

530i/Li/xi E60, E61: 2005-2010

535i/xi E60, E61: 2005-2010

Seria 6 / 6 series: 630i E63, E64: 2004-2008

Seria 7 / 7 series: 730i/Li E65, E66: 2004-2008

Z4: 2.5, 3.0 E85, E86: 2005-2010

X3: 2.5, 3.0 E83: 2006-2010

X5: 3.0 E70: 2006-2010

141²⁵€
sin IVA**Conjunto de reglaje BMW N47, N47S Y N57**

Código: ST3073

Códigos originales OEM: 115320, 116480, 11 8 740, 11 8 760, 11 3 340, 114320.Compatible con: **BMW:** 116d E81/82/87/88 (08-12), 118d E81/82/87/88 (07-12), 120d E81/82/87/88 (07-12), 123d E81/82/87/88

(07-12), 316d E90/91/92/93 (09-12), 318d E90/91/92/93 (07-12), 320d E90/91/92/93 (07-12), 325d E90/91/92/93 (10-12),

330d/xd E90/91/92/93 (08-12), 520d E60/61 (07-10), 525d F10/11 (10-12), 530d F10/11 (10-12), 530dGT F07 (09-12),

535d F10/11 (10-12), 535dGT F07 (10-12), 730d/Ld F01/02/04 (08-12),

740d F01/02/04 (09-12), 740d xDrive F01/02/04 (09-12), X1 sDrive 18d E84 (09-12),

X1 sDrive 20d E84 (09-12), X1 xDrive 18d E84 (09-12), X1 xDrive 20d E84 (09-12),

X1 xDrive 23d E84 (09-12), X3 2.0d E83 (07-10), X3 xDrive 18d E83 (08-10),

X3 xDrive 30d E83 (11-12), X5 3.0d E70 (10-12), X5 xDrive 40d E70 (10-12),

X6 xDrive 30d E71/72 (10-12), X6 xDrive 40d E71/72 (10-12)

Códigos de motor:

N47/N47S: D20A, D20B, D20U0, D20O0, D20T0

N57: D30U0, D30O0, D30O1, D30T0

47⁵⁷€
sin IVA

Compatible con las marcas de automóviles
BMW - Mini Cooper



Conjunto de reglaje BMW N47, N47S Y N57

Código: ST3012



33⁰⁰€
sin IVA

Códigos originales OEM: 11 8 760, 11 8 740, 11 6 480, 11 5 320.

Compatible con: [BMW](#)

BMW 1 SERIES: 116d E81/82/87/88 (08-12), 118d E81/82/87/88 (07-14), 120d E81/82/87/88 (07-14), 123d E81/82/87/88 (07-14).

BMW 2 SERIES: 218d (11-14), 220d (11-14), 225d (11-14).

BMW 3 SERIES: 316d E90/91/92/93 (09-12), 318d E90/91/92/93 (07-12), 320d E90/91/92/93 (07-12), 325d E90/91/92/93 (10-14), 330d/xd, E90/91/92/93 (08-14).

BMW 5 SERIES: 520d E60/61 (07-10), 525d F10/11(10-12), 530d F10/11 (10-13), 530dGT F07 (09-12), 535d F10/11 (10-17), 535dGT F07 (10-12).

BMW 7 SERIES: 730d/Ld F01/02/04 (08-12), 740d F01/02/04 (09-12), 740d xDrive F01/02/04 (09-12), 750d xDrive F01/02/04 (12-15).

BMW X SERIES: X1 sDrive 18d E84 (09-15), X1 sDrive 20d E84 (09-12), X1 xDrive 18d E84 (09-15), X1 xDrive 20d E84 (09-15), X1 xDrive 23d E84 (09-12), X3 2.0d E83 (07-10), X3 xDrive 18d E83 (08-10), X3 xDrive 30d E83 (11-12), X3 xDrive35d F25 (11-17), X5 3.0d E70 (10-13), X5 xDrive 40d X5 F15 M50d (13-17), E70 (10-13), X6 xDrive 30d E71/72 (10-14), X6 xDrive 40d E71/72 (10-14), X6 F16 M50d (14-17).

BMW MINI: Paceman (13-17), Countryman (10-17), Mini (10-15), Roadster (12-14), Clubman (10-14), Clubvan (12-14).

Códigos de motor: 1.6 D: N47; C16K1, C16U1.

2.0 D: N47; C20KI, C20U1N47; D20, D20A, D20B, D20D, D20K1, D20O0, D20O1, D20T1, D20U0, D20U1, N47S D20T0, N47T; D20, D20O1, D20U1.

3.0 D: N57; B30B, B30B/T0, B30C, D30BT0, D30O0, D30O1, D30T0, D30T1, D30U0.

Herramienta de bloqueo del cigüeñal BMW N47 / N57

Código: ST3058

Códigos originales OEM: 11 4 320.

Compatible con: [BMW](#)

BMW 1 Series E81/82/87/88: 116d (08-12), 118d (07-12), 120d (07-14), 123d (07-14)

BMW 3 Series E90/91/92/93: 316d (07-12), 318d (07-14), 320d (07-12), 325d (10-12), 330d (08-14)

BMW 5 Series E60/61: 520d (07-10)

BMW 5 Series F10/11: 525d (10-13), 530d (10-13), 530d xDrive (11-15), 535d (10-13), 535d xDrive (11-15), M550d xDrive (12-15)

BMW 5 Series F07: 535d GT (09-15)

BMW 7 Series F01/02/04: 730d (08-12), 740d (09-12), 740d (09-12), 750d xDrive (12-15)

BMW X1 E84: 18d sDrive (09-15), 20d sDrive (09-15), 18d xDrive (09-15), 20d xDrive (09-15), 23d xDrive (09-12)

BMW X3 E83: 2.0d (07-08), 18d xDrive (08-10)

BMW X5 E70: 3.0d xDrive (10-13), 40d (10-13)

BMW X6 E71/71: 30d xDrive (10-14), 40d xDrive (10-14)

Códigos de motor: 2.0D: D20A, D20A/KO, D20B, D20B/T0, D20C, D20O0, D20O1, D20U0, D20U1 D20K1

3.0D: D30U0, D30O0, D30O1, D30T0, D20T0, D30A, D30A/O0, D30B, D30B/T1, D30C, D30C/S1, D30A0/O0, D30A0/O1



11³⁰€
sin IVA

Conjunto de reglaje motores BMW, N43

Código: ST3017



Códigos originales OEM: 11 8 690 (11 8 691/11 8 692/11 8 693), 11 8 710

(11 8 711/11 8 712), 11 3 340, 11 8 700, 11 9 340 (11 9 341/11 9 342), 11 5 120.

Compatible con: [BMW](#)

BMW 1 SERIES: 116i E81/82/87/88 (07-12), 118i E81/82/87/88 (06-14), 120i E81/82/87/88 (06-14).

BMW 3 SERIES: 316i E90/91/92/93 (07-11), 318i E90/91/92/93 (07-13), 320i E90/91/92/93 (07-14).

BMW 5 SERIES: 520i E60/61 (07-10).

125⁰⁶€
sin IVA

Códigos de motor:

N43: B16A/AA, B16AA, B16AA/O0, B20A, B20A/AA, B20AA, B20AY, B20K0, B20U0

Conjunto de reglaje para BMW N20 y N26

Código: ST3048



Códigos originales OEM: 83302212830, 83302212831, 83302219548, 119340.

Compatible con: [BMW](#)

BMW 320i (F30) (2.0L N20B20) since 2012

BMW 328i (F30) (2.0L N20B20) since 2012

BMW X1 xDrive20i, sDrive20i (E84) (2.0L N20B20) 2010-2012

Códigos de motor:

320i (F30) (2.0L N20B20) since 2012

328i (F30) (2.0L N20B20) since 2012

X1 xDrive20i, sDrive20i (E84) (2.0L N20B20) 2010-2012

107⁰²€
sin IVA

Caldo de distribucion

**Compatible con las marcas de automóviles
BMW - Mini Cooper**



Conjunto de reglaje para BMW N13 / BMW Mini N18

Código: ST3049

Códigos originales OEM: 117440, 119340, 496709, 119590.

Compatible con: [BMW](#)

Códigos de motor:

114i (F20) (N13B16) de la 07/2012

116i (F20) (N13B16) de la 09/2011

316i (F30) (N13B16) de la 11/2012

118i (F20) (N13B16) de la 09/2011

320i EfficientDynamics (F30) (N13B16) de la 11/2012

47⁷⁸€
sin IVA

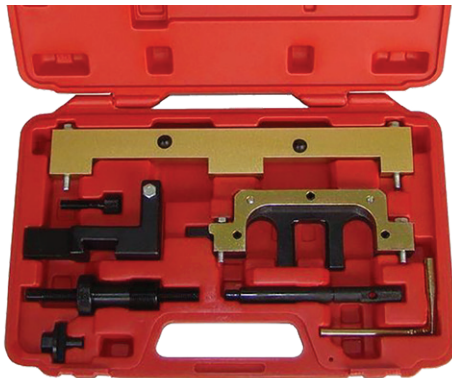

Conjunto de reglaje motores BMW 1.8 / 2.0 Valvetronic

Código: ST3025

Códigos originales OEM: 11 5 120 / 11 2 300, 11 9 190, 11 9 340, 11 9 350, 11 9 292, 11 9 291, 11 9 293, 11 9 270.

Compatible con: [BMW](#)

BMW Serie 1 / 1 series: 118i; 120i (E87) 2004-2010

BMW Serie 3 / 3 series: 316i; 316 ti Compact (E46) 2001-2005, 318i (E46) 2001-2007, 318i (E90) 2005-2008

BMW Serie 5 / 5 series: 520i (E90) 2004-2008

BMW Z4: 2.0 (E85) 2004-2009

BMW X3: 2.0i (E83) 2005-2009

Motores: N42, N46, N46T: Valvetronic;

Códigos de motor: B18, B18A, B20, B20A, B20B

48⁴²€
sin IVA

Juego de herramientas para BMW 1.8 / 2.0 Valvetronic

Código: ST3062

Códigos originales OEM: 11 9 310 (8 un.), 11 9 301, 11 9 320, 11 9 390, 11 9 302 / 11 9 303, 11 9 320.

Compatible con: [BMW](#)

Serie 1 / 1 series: 118i; 120i (E87) (2004-2010)

Serie 3 / 3 series: 316i; 316 ti Compact (E46) (2001-2005), 318i (E46)(2001-2007), 318i (E90) (2005-2008)

Serie 5 / 5 series: 520i (E90) (2004-2008)

Z4: 2.0 (E85) (2004-2009)

X3: 2.0i (E83) (2005-2009)

Motores: N42; N46; N46T Valvetronic,

Códigos de motor:

B18, B18A, B20, B20A, B20B

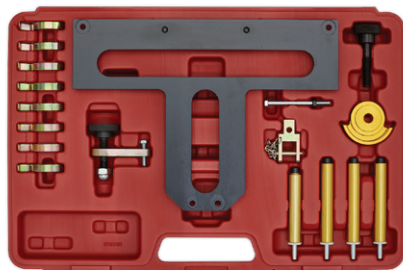

93⁶⁶€
sin IVA

Extractor de la bomba de inyección diésel BMW M47, M57

Código: ST3064

Códigos originales OEM: 13.5.190, KM-6270

Compatible con:

* año de fabricación: 1998-2005, M47, M47T2, M47TU, M57TU pentru BMW 318D, 320D modelo E46.

* año de fabricación: 2000-2006 318 TD, 320 TD, 525 D, 530 D, 530 D, 535D modelo E60-E61

* año de fabricación: Land Rover Freelander Td4 și Rover 75, modelo M47

[BMW](#): 118d E87, 120d E87, 318d E46/90/91, 320d E46/90/91,

325d E90/91/92/93, 330d E46/90/91/92/93, 335d E90/91/92,

520d E39/60/61, 525d E39/60/61, 530d E46/60/61,

535d E60/61, 635d E63/64, 730d E38/65/66, X3 E83,

X5 E53/E70, X6 E71/72

[Land Rover](#): Freelander (Td4, Td6)

[Vauxhall/Opel](#): Omega-B 2.5 DTI (Y25DT)

[Rover](#): 75 2.0 D (M47R)

Códigos de motor: M47, M47TU, M47T2, M57, M57TU, M57T2, 306D1/Td6, Y25DT

10⁶²€
sin IVA



Extractor de la bomba de inyeccion BMW N47, N47S Y N57

Código: ST3065

Compatible con: [BMW](#)

Motores BMW N47, N47S și N57 de 1.8d , 2.0d ,2.5d , 3.0d fabricados entre 2007 y 2013, montados en motores:

BMW Serie 1 (E81/82/87/88)

BMW Serie 3 (E90/91/92/93)

BMW Serie 5 (E60/61)

BMW X3 (E83) X1

Mini: 1.6D și 2.0D

12⁵³€
sin IVA

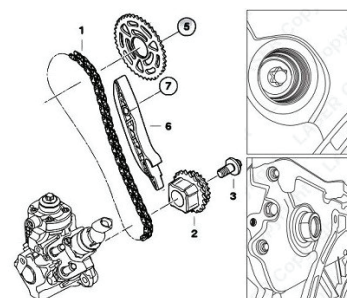

**Bloqueo de volante para BMW**

Código: ST3076

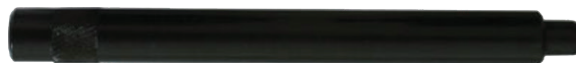
9⁰² €
sin IVACódigos originales OEM: 11 2 300, KM 813, 12-108, 12-171, LRT12-108, LRT12-171, LRT-12-108, LRT-12-171.Compatible con: [BMW](#)

El perno de bloqueo del volante es universal y se puede utilizar en motores BMW de gasolina y diésel.

Conjunto reglaje BMW N40/N45

Código: ST3075

Códigos originales OEM: 11 5 120 / 11 9 190, 11 7 251, 11 7 252, 11 7 260, 11 9 340 / 11 9 341, T10414, VAS 6079.Compatible con: [BMW](#)

BMW 1 Series: 116i E81/82/87/88 (04-09)

BMW 3 Series: 316i/ti Compact E46 (01-07), 316i E90/91/92/93 (05-10)

Códigos de motor:

1.6 : N40 B16A, N45 B16A, N45T B16AC

43⁶⁵ €
sin IVA**Conjunto de reglaje BMW N47, N47S Y N57**

Código: ST3080

Códigos originales OEM: 11 5 320, 11 8 760, 11 6 480, 11 8 740 / 11 8 741, 11 3 340, 11 8 750, 11 4 320, 11 8 790.Compatible con: [BMW](#)

BMW: Series 1, Series 3, Series 5, Series 6, Series X1, Series X3, Series X5, Series X6

Códigos de motor:

Motores BMW N47, N47S, N57 or N57S

Series 1: 116d 118d 120d 123d (E81, E82, E87, E88, F20)

Series 3: 316d 318d 320d 325d 330d (E90, E91, E92, E93, F30)

Series 5: 520d 525d 530d 530d 535d 535d GT GT M550d (E60, E61, F07, F10, F11)

Series 6: 640d (F12) Series 7: 730d 740d 750D (F01)

Series X1: 1.8d, 2.0d, 2.3d, (E84)

Series X3: 1.8d, 2.0d, 3.0d, 3.5D (F25, E83)

Series X5: 3.0d, 4.0d, M5.0d, (E70)

Series X6: 3.0d ; 4.0d; M5.0d, (E71)

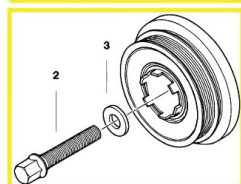
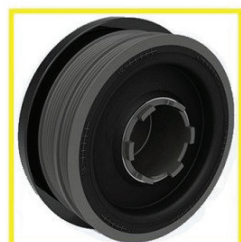
110³¹ €
sin IVA**Llave para polea motores BMW E46 y E39**

Código: WAR84

Llave para polea motores [BMW](#) E46 318 D, 320 D y E39 520 D con código de polea 11 23 2247565

- Llave de forma especial para soportar la polea del motor BMW
- El orificio central permite aflojar y apretar los tornillos de soporte
- Debido a que este tipo de polea también tiene la función de amortiguador de vibraciones, se prohíbe el uso de llaves universales que se fijan por fuera en los canales de la polea

Compatible con los siguientes modelos :

- BMW E46 318d și 320d

- BMW E39 520d.

**50⁰⁰ €**
sin IVA**Llave para polea motores BMW**

Código: ST3081

Códigos originales OEM: 11 23 7 805 696 și 11 23 7 793 882Compatible con: [BMW](#)

Códigos de motor: E81 120D (163 CP); E46 318D (115 și 116 CP) - 318TD (115 CP); E46 320D (136 și 150 CP) - 320TD (150 PS); E90 318D (150 CP) - 320D (150 163 CP); E91 318D (122 CP) - 320D (150 163 CP); E39 520D (136 CP); E60 520D (150 163 CP); E61 520D (150 și 163 PS); E83 2.0D X3 (150 CP).

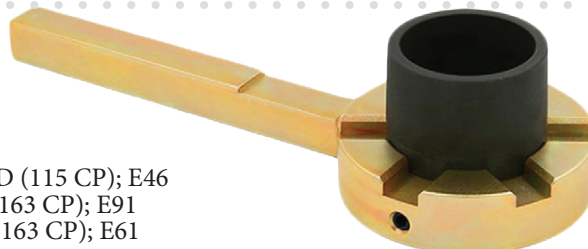
30¹⁵ €
sin IVA



Conjunto de reglaje para BMW-Mini 1.2, 1.5, 2.0, 3.0 Petrol

Código: ST1271

Códigos originales OEM: 2 358 122, 2 357 904, 2 365 488, 2 288 380, 11 4 120.

Compatible con: [BMW](#)

BMW 1 Series 2014-2017, 2 Series 2015- 2017, 3 Series 2014-2017, 4 Series 2015-2017, 7 Series 2015-2017, i8 2012-2017, X1 2014-2017, Mini Clubman, Hatch, Convertible 2015-2017.

Códigos de motor: B38, (1.2ltr & 1.5ltr) B48, (2.0ltr), B58 (3.0ltr).

98⁷⁸ €
sin IVA



Herramienta de alineación del eje de equilibrio para BMW N47/B47/B48

Código: ST1275

Códigos originales OEM: 2 288 054 (11 8 750)

Compatible con: [BMW](#)

BMW Series 1 (07-16), Series 2 (14-16), Series 3 (07-16), Series 4 (13-16), Series 5 (07-16), X1 (09-16), X3 (07-16), X4 (14-16), X5 (13-16) MINI Clubman (15-16), Mini Hatch (14-16)

Códigos de motor:

B47 D20A, B47 C20A, B48 A20B, B47, B47 C20, B48 A20AN47 D20A/K0, N47 D20A, N47S D20B/D/T0, N47 D16C, N47 D16, N47 D20C/K1, N47 D20C, N47 D20C/U1, N47 D20C/O1, N47 D20D/T1, N47 D20D, N47 D20A/U0, N47T D20K1, N47 D20U0, N47T D20U1, N47T D20O1, N47 D20C/O, N47 D20C/01, N47 D20O0, N47S D20D/T0, N47 D20A/O0.

82⁰⁹ €
sin IVA



Conjunto de reglaje para BMW and MINI, 1.5 & 2.0L Diesel

Código: ST1273

Códigos originales OEM: 11 4 120, 2 347 904, 2 365 488, 2 288 380, 11 8 76, 11 8 740, 11 8 030

Compatible con: [BMW](#)

Seria 1 - 114d, 116d, 214d - (F20/ 21) - (2015- 2017)
Seria 2 - 216d, 118d, 125d - (F22/ 23/ 45/ 46) - (2014-2017)
Seria 3 - 218d, 220d, 225d - (F30/31/34) - (2015-2017)
Seria 4 - 316d/320d/325d - (F32, 33, 36) - (2015-2017)
Seria 5 - 420d, 425d, 418d - (F10, 11) - (2014-2017)
X1 - 518d - (F48) - (2015-2017)
X3 - (F25) - (2014-2017) - Efficient Dynamics
X4 - (F26) - (2014-2017) - xDrive
X5 Series - (F15) - (2015-2017) - sDrive

Mini :

Clubman - (F54) - (2015-2017)
One D Convertible - (F57) - (2016-2017)
Cooper D 1.5 (F55 / 56 / 57) 2014
One D 1.5 (F55 / 56) 2014-
One D 1.5 (F54) 2015-
Cooper D 2.0 (F64 / 61) 2015-
Cooper SD 2.0 (F55 / 56 / 57) 2013-
Cooper SD 2.0 (F54 / 60) 2015-

104⁶⁹ €
sin IVA

Códigos de motor:
1.5: B37 D15A, B37 C15A
2.0: B47 D20A, B47 D20B,
B47 C20A, B47, B47 C20B

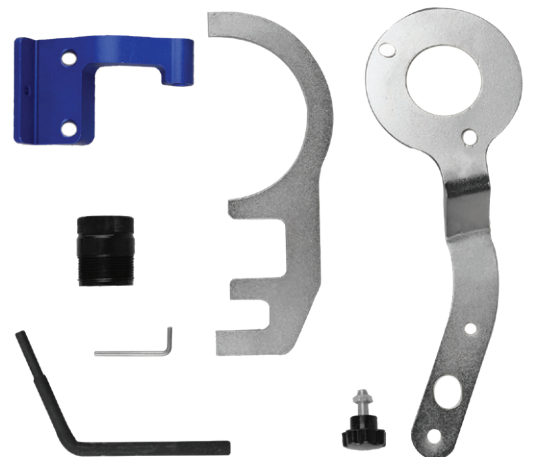

Conjunto de reglaje para BMW (N47, N57)

Código: ST1274

Códigos originales OEM: 117220, 11 7 221, 11 7 222, 11 7 223, 11 7 224, 11 7 225.

Compatible con:
[BMW](#) N47, N57

Códigos de motor: BMW N47, N57

84⁹⁴ €
sin IVA

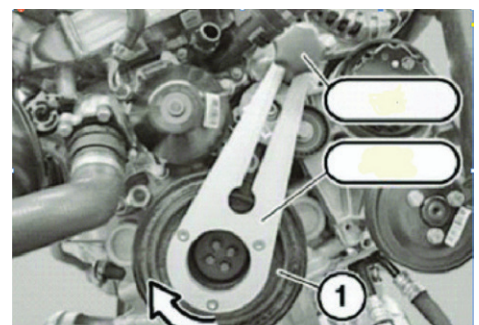

**Conjunto de reglaje MINI, CITROEN, PEUGEOT: 1.4 / 1.6 16v**

Código: ST3031

Códigos originales OEM: 0197-M / 0197 M; 11 9 340 / 119340; 0197-B / 0197 B; 0197-BZ / 0197 BZ; 119590; 0197-A1 / 0197 A1; 11 9 540 / 119540; 119550; 0197-A2 / 0197 A2; 119550; 0197-A3 / 0197 A3; 11 9 540 / 119540.

Compatible con:

Mini: Mini One Coupe R56 (2006-2010); Mini Cooper Coupe R56 (2006-2010); Mini Cooper R55 HB (2007-2010); Mini Clubman; Mini Roadster; Mini Countryman; Mini Paceman

Citroën: Citroën C4 (2008-2009); Citroën C4 Picasso (2008-2009); DS3/DS3 Cabrio; C3 Picasso; C4 Picasso/Grand Picasso; C3 III; C4 II;

Peugeot: Peugeot 207CC (2007-2010); Peugeot 308 (2001-2009); Peugeot 3008 (2009-2012); Peugeot 5008 (2009-2012); Peugeot 207 (2006-2009); Peugeot 208; Peugeot 308 CC; Peugeot 5008;

Códigos de motor Peugeot si Citroën:

5FR (EP6DTE), 5FX (EP6DT) - 1.6 THP;
EP3C, 8FR (EP3C), 8FS (EP3) - 1.4 VTi 8FP;
8FR (EP3C), 8FP (EP3C) - 1.4;
5FW (EP6) - 1.6 VTi;
5FX (EP6DT) - 1.6 THP 150;
EP3 (8FS), EP3C (8FP), EP3C (8FR),
EP3C (8FN) - 1.4 VTi;
EP3C (8FR) - 1.4;
EP6 (5FW) - 1.6 VTi/S16;
EP6CDTE (5FR), EP6DT (5FX) - 1.6 GT THP;
EP6DTS (5FY) - 1.6 GTi THP / 1.6 GT THP 175;
EP6DT (5FX) - 1.6 THP 150;
EP6CDT (5FV);
EP6C (5FS);

82⁸⁵ €
sin IVA**Conjunto reglaje 2.3/3.0 JTD, 3.0D HDI**

Código: ST3008

Códigos originales OEM: 99360614, 99360615, 1 860 617 000, 2 000 018 200

Compatible con:

Fiat: Ducato,

Iveco: Daily 2002-2009

Citroën: Relay, Jumper Iii 2006-2009

Peugeot: Boxer Iii 2006-2009

Códigos de motor:

2.3 JTD - F1AE0481C, F1AE0481D, F1AE0481N,

3.0 JTD - F1CE0481D (2004-)

3.0HDI - F30DT

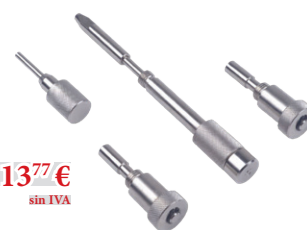
1377 €
sin IVA**Pasadores de reglaje 1.4D, 1.6D HDi TDCi**

Código: ST3030

Códigos originales OEM:

Citroën/Peugeot: (-).0194-A, (-).0194-B, (-).0194-C

Ford: 303-732 (21-260), 303-734 (21-262), 303-735 (21-263)

Mazda: 49 JE02 018, 49 JE02 020, 49 JE 021

Suzuki: 09910-5410

Volvo: 999 7121, 999 7122, 999 7169

Compatible con:

Mazda: 2 (02-10), 3 (04-12), 5 (10-12)

Suzuki: Liana ((04-08), SX4 (07-11)

Toyota: Aygo (05-10)

Volvo: C30 (06-12), S40 (04-10), S80 (09-12), V50 (04-10)

Citroën: Berlingo I/II (05-11), Berlingo III (08-12), C1 (05-10), C2 (03-10), C3 I/II (02-10),

C3 III (10-12), C3 Picasso (09-12), C3 Pluriel (04-10), DS3 (09-12), C4 (04-11), C4 II (11-12), C4 Picasso/Grand Picasso (06-12),

C5 II (04-08), C5 III (07-12), DS4 (11-12), Nemo (08-10), Xsara II (04-08), Xsara Picasso (04-10)

Peugeot: 107 (05-10), 1007 (05-10), 206 (01-12), 206CC (05-07), 207 (06-12), 207CC (07-12), 307 (01-08), 308 (07-12), 308CC (09-12), 3008 (09-12), 407 (04-11), 508 (11-12), 5008 (09-12), Bipper (08-10), Partner I/II (05-11), Partner III (08-12)

Ford: C-MAX (07-12), Fiesta (02-11), Focus (04-12), Focus C-MAX (03-07), Fusion (04-11), Grand C-MAX (10-12)

783 €
sin IVA**Códigos de motor:**

1.4D HDi: DV4C(8HR), DV4TD(8HT), DV4TD(8HW), DV4TD(8HX), DV4TD (8HZ), DV4TED(8HS), DV4TED4(8HV), DV4TED4(8HX), DV4TED4 (8HY)

1.4D DDiS: 8HY (DV4)

1.4D D-4D: 2WZ-TV

1.4D TDCi: F6JA, F6JB, F6JC, F6JD

1.6D HDi: DV6ATED4(9HX), DV6AUTED4(9HX), DV6BTED4(9HT), DV6BTED4(9HW), DV6BUTED4(9HT), DV6C(9HL), DV6C(9HR), DV6D(9HP), DV6DTE(9HJ), DV6DTE(9HP), DV6ETED(9HN), DV6TED4(9HV), DV6TED4(9HW), DV6TED4(9HX), DV6TED4(9HY), DV6TED4(9HZ), DV6TED4B(9HS), DV6TED4B(9HV), DV6TED4BU(9HS), DV6UTED4(9HX)

1.6D TDCi/ECONetic: G8DA, G8DB, G8DD, GPDA, HGDA, HGDB, HHJA, HHJB, HHJC, HHJD, HHJE, HHJE, HHJE, TZJA

1.6D: Y6, MZ-CD; 1.6D DDiS: 9HX; 1.6D/DRIVE: D4162T, D4164T

Caldo de distribucion

Compatible con las marcas de automóviles
Citroen - Peugeot - Jaguar



Conjunto de reglaje para 2.7D HDI Y 3.0D HDI

Código: ST3052



Códigos originales OEM: 303-1116, 303-1117, 303-1132, 303-1126, 0195-C, (PSA) 0195-K, (PSA) 0188-K.

Compatible con:

Citroen C5 III, C6

Jaguar S-Type, XF, XJ, XJ6

Range Rover Sport

Peugeot 407, 407 Coupe

45⁸⁷ €
sin IVA

Códigos de motor:

Citroen C5 III (2007 - 2009), C6 (2005 - 2009)

Jaguar S-Type (2004 - 2008), XF (2008 - 2012), XJ (2010 - 2012), XJ6 (2005 - 2010)

Range Rover Sport (2005 - 2009)

Peugeot 407 (2004 - 2009), 407 Coupe (2006 - 2009), 607 (2004 - 2011) 2.7TD V6 / TDVi (276DT) 2.7D HDi (DT17BTED4) (UHZ) 3.0D HDi (D20CTED4) (X8Z) 3.0D SD V6 / TD V6 (306DT) (AJ-V6D)

Caldo de distribucion

Compatible con las marcas de automóviles
Fiat - Alfa Romeo - Lancia - Jaguar



Pasadores de reglaje FORD & JAGUAR 2.2 TDCI

Código: ST3045

Códigos originales OEM: 303-698, 303-732, 303-1587.

Ford: 303-1587, 303-698, 303-732

Fiat Ducato 2.2 Multijet 2006- : 2.000.016.500, 2.000.018.700, 2.000.017.100.

Peugeot Boxer 2.2 HDI 2006- : 0198.B2, 0198-N, 0198.A.

Compatible con:

Ford: Transit (06-14)

Jaguar: X-Type (05-10)

Fiat Ducato 2.2 Multijet 2006-

Peugeot Boxer 2.2 HDI 2006-

Códigos de motor:

2.2 TDCi: CVFF, CVF5, CV55, CVR5, CYFA, CYFB, CYFE, CYFG, CYF5, CYR5, DRFA, DRFB, DRFE, DR5E, DRR5, PGFA, PGFB, P8FA, P8FB, QVFA, QWFA, SRFA, SRFB, SRFC, SRFD, SRFE, UHFA, UHR5

2.2 TDCi ECONetic: DRFC, DRFG, CYFC

2.2 TDCi HDT:USR6, UYR6

2.2D: QJBA, BG

22⁴¹ €
sin IVA



Conjunto de reglaje 1.3D JTD 16v

Código: ST3010

Códigos originales OEM: 1 860 985 000, 1 871 000 900

Compatible con:

FIAT: 500, Panda, Punto, Grande Punto, Linea, Idea, Doblo 2004-2011

LANCIA: Ypsilon 2003-2006, Musa 2004-2009

OPEL: Agila, Corsa, Combo, Astra H, Tigra B, Meriva: 1.3 CDTi 2004-09

SUZUKI: Swift 2004-, Ignis 2003-, Wagon R+ 2003-2008: 1.3 DDiS

FORD: Ka 2009- 1.3 Duratorq

Códigos de motor: 1.3 JTD Multijet

15⁸⁶ €
sin IVA



Conjunto de reglaje 1.6D, 1.9D, 2.0D, 2.4D/JTD

Código: ST3014

Códigos originales OEM: EN46789/32 025 008, EN46788/32 025 009, Km6130.

Compatible con:

SAAB: 9-3 (04-08), 9-5 (05-08).

VAUXHALL / OPEL: Astra-H, Vectra-C, Signum (04-07), Zafira-B (05-07), Insignia 1.9 / 2.0 CDTi

FIAT: all models 1999-2010

ALFA ROMEO: 145, 146 147, 156, 159, 166, GT, Spider 1998-2010

LANCIA: Musa, Lybra, Kappa, Thesis 1997-2010

Códigos de motor:

Z19DT, Z19DTH, Z19DTL.

Motores: 1.6JTD 16v, 1.9JTD 8v / 16v, 2.0JTD, 2.4JTD 10v / 20v

SAAB 93, 95 1.9TiD

17⁷⁴ €
sin IVA



Conjunto de reglaje motores FIAT Y LANCIA 1.2 , 1.4 16v

Código: ST3020

Códigos originales OEM: 1 860 992 000, 1 860 987 000, 1 860 985 000/1 871 000 900.

Compatible con:

FIAT: 500, Panda, Punto, Grande Punto, Albea, Linea, Bravo, BravaPalio, Idea, Weekend, Siena, Stilo, Marea 1997-2010

LANCIA: Ypsilon, Musa 1996-2010

Motores: 1.2 16v, 1.4 16v

Códigos de motor: 176 B9.000, 182 B2.000, 188 A5.000

25²⁷ €
sin IVA



**Conjunto de reglaje FIAT, FORD Y LANCIA 1.2 & 1.4 8V**

Código: ST3029

Códigos originales OEM: 1 860 987 000, 2 000 004 400 / 2 190 754 400, 2 000 004 200 / 2 190 754 200, 2 000 004 300, 2 000 004 500 / 2 190 754 500.

Compatible con:

FIAT: New 500 (07-09), Idea (04-09), Linea (07-09), Grande Punto (07-09), Doblo 1 Cargo (05-09), Panda EV02 (05)**FORD:** KA 1.2 Duratec (09)

ALFA ROMEO

Códigos de motor:

1.2: 169A4.000 / 199A4.000 .

1.4: 350A 1.000 / 188A4.000-EV02.

52³¹€

sin IVA

**Conjunto de reglaje para 1.4, 1.6 Y 1.8 gasolina**

Código: ST3037

Códigos originales OEM: KM-6628A / E10290, KM-6340 / 23056-06, KM-6625 / E10230, KM-911 / 23164-04, KM-6349 / 23174-01, KM-6333/ 23056-05

Compatible con:

OPEL / VAUXHALL 1.6, 1.8: Corsa-D, Agila, Astra-G-H, Meriva, Zafira-B, Vectra-C, Signum, Insignia**CHEVROLET** 1.4, 1.6, 1.8: Aveo, Cruze, Orlando

ALFA ROMEO 1.8: 159

FIAT 1.8: Croma

Códigos de motor:

Opel / Vauxhall: Z16LEL, Z16LER, Z16LET, Z16XE1, Z16XEP, Z16XER, A16XER, 18XER, A18XER, 2HO/ A18XEL.

Chevrolet: G14D, LDD, LXV (F16D4), 2HO(Z18XER).

Alfa / Fiat: 939A4.000.

16⁶⁴€

sin IVA

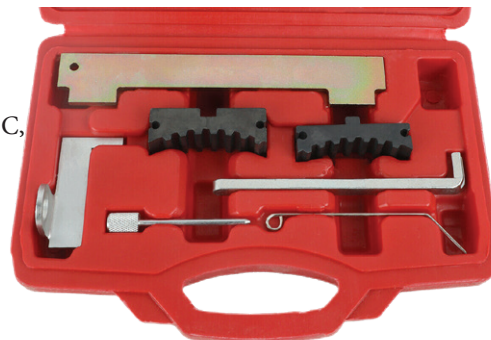
**Conjunto de reglaje 1.6 12V Y 16V FIAT & LANCIA**

Código: ST3040

Códigos originales OEM: 1860874000, 1860876000, 1860771000

Compatible con: **FIAT:** Brava, Bravo, Doblo/Cargo, Marea/Weekend, Multipia, Palio/Weekend, Tipo, Stilo, Siena (95-09)

Códigos de motor:

1,6 16V (178B3.000, 182A4.000, 182A6.000, 182B6.000)

47⁰⁸€

sin IVA

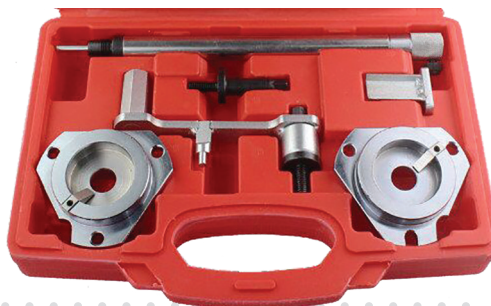
**Conjunto de reglaje 1.3 Y 1.9 CDTI/JTD**

Código: ST3082

Códigos originales OEM: EN-46789, 1 870 896 900, EN-46789-100, EN-46785, 1 860 905 000, 2 000 003 000, EN-46788, 1 860 985 000, 1 871 000 900, EN-46781, 1 860 905 010, 2 000 004 500, 1 860 965 000.

Compatible con:

FIAT: 1.9D/JTD (motor Peugeot), 2.4D.

ALFA ROMEO: 145, 146, 156 JTD.

GM: GM 1.3, 1.6, 1.9, 2.0, 2.4 CDTI (2004 -).

Códigos de motor:

GM: K1.3 CDTI | Z13DT motor Common Rail.

1.9 CDTi / 04-12 - Z19DT | Z19DTH | Z19DTJ | Z19DTL

2.0 CDTi / 08-12 - A20DT | LBS / LBX / LBY / LCD.V

SAAB: 1.9 TiD.

54⁰²€

sin IVA

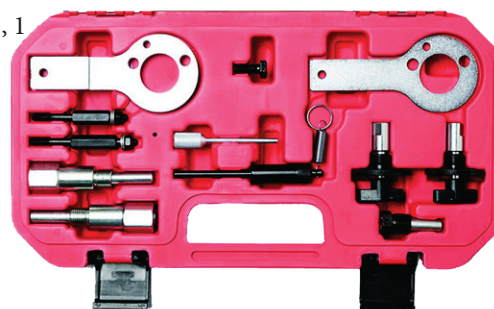
**Conjunto de reglaje para VAUXHALL & OPEL**

Código: ST1279

Códigos originales OEM: Alfa Romeo/Fiat: 2000012100; Chevrolet : EN-6340, EN-6333; Saab: EN-6340, EN-6333; Vauxhall/Opel : KM-6340/EN-6340, KM-6333/EN-6333

Compatible con:

Alfa Romeo: 159 (2005-2010)**Chevrolet:** Aveo (2008-2011), Cruze (2009-2012), Orlando (2011-2012)**Fiat:** Croma (2006-2011), Stilo (2005-2008)**Saab:** 9-5 (2010-2012)**Vauxhall/Opel:** Astra-G/Classic (2003-2011), Astra-H (2004-2011), Astra-J (2009-2012), Corsa-D (2007-2012), Insignia (2008-2012), Meriva-A (2006-2010), Signum (2006-2008), Vectra-C (2006-2008), Zafira-B (2005-2012)

Códigos de motor:

G14D, A16LEL, A16LER, A16XER, A16XNT, LDE, LDE/A16XER, LLU/A16LET, LXV (F16D4), Z16LEL, Z16LER, Z16LET, Z16XE1, Z16XEP, Z16XER, Z16XNT, 192B3.000, 2HO/A18XER, 2HO/Z18XER, A18XER, Z18XER, 939A4.000

10⁰⁹€

sin IVA

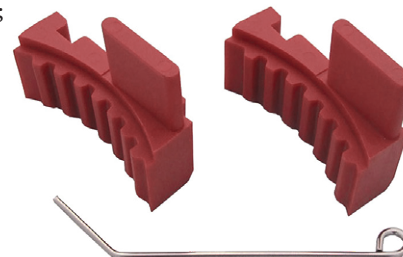

**Conjunto reglaje motores FORD, MAZDA 16V gasoline**

Código: ST3006

Códigos originales OEM: 303-507, 303-574, 303-748, 303-376Compatible con:**FORD:** Fiesta, Puma, Focus, Focus C-MAX, Escort, Orion, Mondeo, Cougar, Courier, Tourneo, Transit, Fusion, Connect 1993-2010r: 1.25, 1.4, 1.6, 1.8, 2.0 16V**MAZDA:** 121 1995-2000, 2 2002-2007, 3 2003-, 5 2005-, 6 2002-, MX-5 2005-, MPV 2002-2005, Tribute 2001-2004: 1.25, 1.4, 1.6, 1.8, 2.0, 2.3 16V**VOLVO:** S40, V50 2004-2010, C30 2006-2010: 1.6, 1.8, 2.0 16V

Códigos de motor: *FORD: ALDA, AOBA, AOBC, AODA, AODB, AODE, AOWA, AOWB, ASDA, ASDB, CDBB, CGBA, CGBB, CHBA, CHBB, CJBA, CJBB, CSDA, CSDB, DHA, DHB, DHC, DHD, DHE, DHE, DHG, DYDF, EDDB, EDBB, EDBC, EDBD, EDDB, EDDC, EDDD, EDDF, EYDB, EYDC, EYDD, EYDE, EYDF, EYDG, EYDI, EYDJ, EYDL, EYPA, EYPC, F8JA, F8JB, FHA, FHB, FHD, FHF, FUJA, FUJB, FXDA, FXDB, FXDC, FXDD, FXJA, FXJB, FXJC, FYDA, FYDB, FYDC, FYDD, FYDH, FYJA, FYJB, FYJC, GZ, GZFA, GZFB, GZFC, HMDA, HWDA, HWDB, L1E, L1J, L1L, L1N, L1Q, L1T, L1V, L1W, M7JA, M7JB, N4JB, NGA, NGB, NGC, NGD, Q7DA, QQDA, QQDB, QQDC, RKA, RKB, RKE, RKH, RKJ, RKK, RTJA, RTJB, SEBA, SEWA, SHDA, SHDB, SHDC, SNJA, SNJB, SPJA, SPJC, STJA, STJB, SYDA, TBBA, TBBB, TBWA, TBWB, UTJA, YF

*MAZDA: DHA, F8JA, F8JB, FUJA, FUJB, FXJA, FXJB, FYJA, L3, L8, LF, YF

*VOLVO: B4164S3, B4184S11, B42043S

847€
sin IVA**Conjunto de reglaje FORD 1.6 TiVCT Y 2.0 TDCI**

Código: ST3018

Códigos originales OEM: 303-735, 303-748, 303-1097, 303-1054, 303-1059.Compatible con:**FORD:** Focus, C-Max, Mondeo 2003-2010r.

Motores de gasolina con elevación variable de válvulas.

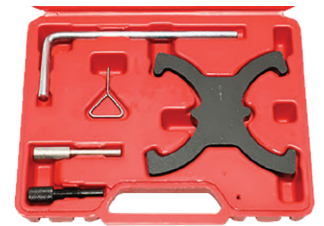
Códigos de motor: HXDA, HXJA, PNBA, RHBA3058€
sin IVA**Conjunto de reglaje motores FORD diesel 2.0 / 2.4 Duratorq**

Código: ST3024

Códigos originales OEM: 303-679A, 303-1151, 303-675, 303-698, 303-732.Compatible con:**FORD:** Mondeo (00-07), Transit (00-14).**CITROËN:** Relay, Jumper III (06-13).**FIAT:** Ducato (06-11).**JAGUAR:** X-Type (03-10).**PEUGEOT:** Boxer III (06-12).**LAND ROVER:** Defender Td4 (06-11).**LDV:** Convoy (02-06).Códigos de motor:

2.0D Di/TDdi/TDCi: ABFA, D3FA, F3FA, D5BA, D6BA, F1FA, FMBA, FMBB, HJBA, HJBB, HJBC, HJBE, N7BA, N7BB.

2.2D TDCi/ECONetic: BG, CYFA, CYFB, CYFC, DRFA, DRFB, DRFC, P8FA, P8FB, PGFA, PGFB, QJBA, QJBA (BG), QJBB, QJBC, QJBD, QVFA, QWFA, SRFA, SRFB, SRFC, SRFD, SRFE, UHFA.

2.2D HDi/JTD: P22DTE (4HM), P22DTE (4HU), P22DTE (4HV).

2.4D Di/TDCi: DOFA, D2FA, D2FB, D4FA, F4FA, FXFA, H9FA, H9FB, H9FD, JXFA, JXFC, PHFA, PHFC.

2.4D TD/Tdi: ZSD 424.

2.4D Td4: 244DT.

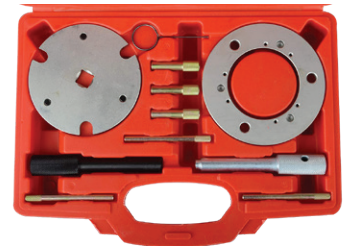
3884€
sin IVA**Conjunto de reglaje FORD, VOLVO 2.0 Y 2.2 D**

Código: ST3026

Códigos originales OEM:

PSA: 0188.M, 0188.X, 0188.F

Land Rover / Ford: 303-1277, 303-1270, 303-1059, 303-1272

Volvo: 999-7122, 999-7121, 999-7119, 999-7120

Compatible con:**Peugeot:** 807 (2005-2011), 407 (2005-2011), 607 (2005-2009) con Códigos de motor: DW10UTED4 (RHK), DW10BTED4 (RHR)DW12BTED4 (4HS, 4HP, 4HT, 4HR)**Citroen:** C4 (2004-2010), C5 II (2004-2010) con Códigos de motor: DW10BTED4 (RHR)**Land Rover:** Freelander (2006-2010) con Códigos de motor: DW12BTED4 / 224DT**Volvo:** S40 (2003-2010), V50 (2006-2010), C70 (2006-2010), S80 (2007-2010) C30 (2006-2010), V70 (2007-2010) con Códigos de motor: D420T 2.0D**Ford:** S Max 2.2 (2008-2010), Galaxy 2.2 (2008-2010), Mondeo 2.2, 2.0 (2007-2010)

con Códigos de motor: QXBA(2.2), QXWA(2.0), QXBB(2.0) Q4BA(2.2), QXWA(2.0), QXWB(2.0), AZBA(2.0), AZBC(2.0), AZWA(2.0)

1599€
sin IVA**Pasador de fijación del cigüeñal FORD 1.8**

Código: ST3051

Códigos originales OEM: C060, 303-193, 21-104, 21-168, 303-393Compatible con:**Ford** Courier/Kombi 1.8D, Escort Van 1.8D/TD,**Fiesta** 1.8D Turbo, Fiesta Van 1.8D, Focus 1.8D Turbo,**Mondeo** 1.8TD, Orion 1.8D/TD, P100 1.8 TD, Sierra 1.8 TD591€
sin IVA

**Conjunto de reglaje diesel Y gasolina para FORD**

Código: ST3036

Códigos originales OEM: 303-376 (21-162B), 303-1059, 303-193 (21-104), 303-393-01, 303-1054, 303-1097, 303-748, 303-734 (21-262), 303-651 (21-229), 303-735, 303-732 (21-260), 303-620 (21-163), 303-393-02, 303-393A, 303-507.

Compatible con:

FORD: C-MAX (07-12), Cougar (98-01), Courier (00-02), Fiesta (95-12), Focus (98-12), Focus C-MAX (03-07), Fusion (02-12), Galaxy (06-12), Grand C-MAX (10-12), Kuga (08-12), Maverick(01-07), Mondeo (93-12), Puma (97-02), S-MAX (06-12), Tourneo Connect (02-12).

Códigos de motor:**Motores de transmisión por correa:**

1.25 16v: DHA, DHB, DHC, DHD, DHE, DHF, DHG, F8JA, F8JB, FUJA, FUJB, M7JA, M7JB, SNJA, SNJB, STJA, STJB
 1.4 16v: ASDA, ASDB, FHA, FHB, FHD, FHF, FXDA, FXDB, FXDC, FXDD, FXJA, FXJB, FXJC, SPJA, SPJC, RTJA, RTJB, UTJA
 1.4 D TDCi Pasek rozrządu: F6JA, F6JB, F6JC, F6JD
 1.6 16v: FYDA, FYDB, FYDC, FYDD, FYDH, FYJA, FYJB, FYJC, HWDA, HWDB, L1F, L1J, L1L, L1N, L1Q, L1T, L1V, L1W, SHDA, SHDB, SHDC
 1.6 Ti-VCT: HXJA, HXJB, HXDA, IQDA, IQDB, PNBA, PNDA, RHBA, SIDA
 1.6 D TDCi: G8DA, G8DB, G8DD, GPDA, HHDA, HHDB, HHJA, HHJB, HHJC, HHJD, HHJE, HHJE, HHJE, TZJA
 1.6 D TDCi EConetic: HHJD, G8DD, GPDA
 1.8 16v: EYDB, EYDC, EYDD, EYDE, EYDF, EYDG, EYDI, EYDJ, EYPA, EYPC, RKA, RKB, RKF, RKH, RKJ, RKK, EYDL
 1.8 D TDCi: BHPA, F9DA, F9DB, FFBA, FFDA, FFWA, HCPA, HCPB, KHBA, KKDA, KKDB, P7PA, P9PA, P9PB, QYBA, QYWA, R2PA, R3PA, RWPA, RWPC, TYWA
 1.8 D TDCi: BHDA, BHDB, C9DA, C9DB, C9DC, BHPA
 1.8 D TCI: RFN
 1.8 D Turbo: C9DC, RTN, RTQ, RTP
 2.0 16v: ALDA, EDBA, EDBB, EDBC, EDBD, EDDB, EDDC, EDDD, EDDF, HMDA, NGA, NGB, NGC, NGD, YF
 2.0 D TDCi: AZBA, AZCB, AZWA, G6DA, G6DB, G6DC, G6DD, G6DE, G6DF, G6DG, IXDA, KLBA, LPBA, QXBA, QXBB, QXWA, QXWB, TXBA, TXDA, TXDB, TXWA, TYBA, TYDA, TYWA, UFBA, UFDA, UFDB, UFWA, UKBA, UKDA, UKDB, UKWA
 2.2 D TDCi: KNBA, Q4BA
Motores con distribución en cadena:
 1.8 16v: CDBB, CGBA, CGBB, CHBA, CHBB, CSDA, CSDB, Q7DA, QQDA, QQDB, QQDC
 2.0 16v: AOBA, AOBC, AODA, AODB, AODE, AOWA, AOWB, CJBA, CJBB, N4JB, SYDA, TBBA, TBBB, TBWA, TBWB
 2.3 16v: GZFA, GZFB, GZFC, SEBA, SEWA, GZ

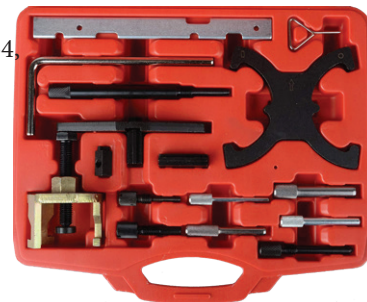
65⁷⁵€
sin IVA**Conjunto de reglaje FORD 1.6 EcoBoost**

Código: ST3042

Códigos originales OEM: 303-735, 303-748, 303-1097, 303-1054, 303-1059, 303-1550, 303-1552.

Compatible con: Ford

Ford 1.6 Duratec Ti-VCT: Focus C-MAX.
 Ford 1.6 EcoBoost: B-MAX, C-MAX, Fiesta, Focus, Galaxy, Grand C-MAX, Kuga, Mondeo, S-MAX, Tourneo Connect, Transit Connect.

Códigos de motor:

Ford 1.6 Duratec Ti-VCT: HXDA.
 Ford 1.6 EcoBoost: JQMA, JQMB, JTMA, IQJA, JQDA, JQDB, JTDA, JTDB, IQDA, IQDB, PNDA, XTDA, MUDA, JTJA, JTWA, JTWB, JTBA, JTBB, KGBA, JQGA.

33¹⁵€
sin IVA**Conjunto de reglaje para FORD 1.0 EcoBoost**

Código: ST3053

Códigos originales OEM: 303-1605, 303-1606, 303-1604, 303-1126, 303-1602, 303-393A, 21-168, 303-1054.

Compatible con:

Ford: B-Max (13-18), C-Max (12-18), Connect (13-16), Courier (12-16), EcoSport (13-18), Fiesta (13-17), Focus (12-18), Grand C-Max (12-18), Grand Tourneo Connect (13-18), Mondeo (15-18), Transit Connect (15-18), Transit Courier (14-16), Tourneo Courier (15-18)

Códigos de motor:

1.0 EcoBoost: M1CA, M1CB, M1CB, M1DA, M1DC, M1DD, M1JA, M1JC, M1JE, M1JH, M1JJ, M2DA, M2DB, M2DC, M2GA, M2GB, P4JA, P4JB, P4JC, P4JD, SFCA, SFCB, SFCC, SFCD, SFDB, SFJA, SFJB, SFJC, SFJD, XMJA, XMJB, XMJC, XMJD

113⁴⁰€
sin IVA**Juego de calado de distribución para FORD 2.0 / 2.4 diesel**

Código: ST3056

Códigos originales OEM: 21-234, 21-251

Compatible con:

Ford Mondeo and Transit 2.0 l / 2.4 l Duratorq 16V (TDDi and TDCi)

Códigos de motor:

ABFA, D2FA, D3FA, D5BA, D6BA, D0FA, F1FA, F3FA, F4FA, FMBA/B, FXFA, H9FA, H9FB, HJBA/B, HJBC, HJBE, JXFA, N7BA/B, PHFA, SDBA

9⁵¹€
sin IVA

**Conjunto de reglaje para Ford, Mazda 1.8 diesel**

Código: ST3063

Códigos originales OEM:

FORD: 303-376B, 303-193, 303-393, 303-732, 303-651, 303-393/01, 303-1059, 303-734, 303-735.**MAZDA:** 303-732, 303-734, 303-735.**PSA:** 0194-A, 0194-C, 0194B.**32⁴⁷€**
sin IVA

Compatible con:

FORD: Courier (00-02), C-Max (03-10), Fiesta (02-11), Focus (98-11), Fusion (02-11), Galaxy (06-10), Kuga (06-10), Mondeo (07-10), S-Max (06-10), Tourneo Connect (02-13), Transit Connect (02-13)**PEUGEOT:** Bipper (08-10) Dispatch/Jumpy III (07-12) Expert III (07-12) Nemo (08-10) Partner I/II (05-11) Partner III

(08-16) 107 (05-10) 1007 (05-10) 206 (01-12) 206+ (09-13) 206 CC (05-07) 207 (06-13) 207 CC (07-15) 208 (11-15), 307 (01-08) 308 (07-15) 308 CC (09-15) 407 (05-11) 508 (04-15) 2008 (13-15) 3008 (09-15) 4008 (12-15) 5008 (09-15).

MAZDA: 2 (02-15), 3 (09-14)**CITROËN:** C1 (05-10), C2 (03-10), C3 I/II (02-10), C3 III (10-15), C3 Pluriel (04-10), C3 Picasso (09-12), C4 (04-11), C4 II (11-15), C4 Picasso (06-12), C4 Grand Picasso (10-12), DS3 (09-12), DS4 (11-12), DS5 (12-15), C5 II (04-08), C5 III (04-12), Xsara II (02-04), Xsara Picasso (04-10)

Códigos de motor:

1.4D TDCi/Hdi: DV4TD(8HT), DV4TD(8HX), DV4TD(8HZ), DV4TD(8HW), DV4TED4(8HX), DV4TED4(8HV), DV4TED4(8HY), DV4C(8HP), DV4C(8HR), DV4TED(8HS), F6JA, F6JB, F6JC.

1.6D TDCi/HDi: DV6TED4(9HZ), DV6ATED4(9HX), DV6TED4(9HY), DV6DTED(9HP), DV6C(9HR), DV6CATED(9HX), DV6C(9HL), DV6TED(9HP), DV6ATED(9HY), DV6TED4(9HV), DV6TED4(9HX), DV6C(9HD), DV6C(BHX), DV6C(BHZ), DV6(9HR), DV6BTED4(9HW), DV6DTED(9HJ), DV6ETED(9HN), DV6TED4BU(9HS), DV6BTED4(9HT), DV6BUTED4(9HT), DV6TED4B(9HV), DV6UTED4(9HX), DV6TED(9HD), DV6UTED4(9HU), DV6D(9HP), DV6TED4(9HV), DV6C(9HD), DV6TED4(9HW), DV6AT(9HX), DV6ATED(9HX), DV6CTED(9HC), DV6AUTED4(9HX), DV6TED4B, DV6DTED(9HF), HHJA, HHJB, G8DA, G8DB, HHDA, HHDB, MZ-CD, Y6.

1.8D TDCi/HDi: BHPA, C9DA/B, FFBA, G6DA, G6DB, G6DC, HCPA, HCBP, KKDA, P7PA, P9PA, R2PA, R3PA, RWPA.

1.8d: C9DC, RTN, RTQ.

1.8D Tdi: C9DA/B, C9DC.

2.0D TDCi/HDi: AZWA, G6DA, G6DB, G6DC, RHE(DW10CTED4), QXWA, QXWB.

Conjunto de reglaje para Ford 2.0 EcoBlue Diesel

Código: ST1276

Códigos originales OEM: OEM 303-1643, OEM 303-1637, OEM 303-1650.

Compatible con: **Ford:** Transit,

Transit Custom and Tourneo Custom con motores Ecoblue TDCi (2016 -)

Códigos de motor: AWD, FWD, RWD

76⁹⁶€
sin IVA**Conjunto de reglaje para FORD 2.0 ECOBOOST**

Código: ST1282

Códigos originales OEM: 303-1600, 303-1565, 303-1504, 303-1595, 303-748, 303-1521.

Compatible con:

Ford: Galaxy(2010) Mondeo (2010) S Max (2010) Focus (2011).

Códigos de motor: TNWA/TNWB/TNBA/TPWA/MGDA/XQDA.

41³⁵€
sin IVA**Conjunto de reglaje para MERCEDES M651**

Código: ST3047

Códigos originales OEM: 65158 901 4000, 65158 900 4000.

Compatible con:

Mercedes Benz: A-class, B-class, C-class, CLA, CLS, E-class, GLA, GLK, ML, SLK, Sprinter, V-class, Viano, Vito.

Códigos de motor:

A-class: W176 180/200/220 CDI

B-class: W246 200/220 CDI

C-class: W/S/C 204 180/200/220/250 CDI, W205 220/250

CLA: C117 200/220 CDI

CLS: C/X 218 220/250

E-class: W/S 212 200/220/250 CDI, C/A 207 220/250 CDI, W212 250/300 BlueTEC

GLA: X156 200/220 CDI

GLK: X 204 200/220/250 CDI

53⁵¹€
sin IVA

ML: W166 250

SLK: R172 250 CDI

Sprinter: W906 210/310/510/213/313 CDI,
W906 513/216/316/416/516 CDI

V-class: W/V 447 200/220/250 CDI

Viano: W/V 639 2.0/2.2CDI

Vito: W/V 639 110/113/116 CDI

Caldo de distribucion

Compatible con las marcas de automóviles
Mercedes

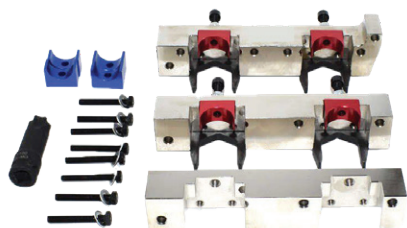

Conjunto de reglaje para Mercedes Benz M270/M274 1.6 2.0

Código: ST1272

Códigos originales OEM: 270 589 00 61 00, 270 589 00 61 00, 270 589 00 61 00, 270 589 01 61 00.

Compatible con: [Mercedes Benz](#)

Códigos de motor: M133 2.0 AMG

167⁶⁹ €
sin IVA

Conjunto de reglaje para MERCEDES M651 1.8/2.1/2.2

Código: ST1277

Códigos originales OEM: 651 589 09 40 00, 651 589 00 40 00, 651 589 02 63 00.

Compatible con:

[Mercedes-Benz](#): A-Class, B-Class, C-Class Coupe, C-Class Cabriolet, E-Class, E-Class Coupe, E-Class Cabriolet, CLA Coupe, CLA Shooting Brake, CLS, GLA, GLC, GLC Coupe, GLE, GLK, M-Class, S-Class, SLC, SLK, Sprinter, Valente, V-Class, Viano, Vit.
[Jeep](#): Compass, Patriot.

Códigos de motor: 1.8 : 651.901

2.1: 651.930, 651.921, 651.960, 651.913, 651.916, 651.912, 651.961, 651.980, 651.9, 651.956, 651.955, 651.957, 651.950, 651.940, 651.910, 651.911, 651.924, 651.925, 651.922, 651.911, 651.924.

2.2 : 651.925, ENE (651.925)

55⁴⁸ €
sin IVA

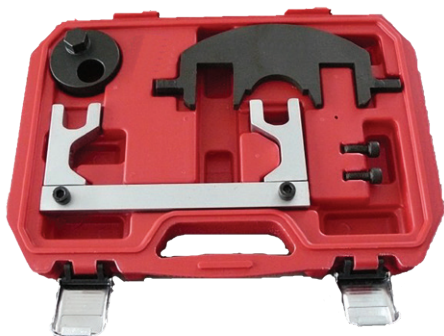

Conjunto de reglaje para MERCEDES BENZ M271

Código: ST1281

Códigos originales OEM: 271 589 01 40 00, 271 589 00 61 00, 271 589 00 15 00, 271 589 00 31 00

Compatible con:

[Mercedes-Benz](#): CLK 200 KOMPRESSOR 200 CGI (C209), C180K, C200K, C230K (W203), C Sport-Coupe C 160K, C180K, C200K, 230KC, E 200K (W211), SLK 200K (R171), C 180K (W204), CLC 180K, CLC 200K, C 180 CGI, C 200CGI, C 250CGI (W204), E 200CGI, E 250CGI (W212, C207).

Códigos de motor: M271

E18ML (02 -): DE18ML (5/03), E16ML (08 -), DE18LA (09 -)

70⁸⁴ €
sin IVA



Caldo de distribucion

Compatible con las marcas de automóviles
Opel/Vauxhall - Chevrolet - Daewoo - Saab



Conjunto reglaje OPEL, SUZUKI 1.0, 1.2, 1.4

Código: ST3003

Códigos originales OEM: KM-953/09919-58310, KM-952/09912-38310, KM-954/09919-08310, KM-6130, KM-955/09919-58320.

Compatible con:

[SUZUKI](#): Wagon R (05-08).

[VAUXHALL / OPEL](#): Agila (00-08), Astra-G (98-06), Astra G Classic II (03-10), Astra-H (04-11), Combo (04-12), Corsa-B (97-00), Corsa-C (00-07), Corsa-D (06-12), Meriva-A (04-10), Tigra-B (04-10).

Códigos de motor:

1.0 12v: X10XE, Z10XE, Z10XEP.

1.2 16v: X12XE, Z12XE, Z12XEP.

1.4 16v/ecoFLEX: Z14XEL, Z14XEP.

19²⁹ €
sin IVA



Conjunto de reglaje OPEL, SAAB 2.0 , 2.2 DTI

Código: ST3021

Códigos originales OEM: KM-933, KM-933, KM-927, KM-929, KM-932, bolt (2 un.)

Compatible con:

[OPEL](#): Astra-G, Zafira-A, Vectra B oraz C, Omega, Signum, Sintra, Frontera B

Engines: 2.0 DTi, 2.2 DTi

SAAB: 93 1998-2004, 95 2002-2006

Motor: 2.2 TiD

49³⁹ €
sin IVA



Conjunto de reglaje OPEL, CHEVROLET 2.0 CDI

Código: ST3041

Códigos originales OEM: EN-48245, EN-48246, 205083060

Compatible con:

[OPEL](#): Antara (07-11)

[CHEVROLET](#): Captiva (01-11), Cruze (09-11), Epica (06-11), Lacetti (06-10), Nubira (07-10)

[VAUXHALL](#)

Códigos de motor:

DIESEL 2.0 CDI

OPEL / VAUXHALL: Z20DM, Z20DMH

CHEVROLET: LLWZ20DMH, RA 420, Z20SI, Z 20S3, Z 20S4, Z 20S5

18⁸³ €
sin IVA



Caldo de distribucion

Compatible con las marcas de automóviles
Opel/Vauxhall - Chevrolet - Daewoo - Saab**Conjunto de reglaje OPEL & CHEVROLET 1.0 , 1.2 , 1.4 , 1.6**

Código: ST3043

Códigos originales OEM: KM-953, KM-952, KM-955, KM-955-01, EN-49977-100, EN-49977-200, EN-49978.**Compatible con:****OPEL:** Adam (2012-), Ampera (2011-), Astra-J (2009-), Corsa-D (2009-), Insignia (2011-), Meriva-B (2010-), Mokka (2012-), Zafira-C (2011-);**CHEVROLET:** Aveo (2011-), Cruze (2011-), Orlando (2012-)**Códigos de motor:**

1.0 (A10XEP); 1.2 (A12XEL, A12XER); 1.4 (A14XEL, A14XER, A14XFL, A14NEL, A14NET)

51⁴⁰€
sin IVA**Conjunto de reglaje para VAUXHALL / OPEL 1.6 CDTi motores Diesel**

Código: ST1283

Códigos originales OEM: KM-953, KM-952, KM-955, KM-955-01, EN-49977-100, EN-49977-200, EN-49978.**Compatible con:****OPEL:** Adam (2012-), Ampera (2011-), Astra-J (2009-), Corsa-D (2009-), Insignia (2011-), Meriva-B (2010-), Mokka (2012-), Zafira-C (2011-);**CHEVROLET:** Aveo (2011-), Cruze (2011-), Orlando (2012-)**Códigos de motor:**

1.0 (A10XEP); 1.2 (A12XEL, A12XER); 1.4 (A14XEL, A14XER, A14XFL, A14NEL, A14NET)

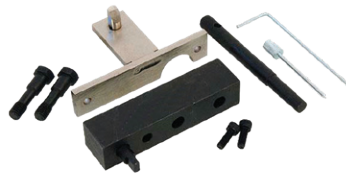
**34⁸⁹€**
sin IVA

Caldo de distribucion

Compatible con las marcas de automóviles
Renault - Dacia - Nissan - Opel/Vauxhall**Conjunto reglaje motores 2.0 , 2.3 dCi / CDTi**

Código: ST3004

Códigos originales OEM: Mot. 1769; Mot. 1880, EN-48334, Mot1766 / EN-48330, KM 6130, EN-48332, Mot1773 / EN-48831, EN-51418**Compatible con:****NISSAN:** Primastar X83 (06-15), Qashqai/Qashqai+2 J10 (07-14), X-Trail T31 (07-14).**VAUXHALL/OPEL:** Movano-B (10-17), Vivaro (06-15).**RENAULT:** Espace/Grand Espace IV (06-10), Koleos (08-15), Laguna II (05-07), Laguna III (07-14), Master III (10-15), Megane II (06-10), Scenic/Grand Scenic II (06-09), Scenic/Grand Scenic III (09-15), Trafic II (06-14), Vel Satis (05-10)**Códigos de motor:**

2.0D dCi M9R: 630, 780, 782, 784, 786, 788, 830, 832, 833, 834, 835, 836, 838, 855, 856.

2.0D CDTi M9R: 630, 780, 782, 784, 786.

2.3 Bi-CDTi: LP6/M9T706, LW7/M9T706.

2.3D dCi M9T: 670, 672, 676, 678, 680, 686, 690, 692, 694, 698.

46³⁶€
sin IVA**Conjunto de reglaje RENAULT 1.4, 1.6, 1.8 Y 2.0 16V**

Código: ST3011

Códigos originales OEM: MOT 1489, MOT 1054, MOT 1496.**Compatible con:****RENAULT:** Espace/Grand Espace (98-02), Espace/Grand Espace IV (02-10), Kangoo/ Trekka (01-09),

Laguna (98-01), Laguna II (01-07), Laguna III (07-13), Megane (99-03), Megane II (02-10),

Megane III/Sport (08-13), Megane/Scenic (99-00), Scenic/RX4 (99-03), Scenic/Grand Scenic II

(03-09), Trafic II (01-11), Twingo II (08-14), Vel Satis (00-10), Wind (10-14)

DACIA: Logan/MCV (05-11).**NISSAN:** Kubistar X76 (03-09), Primastar (02-11).**VAUXHALL/OPEL:** Jetta, Touran, Golf, Golf Plus, Polo, Passat, Tiguan, Scirocco.**Códigos de motor:**

1.4 16v K4J: 730, 732, 740.

1.6 16v K4M: 752, 753, 760, 761, 764, 788, 812, 813, 854, 856.

1.8 16v F4P: 720, 722, 760, 770, 771, 772, 773, 774, 775.

2.0 16v F4R: 700, 701, 712, 713, 714, 715, 720, 722, 730, 732, 736, 738, 740, 741, 744, 746, 747, 762, 763, 764, 765, 766, 767, 770, 771, 780, 790, 791, 792, 820, 830, 832, 867.

2.0 16v F4R(t): 720, 722, 764, 765, 774, 776, 784, 786, 787, 794, 795, 796, 797, 800, 802, 810, 811, 870, 872, 874, 886, 887, 896, 897.

20⁸²€
sin IVA**Conjunto de reglaje motores gasolina RENAULT**

Código: ST3015

Códigos originales OEM: MOT1496, MOT1489, MOT 1054 / MOT861/1863, MOT 1490-01**Compatible con:****RENAULT:** Clio, Laguna, Megane**Motor:** 1.4, 1.6, 1.8 si 2.0 16V**Códigos de motor:** K4J, K4M, F4P, F4R.**39⁶⁹€**
sin IVA

**Conjunto de reglaje motores diesel RENAULT**

Código: ST3019

Códigos originales OEM: MOT 1489, MOT 1054, MOT 1430, MOT 1536, MOT 1537, MOT 1534, MOT 1538, MOT 1543.

Compatible con:

NISSAN: Micra (03-), Almera (02-06), Primera (03-07), Note (06-), Qashqai (07-), Kubistar (03-), Primastar (02-), Interstar (02-)

DACIA: Logan

RENAULT: Clio II/III, Modus, Megane I/II, Scenic I/II, Laguna II, Espace, Vel Satis, Kangoo, Trafic II, Master II (99-)

Motores: 1,5 dCi / 1,9 dCi / 2,2 dCi / 2,5 dCi

OPEL: Movano (00-10), Vivaro (01-10)

Códigos de motor:

NISSAN, DACIA, RENAULT: 1,5 dCi / 1,9 dCi / 2,2 dCi / 2,5 dCi

OPEL: 1,9 CDTI / 2,2 CDTI / 2,5 CDTI

55⁸⁰€
sin IVA

**Conjunto reglaje Renault 1.6 DCI**

Código: ST3078

Códigos originales OEM: 626 589 04 40 00, MOT 1969, 625 589 04 40 00, 626589044000, MOT1969, 625589044000, MOT 1970, 626 589 00 15 00, MOT1970, 626589001500.

Compatible con:

Mercedes C Class, Vito (2014<)

Renault: Megane III, Scenic / Grand Scenic III, Trafic Espace V (2012<)

Nissan: Qashqai, X-Trail (2012<)

Vauxhall: (2014<)

Opel: Vivaro-B (2014<)

Códigos de motor:

Mercedes 626.952, 622.951

30³³€
sin IVA

**Conjunto reglaje Renault 2.0/2.3 DCI**

Código: ST3077

Códigos originales OEM: EN-48332 / MOT 1769 / MOT 1770 / 626 589 04 40 00 / EN 48332 / MOT1769 / MOT1770 / 626589044000/ EN48332, EN-48330 / MOT 1766 / EN 48330 / MOT1766 / EN48330.

Compatible con:

Renault: Espace/Grand Espace IV (06-10), Kaleos (08-11), Laguna II (05-07), Laguna III (07-12), Master III (10-12), Megane II (06-10), Scenic/Grand Scenic II (06-09), Scenic/Grand Scenic III (09-12), Trafic II (06-12), Vel Satis (05-10)

Nissan: Primastar X83 (06-10), Qashqai/Qashqai+2 J10 (07-10), X-Trail T31 (07-12)

Vauxhall/Opel: Movano-B (10-12), Vivaro (06-12)

Códigos de motor:

2.0D dCi: 610, 615, 630, 700, 721, 740, 742, 760, 761, 762, 763, 780, 782, 784, 786, 788, 800, 802, 803, 805, 808, 816, 830, 832, 833

2.3D dCi: 670, 672, 676, 678, 680, 686, 690, 692, 694, 698

30³³€
sin IVA

**Pasadores de reglaje RENAULT 1.5 Y 1.9DCI**

Código: ST3044

Códigos originales OEM: Mot.1489/KV113B0130/09919-58110, Mot1054/Mot1430/ KV113B0110/09919-58120

Compatible con:

Renault: Captur, Clio II/Clio Campus/Clio Storia (01-11), Clio III (05-11), Espace/ Grand Espace Fluence (09-12), Kangoo (00-09), Kangoo II/Kangoo Be-Bop (08-12), Laguna III (07-12), Megane II (02-10), Megane III (08-12), Modus (04-08), Modus/Grand Modus II (08-11), Scenic/Grand Scenic II (03-09), Twingo II (07-10), Trafic, Master 1.5 dCi & 1.9 dCi

Nissan: Cube Z12 (08-11), Juke F15 (10-12), Kubistar X76 (03-09), Micra K12 (03-10), Note E11 (06-12), NV200 M20 (09-12), Primera, Qashqai/+2 (07-10), Tiida C11 (07-11), Interstar, Primastar 1.5 dCi & 1.9 dCi

Suzuki: Jimny (03-11), Grand Vitara 1.5 DDiS & 1.9 DDiS

Dacia: Duster (10-12), Logan/MCV/Express/Pick up (05-11), Sandero 1.5 dCi

Códigos de motor:

K9K 1.5D dCi : 700, 702, 704, 706, 710, 712, 714, 716, 718, 722, 724, 728, 729, 732, 740, 750, 752, 760, 762, 764, 766, 768, 772, 780, 782, 790, 792, 794, 796, 800, 802, 804, 806, 808, 830, 832, 834, 836, 837, 884, 892, 894, 896, 898

K9K 1.5D DDiS: 262, 266, 299

1.9D DDiS: F9Q B2

1.9D Di-D: F9Q 1, F9Q 2

1.9D dCi F9Q : 650, 660, 664, 670, 674, 680, 690, 718, 732, 733, 740, 748, 750, 751, 752, 754, 758, 759, 760, 762, 772, 774, 775, 790, 800, 803, 804, 808, 812, 814, 818, 820, 826, 870, 872

8⁹²€
sin IVA



Herramientas de motor

Grúa plegable 2 Toneladas

Código: ST8039



254⁴⁶ €
sin IVA

- capacidad: 2 toneladas
- longitud total: 1640 mm
- anchura total: 1020 mm
- altura mínima: 1480 mm
- ruedas ABS: 6 piezas
- cilindro hidráulico: 8 ton
- cadena con gancho
- peso: 85 kg
- altura máxima de elevación: 2350 mm
- brazo ajustable en 4 pasos: 500 kg, 1 tonelada, 1,5 ton y 2 ton.
- ajuste de los brazos (min - max): 1040 mm - 1580 mm



Cilindro hidráulico 8 T para grúa

Código: ST8072



49⁵⁷ €
sin IVA

Nivelador de motores 680 kg

Código: ST1214

32⁸⁰ €
sin IVA



Rueda de 70 mm para grúa plegable

Código: ST1376

5²³ €
sin IVA



Rueda grande para grúa plegable - 90mm

Código: ST1151

6⁴¹ €
sin IVA



Código	Piezas de recambio	Precio
ST1388	Juego de juntas de pistón de bomba ST8072	2 ⁰² €

Puente soporte para motores 500 Kg

Código: ST8045



66⁶² €
sin IVA

- suministrado con 2 cadenas de fijación
- altura de trabajo: 0 - 205 mm
- anchura de trabajo ajustable: 730 - 1480 mm
- capacidad: 500 kg
- longitud: 1500 mm
- peso: 18 kg

Soporte para motores 450 kg

Código: ST8041



78⁸⁶ €
sin IVA

- capacidad: 450 kg
- altura al centro: 81,50 cm
- 2 ruedas giratorias y 2 fijas
- peso: 22 kg

Mesa hidráulica 500KG

Código: ST8091

314⁷¹ €
sin IVA



- capacidad 500 kg
- altura mínima: 280 mm
- altura máxima: 860 mm
- dimensiones: 840 x 480 mm
- peso: 79 kg
- con sistema de frenado en las ruedas traseras

Cilindro hidráulico para mesa hidráulica ST8091

Código: ST8092



70²⁹ €
sin IVA

Pieza de recambio para ST8091.

Código	Piezas de recambio	Precio
ST1392	Rueda fija para masa hidráulica ST8091	6 ⁵⁸ €
ST1393	Rueda direccional para ST8091	10 ⁹⁷ €
ST1394	Cable de bajada para ST8091	4 ²² €

Herramientas de motor



13⁰⁴ €
sin IVA

Compresimetro motor gasoline
Código: ST1101



17²³ €
sin IVA

Compresimetro motor gasoline
Código: ST1024



28⁷¹ €
sin IVA

Medidor de compression motores diesel
Código: ST1079



43⁶⁵ €
sin IVA

Compresimetro motor diésel 70 bar coches y camiones
Código: ST1102

5⁷⁴ €
sin IVA



Acoplamiento rápido para compresimetro motor diésel 70 bar
Código: ST1257



28³¹ €
sin IVA

Comprador presión de aceite
Código: ST1015



29¹⁷ €
sin IVA

Base magnética para instrumentos de medición
Código: ST1080



7⁹⁴ €
sin IVA

Kit de anillos milimétricos, 419 piezas
Código: ST1087

4²⁸ €
sin IVA



Estetoscopio de mecánico
Código: ST1086



5⁵⁶ €
sin IVA

Tenaza para aros de valvula
Código: ST3085



19⁵⁴ €
sin IVA

Juego de montaje para los sellos de vástago de valvula
Código: ST3086



33²⁸ €
sin IVA

Desmontador de válvulas reversible 35-200mm
Código: ST3084



16⁹⁴ €
sin IVA

Accesorio de taladro para esmerilar válvulas
Código: ST3087



1⁵⁴ €
sin IVA

Adaptador de goma para lapeador de válvulas 20mm
Código: ST3088



1⁸⁰ €
sin IVA

Adaptador de goma para lapeador de válvulas 30mm
Código: ST3089



2⁰² €
sin IVA

Adaptador de goma para lapeador de válvulas 35mm
Código: ST3090



2¹⁰ €
sin IVA

Adaptador de goma para lapeador de válvulas 45mm
Código: ST3091



16²³ €
sin IVA

Conjunto de varilla para Mercedes-Benz 4 piezas
Código: ST3103



9⁸⁸ €
sin IVA

Juego para extraer retenes
Código: ST1025



5³⁹ €
sin IVA

Tenazas para segmentos de pistones 40-100 mm
Código: ST3093



5⁵⁶ €
sin IVA

Tenazas para segmentos de pistones 80-120 mm
Código: ST3094



17⁵⁰ €
sin IVA

Herramienta para limpiar ranuras de piston
Código: ST3095



4²⁰ €
sin IVA

Ceñidor de segmentos de piston 53-175mm
Código: ST3092



18²⁷ €
sin IVA

Lapeador, 3 brazos 51-177mm
Código: ST3102



8²⁹ €
sin IVA

Piedras de recambio grano medio
Código: ST3114

Herramientas de motor

Para los motores: OHV y OHC

El juego contiene:

- prensa de muelles de válvulas
- adaptadores con las siguientes dimensiones: M24x2 y M14x1,25
- juego de herramientas para el montaje de los juntas de válvula: 5mm, 6mm, 7mm, 9mm, 10mm, 11,5mm
- 2 alicates para desmontar los juntas de válvula
- bolígrafo magnético para el montaje de los fusibles de válvulas
- adaptador M14 y M18 Aplicaciones: Audi, Chrysler, Infiniti, Honda, Hyundai, Lexus, Mazda, Mitsubishi, Nissan, Porsche, Saturn, Toyota, Volvo, VW.

Juego de montaje/desmontaje de válvulas

23 piezas
Código: ST3083

58⁹⁸ €
sin IVA



Juego 11 piezas para el corte de asientos de válvulas

Código: ST3113

Kit de cortadores para asientos de válvulas atornillados 11 piezas.

El kit contiene:

- 5 cortadores con las siguientes dimensiones y ángulos: 42.5 mm x 450, 40 mm x 450, 37.5 mm x 450, 35 mm x 450, 32.5 mm x 450
- 5 guías con las siguientes dimensiones: 6,5mm, 7mm, 7,5mm, 8mm, 8,5mm
- mango para los cortadores
- rosca: M8

94¹⁸ €
sin IVA

No apto para asientos de válvulas endurecidos. Las piezas se suministran en caja de metal con inserto de espuma.



Herramientas de inyección

Kit extractor de inyector maestro con cilindro hidráulico

Código: ST1300

344⁵⁸ €
sin IVA



El juego incluye los adaptadores:
M17 x 1,0 para Bosch,
M14 x 1,5 para Delphi,
M16 x 1,0 para el adaptador de Toyota,
M20 x 1,0 para Denso,
M25 x 1,0 / M27 x 1,0 para Siemens,
H10 - allen hexagonal con orificio en el centro.

Las patas de apoyo ajustables permiten ajustar el ángulo y la posición. Las barras laterales principales y superiores permiten varias configuraciones de motor.

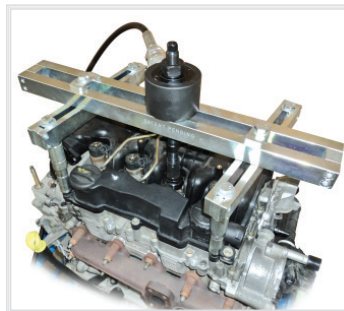

Bomba hidráulica con manómetro 10 ton

Código: ST8083

98⁷⁸ €
sin IVA



Juego universal completo con cilindro hidráulico de 10 toneladas para la extracción de inyectores diesel Common Rail. Se puede utilizar como prensa mecánica apretando la boquilla al tornillo central, o se puede utilizar como prensa hidráulica para obtener la máxima potencia, utilizando una bomba hidráulica. Incluye adaptadores para los inyectores más habituales.

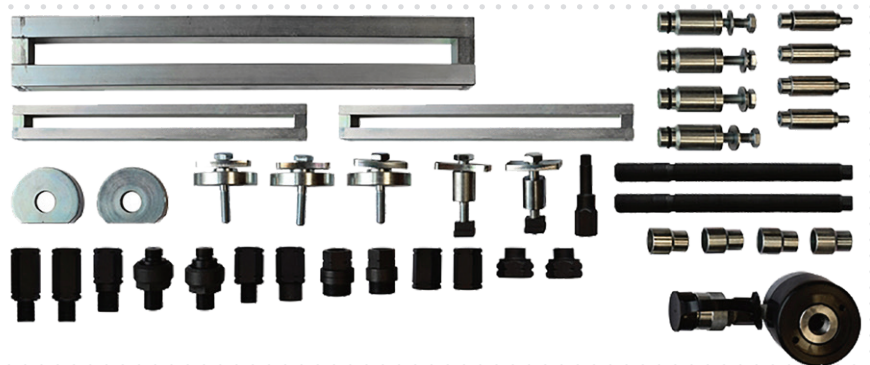

Recambios para ST1300

Producto	Código	Precio
Tornillo M18x1.5 para ST1300	ST1301	13 ⁵⁹ €
Nuez M18x1.5 para ST1300	ST1302	13 ⁵⁹ €
Adaptador M18x1.5 para ST1300	ST1303	13 ⁵⁹ €
Adaptador M17x1.0 Bosch para ST1300	ST1304	13 ⁵⁹ €
Cilindro hidráulico para extractores de inyectores	ST1305	119 ²⁶ €



Herramientas de inyección

Escariador para limpiar asientos de inyección 17 piezas

Código: ST3097

Es el kit más completo con fresas para limpiar el orificio del inyector diésel en la culata, compatible con todo tipo de inyectores Bosch, Delphi, Denso, Siemens, etc. Es muy importante utilizar las cortadores para eliminar completamente la calamina del orificio de la culata.

Contenido del kit y dimensiones del cortador:

- 14mm x 14mm plana
- 15mm x 19mm plana
- 15.5mm x 15.5mm plana
- 15.5mm x 15.5mm cónico
- 17mm x 17mm cónico

- 17mm x 17mm plana
- 17mm x 17.5mm plana
- 17mm x 19mm plana
- 17mm x 19.5mm plana
- 17mm x 20mm plana
- 17mm x 21mm cónico

- 17.5mm x 20.5mm cónico
- 19mm x 21.5mm plana
- llave tubular en T
- llave allen hexagonal L
- adaptador para fresa 19 x 170mm
- cortador de 15.5 X 250mm

597³ €
sin IVA

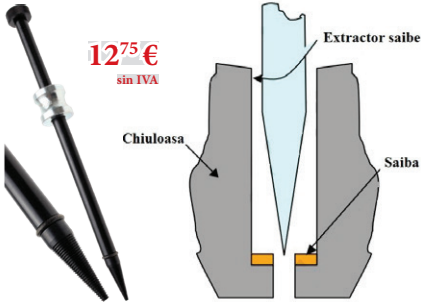

127⁵ €
sin IVA

Extractor de arandela de cobre de inyectores
Código: ST1103



65⁸³ €
sin IVA

Extractor de calentadores rotos 16 pcs
Código: ST1003



118¹ €
sin IVA

Taladro para extraer bujías rotas
Código: ST1094



118¹ €
sin IVA

Taladro para extraer bujías rotas
Código: ST1095



42⁰² €
sin IVA

Pistola de presión y vacío
Código: ST1100



24⁹⁰ €
sin IVA

Bomba de pistola de vacío de mano
Código: ST1081



127⁵ €
sin IVA

Comprobador de vacío
Código: ST1020



88⁷ €
sin IVA

Llave del sensor del tanque, ajustable
Código: ST3101



32¹⁶ €
sin IVA

Medidor retorno de inyectores
Código: ST1014



29⁶³ €
sin IVA

Medidor de presión de combustible auto
Código: ST1078



15⁶⁸ €
sin IVA

Medidor de presión de combustible auto
Código: ST1099



96⁴ €
sin IVA

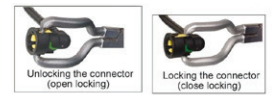

Alicate para tubos de combustible
Código: ST1028

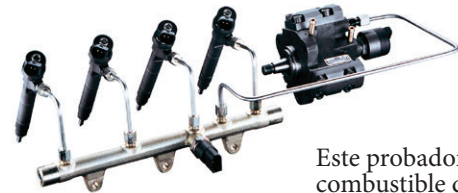

420⁷³ €
sin IVA

**Probador de alta presión diesel
Common Rail 2000 bar**
Código: ST1251

Este probador es esencial para la medición precisa del circuito de combustible de alta presión de los sistemas diesel Common Rail.

• El kit incluye: manómetro de alta presión de 2000 Bar, válvula de presión, mangueras flexibles de alta presión, un conjunto de reguladores de presión y juego de 12 tapones.

- El kit le permitirá realizar una variedad de pruebas:
- Prueba de presión de arranque / funcionamiento del motor
- Prueba de presión máxima de la bomba
- Prueba del regulador de presión de la bomba
- Prueba de flujo del inyector



Recambios para ST1251

	Código	Precio
Comprobador de alta presión 2000 bar	ST1252	156 ²¹ €
Manguera de alta presión M12x1.5	ST1253	33 ⁵⁸ €
Manguera de alta presión M14x1.5	ST1254	33 ⁵⁸ €

Herramientas servicio de aceite

Recogedor de aceite con aspirador 90l

Código: ST8008

220⁵³ €
sin IVA

- capacidad del tanque: 90 litros
- bandeja regulable en altura: 120 - 185cm
- dimensiones de la bandeja : 33.5 x 53.5 cm
- altura de la bandeja: 155mm
- capacidad de absorción: 1.5-2l / min
- presión de trabajo 8-10 bar
- consumo de aire: 200 l/min
- tubo transparente graduado
- manguera: 2m



Recogedor de aceite

Código: ST8009

151⁶¹ €
sin IVA

- tanque de 75 litros con sistema de vaciado neumático
- carro con ruedas direccionales
- mango de transporte
- tubo transparente graduado
- bandeja regulable en altura: 115 -190 cm
- manguera: 2,5m
- presión de aire para un vaciado rápido: 8-10bar
- peso: 25kg



88⁸⁶ €
sin IVA



Aspirador para recogedor de aceite
Código: ST8031



84 €
sin IVA

Bandeja colectora de aceite 16 L
Código: ST8067

6⁸⁹ €
sin IVA



Jarra para aceite 5 litros
Código: ST1309

28⁸⁴ €
sin IVA



Cazoleta para filtros de aceite aluminio 74mm -14
Código: ST1111

7³⁵ €
sin IVA



Aceite de Kit de reparación de drenaje de sumidero de enchufe M15X1.5
Código: ST3104



25⁵⁴ €
sin IVA

Juego de reparación para el tapón del cárter
Código: ST3107

5⁹² €
sin IVA



Llave de filtros de aceite de 3 patas Ø 60 - 102 mm
Código: ST3106

8³⁷ €
sin IVA



Cazoleta para filtros de aceite aluminio 74mm -14
Código: ST3111

Hobby

19⁴⁹ €
sin IVA



Bomba de aceite 12 voltios
Código: ST3110

PROFESIONAL

33⁷³ €
sin IVA



Bomba para aceite de 12 voltios
Código: ST3110

PROFESIONAL

111¹⁹ €
sin IVA



Bomba para aceite de 220 voltios
Código: ST3111

Ø: 25mm

3³⁸ €
sin IVA



Manguera de succión para aceite
Código: ST1312

Herramientas para transmisión



96⁴⁸ €
sin IVA



19⁰³ €
sin IVA

Juego de centradores de embragues 17 piezas
Código: ST3096



36¹⁹ €
sin IVA



19⁵⁸ €
sin IVA

Extractor homocinéticas de palier
Código: ST1011

Bomba neumática para llenado de aceite de transmisiones
Código: ST8066

Juego de adaptadores para llenado de transmisiones
Código: ST3100



- capacidad: 500kg
- dos pistones
- altura mínima: 85 cm
- altura máxima: 180cm
- dimensiones: 51 x 32 x 75 cm
- peso: 64 kg

211³⁴ €
sin IVA



Gato de foso de dos pistones 500 kg
Código: ST8116



107⁷⁰ €
sin IVA

- capacidad: 500kg
- altura mínima: 110 cm
- altura máxima: 190cm
- dimensiones: 51 x 32 x 75 cm
- peso :64 kg



Gato de foso hasta 500 Kg
Código: ST8054

Accesorios para gato de foso



5⁹¹ €
sin IVA

para ST8054

Rueda para gato de foso
Código: ST1317



39⁰⁶ €
sin IVA

- capacidad: 600kg
- peso: 8kg

Soporte de caja de cambios ajustable 0.6T
Código: ST1381

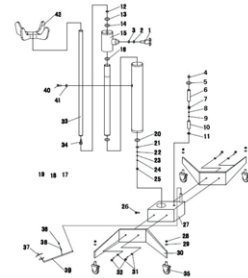

5⁴⁰ €
sin IVA

Juego de juntas para ST8054
Código: ST1389

Herramientas para frenos



11⁵¹ €
sin IVA

Probador de líquido de frenos SelTech
Código: ST1093



12⁸⁶ €
sin IVA

Reposicionador de pistones de freno 12 un.
Código: ST1001



19⁰⁷ €
sin IVA

Reposicionador de pistones de freno 22 un.
Código: ST1002

Herramientas para frenos

Purgador de freno neumático y juego de adaptadores

Código: ST8064



- El juego contiene:
- tubo en espiral con una longitud de 5 m y acoplador rápido
 - manómetro de control de presión de trabajo
 - kit con 13 adaptadores
 - recuperador de líquido de frenos
 - capacidad: 6 litros
 - peso: 5 kg
 - compatible con la mayoría de los vehículos

117¹⁶ €
sin IVA



12⁶⁶ €
sin IVA

Tapa universal para el purgado de frenos
Código: ST1091



5⁹¹ €
sin IVA

Tapa para el purgado de frenos E20
Código: ST1090



9³⁰ €
sin IVA

Recuperador de líquido de frenos 1 litro
Código: ST1385



15¹⁹ €
sin IVA

Diafragma para el purgado de frenos
Código: QS16811-1



49⁷³ €
sin IVA

- Capacidad: 2,5 litros
- Presión de trabajo: 0-5 bar

Sangrador de frenos manual por presión 2.51
Código: ST8063



17⁷² €
sin IVA

- Capacidad: 1 litro
- Presión de trabajo: 6.3 bar
- Tubo de silicona: 1 m

Pistola neumática para purgar los frenos
Código: ST1092



0⁶⁷ €
sin IVA

Adaptador
Código: QS70445-1



12⁸⁶ €
sin IVA

Abocardador de tubos de freno 9 pcs
Código: ST1016



1⁰⁴ €
sin IVA

Adaptador 4.75mm para abocardador de tubos
Código: ST1017



1⁰⁴ €
sin IVA

Adaptador 5mm para abocardador de tubos
Código: ST1018

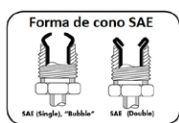

22⁰⁵ €
sin IVA



Abocardador para tubos de frenos 3/16 SAE (4,75mm)
Código: ST1153

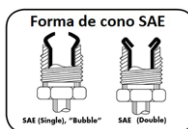

44⁹⁸ €
sin IVA

Abocardador para tubos de frenos 4,75mm DIN (3/16)
Código: ST1154

Dispositivo de geometría de rueda 3D+

Código: ST8110

PROFESIONAL

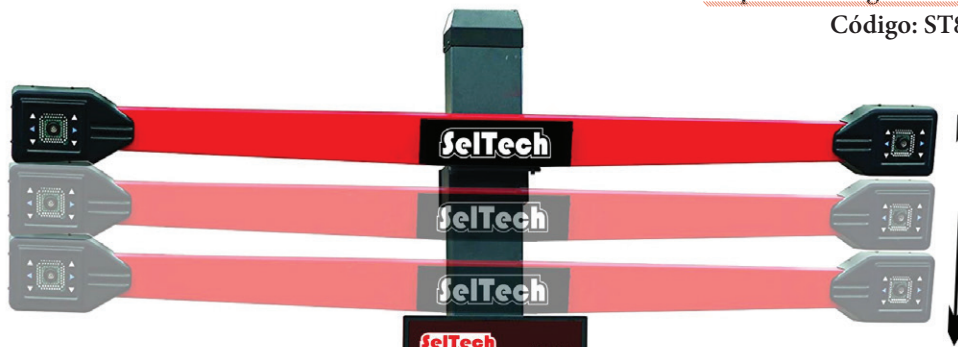

Tiene software en español.

Movimiento automático

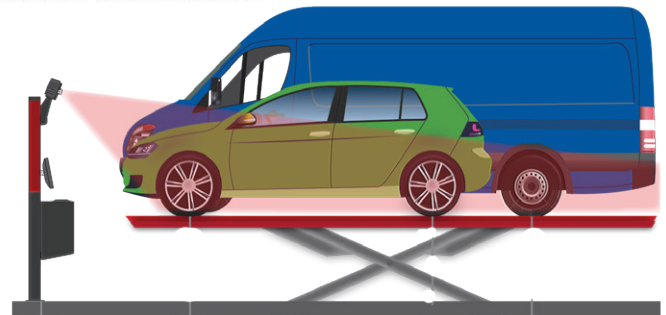

Se puede utilizar para coches y furgonetas.

7718²⁷ €
sin IVA



Accesorios incluidos:

Se puede utilizar con todo tipo de ascensores, pero también en el canal gracias al brazo automático.
Actualización de software gratuita

Elevador de coche 4 columnas 5t

Código: ST8109

Elevador con 4 columnas, carga máxima de 5 toneladas y elevador auxiliar de 2,5 toneladas. Debido a las plataformas muy largas, este elevador se recomienda para ajustar la geometría de las ruedas para automóviles, camionetas y vehículos todoterreno.



5053⁸² €
sin IVA

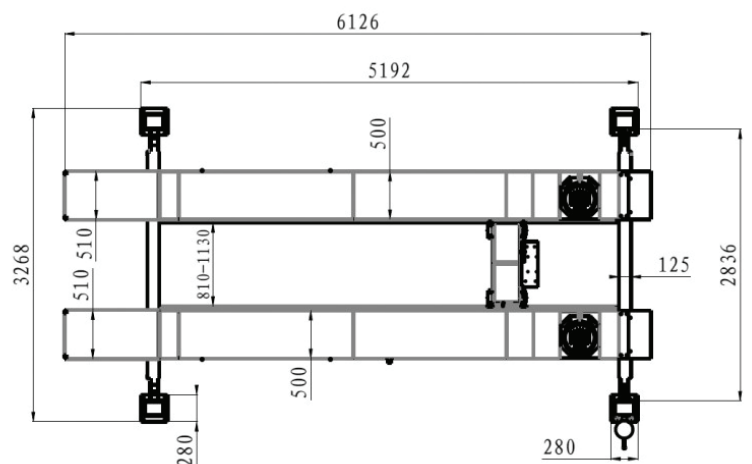

Herramientas de suspensión y dirección

Cilindro hidráulico para prensa de muelle

Código: ST8071

47⁸⁸ €
sin IVA



- fuerza de presión 1 tonelada
- rango de trabajo: 225 - 565 mm
- diámetro del muelle:
 - muelle pequeño 80-145 mm
 - muelle gran 100-205 mm
- peso: 32 kg

Compresor de muelles amortiguador hidráulico 1T

Código: ST8046

142⁴³ €
sin IVA



Compresor de muelles amortiguador hidráulico 1 ton

Código: ST8047

192¹⁷ €
sin IVA



- fuerza de presión: 1 tonelada
- 7 posiciones de fijación
- golpe del pistón: 340mm
- contiene 2 juegos de garras 102 - 130 mm y 110-175 mm
- altura mín./máx.: 115 - 570 mm
- diámetro máximo del muelle: 175mm
- peso: 38 kg
- sistema hidráulico accionado por pedal

Compresor de muelles suspensión Macpherson

Código: ST8002

119⁴⁵ €
sin IVA



- presión máxima: 1050 kg
- tamaño del husillo: M15 x 300 mm
- peso: 16 kg

Cilindro para arcos de prensa ST8002

Código: ST1089

45⁹⁴ €
sin IVA



Compresor de muelles suspensión 370mm

Código: ST1004

14⁰⁶ €
sin IVA



Extractor de rótulas axiales

Código: ST1027

32-42mm

12⁰⁵ €
sin IVA



Extractor de rótulas axiales

Código: ST1013

32-42mm

13³² €
sin IVA



Compresor de muelles de suspensión profesional

Código: ST8098

PROFESIONAL

608⁷⁶ €
sin IVA



- Accionamiento: pedal
- Capacidad: 1000 kg
- Altura máxima de la garra: 420 mm
- Diámetro del muelle: Ø102-165mm
- Presión máxima de trabajo: 116 psi (8 bar)

Extractor universal de rótulas 22 mm

Código: ST1032

dos posiciones de altura
30mm și 56mm

14⁵⁵ €
sin IVA



Juego para extraer e instalar silemblocks y rodamientos 27 pcs

Código: ST8001

140¹³ €
sin IVA

El kit contiene:

- 5 husillos con rodillo de presión
 - longitud: 350 mm
 - dimensiones: M10x1,5, M12x1,5, M14x1,5, M16x1,5, M18x1,5
- 22 adaptadores con mirilla
 - diámetro interior: 34 - 80 mm
 - diámetro exterior: 44 - 90 mm
- peso 18.5kg



Herramientas para aire acondicionado

Útil para obuses

Código: ST1203

1¹¹ €
sin IVA



Comprobador de presión para aire acondicionado

Código: ST1019

Equipamiento:

- dos manómetros con gancho y una escala para los factores: R22, R134, R12, los manómetros están protegidos en una caja de aluminio
- 3 mangueras de 150 mm de diferentes colores
- alta presión: 0 - 500 psi (0 ~ 35 kg / cm²)
- baja presión : 0 - 120 psi (1 ~ 8,5 kg / cm²)
- V bajo presión: 0 ~ 30 in / Hg (76 cm Hg)
- entregado en caja de almacenamiento
- válvula de cierre para alta y baja presión

57⁴⁸ €
sin IVA



Prensas para enderezar carrocerías

Gato carrocerero 10 toneladas

Código: ST8070

Componentes del kit: pistón cilíndrico, bomba con válvula de seguridad, manguera, varias extensiones, accesorios y caja de plástico para guardarlo.

- capacidad de la bomba y del cilindro: 10 ton
- longitud del pistón hidráulico: 470 mm
- carrera del pistón: 150 mm
- dimensiones: 830 x 445 x 195 mm
- peso: 28.5 kg

165⁴⁰€
sin IVA

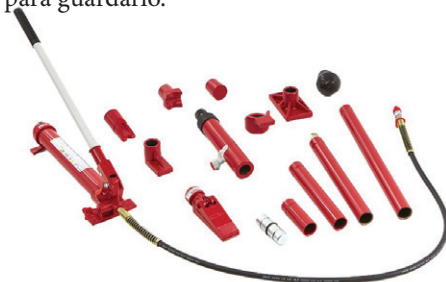

9⁶²€
sin IVA

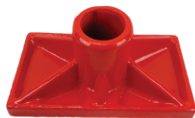

5⁰⁶€
sin IVA



5⁰⁶€
sin IVA



Adaptador nº 3 para prensa de carrocería
Código: ST1148

Adaptador nº 4 para prensa de carrocería
Código: ST1149

Adaptador nº 5 para prensa de carrocería
Código: ST1150



57⁸⁹€
sin IVA

11⁹⁸€
sin IVA



98⁷⁸€
sin IVA



97¹⁹€
sin IVA

Bomba hidráulica
10 toneladas
Código: ST8052

Kit de reparación
para ST8052
Código: ST1375

Bomba hidráulica con
manómetro 10 ton
Código: ST8083

Cilindro de encoger
10 toneladas
Código: ST8040

Brazo de tiro carrocerero 10T

Código: ST8033

1176⁶⁰€
sin IVA

- Brazo de tiro carrocerero
- capacidad: 10 toneladas
- peso: 204kg
- el brazo de tiro se puede montar en la parte delantera y trasera de la carrocería, así como en el lateral
- el brazo de tracción se inclina 100 grados a la izquierda o a la derecha
- el soporte funciona con una bomba manual hidráulica de 10 toneladas
- fabricado en acero de alta calidad

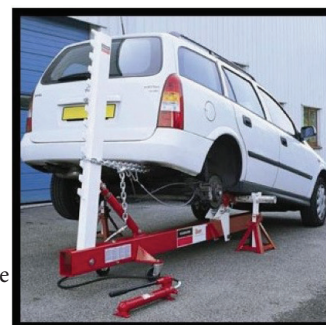

119⁹¹€
sin IVA



Cilindro hidráulico para soporte
de carrocería
Código: ST1215



24⁶⁷€
sin IVA

Abrazadera para elementos
de carrocería 5 ton
Código: HL4137



18⁸⁰€
sin IVA

Abrazadera para elementos
de carrocería de 3 toneladas
Código: HL4138



57⁸⁹€
sin IVA

Prensa enderezadora de alas
Código: ST8115

- La prensa se necesita para bajar el vehículo y cambiar la combinación rueda-neumático
- brazo telescópico de 180 grados, rodillo giratorio de presión
 - apto para el montaje en cubos de rueda con 4 y 5 pernos de rueda y tuercas/tornillos M12
 - se adapta a coches con diámetros entre : 95-120 mm
 - peso: 7.5 kg



Máquinas de soldadura por puntos

Máquina de soldadura por puntos para reparar carrocerías

Código de producto 220 V: HL9012
380 V: HL9013

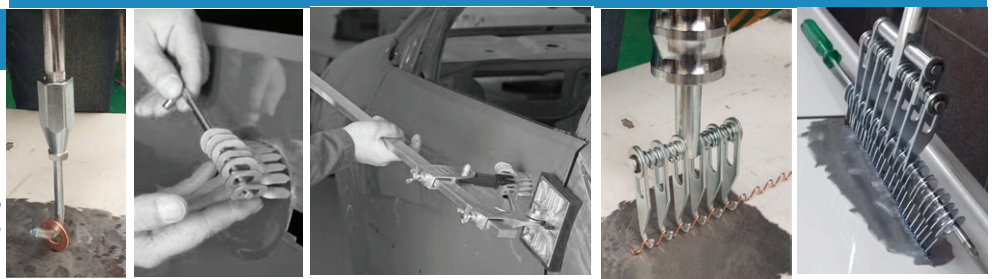

La máquina de soldadura por puntos contiene microprocesador interno, panel de control digital, ajuste automático de los parámetros de soldadura según la opción seleccionada.



CARACTERÍSTICAS:

- * Microprocesador: optimiza los parámetros de soldadura
- * Tiempo y potencia de soldadura ajustables
- * 7 tipos de soldadura automática
- * Protección contra el sobrecalentamiento

Panel de control:



Datos técnicos:

- * Alimentación (50/60 Hz) 220V / 380V
- * Fusible eléctrico: 20Amp
- * Tensión de salida en circuito abierto: 6,8V
- * Corriente de salida máxima: 4200 Amp
- * Corriente de salida nominal: 3000 Amp
- * Dimensiones: 35 x 23 x 21cm
- * Peso : 26 kg

396¹³ €
sin IVA

Accesorios incluidos:

- * Martillo de inercia para tirar de chapa (HL4058)



- * Abrazadera para extractor de mesa (HL4074)



- * Pistola automática para la máquina de soldadura por puntos (HL4075)



- * Kit con accesorios y consumibles:

- * Juego de 10 estrellas de soldadura
- * Electrodo para soldar arandelas
- * Juego de 50 arandelas redondas
- * Electrodo para alambre corrugado de soldadura
- * Juego de 20 alambres corrugados
- * Soporte para electrodos de carbono *
- Juego de 2 electrodos de carbono

Máquina de tracción de chapa de aluminio 7500A-S

Código de producto: HL9023

Sistem inteligent de reparare pentru caroserie din tablă de aluminiu



1264⁰¹ €
sin IVA

Datos técnicos:

- * Alimentación (50/60 Hz) 220V
- * Tensión de salida: 50-200V
- * Corriente máxima de salida: 7500 Amp
- * Diámetro del tornillo roscado: 4-6 mm
- * Capacidad: 990004f
- * Cable: 3m
- * Dimensiones: 51x 34 x 32cm * Peso : 27 kg



Máquina de soldadura de ALUMINIO con energía almacenada en un depósito de condensadores de los pernos que se sueldan. La máquina ha sido construida para soldar pernos roscados ferrosos y no ferrosos en superficies no tratadas o no oxidadas de acero, acero inoxidable, latón y especialmente ALUMINIO, especialmente en talleres de automoción y áreas de trabajo similares..

Contenido del paquete: prensa de chapa, electrodo M4, juego de 100 tornillos de aluminio M4, juego de 100 tornillos de acero M4, juego de 10 anillos de tracción M4, electrodo M5, juego de 100 tornillos de aluminio M5, juego de 100 tornillos de acero M5, juego de 10 anillos de tracción M5, electrodo M6, juego de 100 tornillos de aluminio M6, juego de 100 tornillos de acero M6, juego de 10 anillos de tracción M6, juego de 2 varillas de 20 y 30 cm.

Máquinas de soldadura por puntos

Paquete de máquinas monofásicas

Código: Pachat32

Extractor de chapa por puntos con microprocesador interno, panel de control digital, ajuste automático de los parámetros de soldadura según la opción seleccionada.

CARACTERÍSTICAS:

- * Microprocesador: optimiza los parámetros de soldadura
- * Tiempo y potencia de soldadura ajustables
- * 7 tipos de soldadura automática
- * Protección contra el sobrecalentamiento

Paquete de máquinas trifásicas

Código: Pachat33

Datos técnicos del aparato:

- * Alimentación (50/60 Hz) 220V
- * Potencia del fusible eléctrico: 20 Amp
- * Tensión de salida en circuito abierto: 6,8V
- * Corriente de salida máxima: 4200 Amp
- * Corriente de salida nominal: 3000 Amp
- * Dimensiones: 35 x 23 x 21cm
- * Peso : 26 kg



643²⁶ €
sin IVA



Ver el video aquí:



El paquete contiene:

- * Soldador por puntos Spot Welder 4200 (HL9012 - monofásico / HL9013 - trifásico)
- * Pistola automática para el soldador por puntos
- * Martillo inercial para el soldador por puntos
- * Kit con accesorios y consumibles: juego de 10 estrellas de soldadura, electrodo para arandelas de soldadura, juego de 50 arandelas redondas, electrodo para alambre prensado de soldadura, juego de 20 alambres prensados, soporte para electrodos de carbono, juego de 2 electrodos de carbono, abrazadera para mesa.
- * Carro para el soldador por puntos (HL9014)
- * Prensa para el soldador por puntos (HL9021)
- * Martillo de inercia para el soldador por puntos (HL4057)
- * Dispositivo de extracción con 6 ganchos (HL4078)
- * Juego de 2 varillas para el soldador por puntos (HL4127)

Oferta de paquetes de soldador por puntos y carro

Máquina monofásica

Código: Pachat29

Máquina trifásica

Código: Pachat30

El paquete contiene:

- * Soldador por puntos Spot Welder 4200 (HL9012 - monofásico / HL9013 - trifásico)
- * Pistola automática para el soldador por puntos
- * Martillo de inercia para el soldador por puntos
- * Carro para el soldador por puntos (HL9014)
- * Kit con accesorios y consumibles: juego de 10 estrellas de soldadura, arandelas para electrodos de soldadura, juego de 50 arandelas redondas, electrodo de soldadura alambre corrugado, juego de 20 alambres corrugados, soporte para electrodos de carbono, juego de 2 electrodos de carbono, abrazadera para mesa.

476⁵³ €
sin IVA



Máquinas de soldadura por puntos

Cărucioare pentru aparate de tras tablă

80⁴⁰€
sin IVA



Carro para máquina de soldadura por puntos
Código: HL9014

140⁰⁶€
sin IVA



Carro XXL para máquina de soldadura por puntos
Código: HL9019

57⁴³€
sin IVA



Carro para máquinas de soldar
Código: HL4001

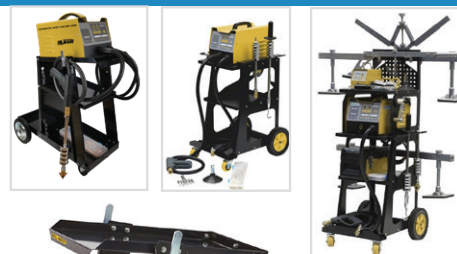

Accesorios para máquina de soldadura por puntos HL9023

87²⁹€
sin IVA



Prensa para máquina de soldadura por puntos
Código: HL4126



Utilizar junto con HL4078.
Prensa para máquina de soldadura por puntos
Código: HL9021



10⁹⁷€
sin IVA

Para la prensa : HL9021

Dispositivo de tracción con 6 ganchos
Código: HL4078



5¹⁷€
sin IVA

Longitud: 20 cm, 30 cm.

Juego de 2 varillas para los ganchos
Código: HL4127



137⁸³€
sin IVA

Pistola para la máquina de soldadura por puntos
Código: HL4128

3⁸⁸€
sin IVA



Electrodo para pernos roscados M4
Código: HL4129



8⁰³€
sin IVA

Juego de 100 pernos roscados de aluminio M4
Código: HL4081



16²¹€
sin IVA

Juego de 10 anillos de tracción M4
Código: HL4130

3⁸⁸€
sin IVA



Electrodo extractor pernos M5
Código: HL4123



8⁰³€
sin IVA

Juego de 100 pernos roscados de aluminio M5
Código: HL4131



16²¹€
sin IVA

Juego de 10 anillos de tracción M5
Código: HL4125

3⁸⁸€
sin IVA



Electrod pentru bolțuri filetate M6
Código: HL4132



8⁰³€
sin IVA

Juego de 100 pernos roscados de aluminio M6
Código: HL4083



16²¹€
sin IVA

Juego de 10 anillos de tracción M6
Código: HL4133

Máquinas de soldadura por puntos



Accesorios de soldadura por puntos
HL 9012 / HL9013



283⁷⁰€
sin IVA

No incluye las garras.

Presna con brazos para tracción de chapa
Código: HL9022

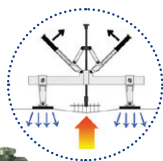

130⁹⁴€
sin IVA

Presna de soldadura por puntos
Código: HL9021



86³⁷€
sin IVA

Palanca para tirar de chapa
Código: HL9020



10⁹⁷€
sin IVA

Dispositivo de tracción con 6 ganchos
Código: HL4078

compatible con HL9020,
HL9021, HL9022



15¹⁹€
sin IVA

Dispositivo de tracción con 8 ganchos
Código: HL4077

compatible con HL9020,
HL9021, HL9022



19⁶⁴€
sin IVA

Martillo de inercia para la tracción de chapa
Código: HL4057

compatible con HL4059,
HL4071, HL4060



10⁹⁷€
sin IVA

Ganchos para martillo de inercia para la tracción de chapa
Código: HL4059

compatible con
HL4057, HL4058



5⁴⁰€
sin IVA

Gancho para martillo de inercia
Código: HL4071

compatible con
HL4057, HL4058



13⁰⁹€
sin IVA

Adaptor de goma para martillo de inercia
Código: HL4060

compatible con HL9020
HL4057, HL4058



68⁹²€
sin IVA

Pistola automática para máquina de soldadura por puntos

Código: HL4075

compatible con HL9012, HL9013
QD-90F-220, QD-90F-380



12⁹⁶€
sin IVA

Estuche para martillo de inercia para la tracción de chapa

Código: HL4073

compatible con HL4075



17⁴⁶€
sin IVA

Mandril para martillo de inercia para la tracción de chapa

Código: HL4072

compatible con HL4075



21⁸²€
sin IVA

Martillo de inercia para la tracción de chapa
Código: HL4058

compatible con HL9012, HL9013
QD-90F-220, QD-90F-380



6⁴⁸€
sin IVA

Mandril para arandelas triangulares
Código: HL4070

compatible con HL4058



3³⁷€
sin IVA

Juego de 20 arandelas triangulares
Código: HL4061

compatible con HL4058

Máquinas de soldadura por puntos

Accesorios de soldadura por puntos
HL 9012 / HL9013



648€
sin IVA



5398€
sin IVA



482€
sin IVA

Abrazadera para masa de la máquina

Código: HL4074

compatible con HL9012, HL9013
QD-90F-220, QD-90F-380

Abrazadera magnética para la masa

Código: HL4076

compatible con HL9012, HL9013
QD-90F-220, QD-90F-380

Electrodo para soldar arandelas

Código: HL4064

compatible con HL9012, HL9013
QD-90F-220, QD-90F-380



873€
sin IVA



1181€
sin IVA



216€
sin IVA

Juego de 100 arandelas ovaladas para soldar

Código: HL4079

compatible con HL4064

Juego de 100 arandelas retorcidas para soldar

Código: HL4121

compatible con HL4064

Juego de 50 arandelas redondas para extractor de chapa

Código: HL4069

compatible con HL4064



405€
sin IVA



422€
sin IVA

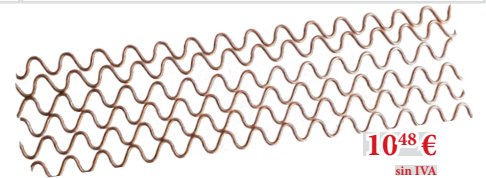

1048€
sin IVA

Electrodo para alambre ondulado

Código: HL4066

Electrodo para alambre ondulado y soldadura por puntos

Código: HL4068

Juego de 50 alambres ondulados extractor de chapa

Código: HL4063



388€
sin IVA

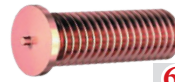

671€
sin IVA



1621€
sin IVA

Electrodo para pernos roscados M4

Código: HL4129

Juego de 100 pernos roscados de acero M4

Código: HL4122

Juego de 10 anillos de tracción M4

Código: HL4130



388€
sin IVA



671€
sin IVA



1621€
sin IVA

Electrodo para pernos roscados M5

Código: HL4123

Juego de 100 pernos roscados de acero M5

Código: HL4124

Juego de 10 anillos de tracción M5

Código: HL4125



388€
sin IVA

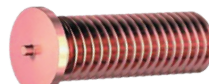

671€
sin IVA



1621€
sin IVA

Electrodo para pernos roscados M6

Código: HL4132

Juego de 100 pernos roscados de acero M6

Código: HL4086

Juego de 10 anillos de tracción M6

Código: HL4133



482€
sin IVA



138€
sin IVA



405€
sin IVA



655€
sin IVA

Portaelectrodos de carbón para calentar chapa

Código: HL4065

Juego de 2 electrodos de carbón para calentar chapa

Código: HL4062

Electrodo de soldadura por puntos

Código: HL4067

Electrodo para alisar pequeñas protuberancias

Código: HL4056

Máquinas de soldar



Máquina para soldar MMA profesional 180 Amp
Código: HL9002

113⁹⁰€
sin IVA

Datos técnicos:

- * alimentación: 230V / monofásica
- * frecuencia: 50/60 Hz
- * corriente de soldadura: 10 - 180 A
- * tensión abierta: 60 V
- * ciclo de trabajo: 60%
- * clase de protección: IP21
- * tipo de electrodos admitidos: rutilos, alcalinos
- * diámetro máximo del electrodo: 4 mm
- * refrigeración: ventilador
- * clase de aislamiento: F
- * peso: 4.2 kg



Máquina para soldar MMA industrial 220 Amp
Código: HL9003

156⁹⁵€
sin IVA

Datos técnicos:

- * Alimentación: 230V / monofásica
- * Frecuencia: 50/60 Hz
- * Corriente de soldadura: 20 - 220mp
- * Diámetro del electrodo: 1,6-5mm
- * Ciclo de trabajo: 80%
- * Clase de protección: IP21S
- * Tipo de electrodos admitidos: rutilos, alcalinos
- * Refrigeración: ventilador
- * Clase de aislamiento: F
- * Peso: 5.8 kg



Máquina para soldar MIG/MMA 200 Amp
Código: HL9001

Máquina para soldar MIG/MAG 200A de hilo continuo con gas o sin gas y MMA con electrodos, utilizada en talleres o trabajos industriales con un ajuste suave de la tensión de soldadura en el rango 20-200Amp.

282⁷³€
sin IVA

Datos técnicos:

- * Alimentación: 230V
- * Potencia nominal: 7,0 KVA
- * Método de soldadura: MIG / MMA
- * Tensión de soldadura MIG: 16,5 - 22,7 V
- * Tensión de soldadura MMA: 20,8 - 26 V
- * Corriente de soldadura: 20A - 200A
- * Ciclo de trabajo nominal: 60% - 175A;
- * Diámetro del alambre: 0,8 mm - 1 mm
- * Capacidad del rollo de alambre: 1 - 5 kg
- * Diámetro del rollo de alambre: 100 - 200 mm
- * Electrodo: 1,6 - 4 mm
- * Peso: 15 kg

El paquete contiene: máquina de soldar, pistola de soldadura de hilo MIG, cable con alicates para soldar con electrodos MMA, cable con abrazadera de masa para soldar, máscara de soldadura, cepillo de limpieza.

Código: Pachet45

546²⁶ €
sin IVA

Máquina para soldar MIG/MAG 200A de hilo continuo con gas o sin gas y MMA con electrodos, utilizada en hojalatería, talleres o trabajos industriales con un ajuste suave de la tensión de soldadura en el rango 20-200Amp.

Especificaciones técnicas de la máquina de soldar:

- * alimentación: 230V
- * potencia nominal: 7,0 KVA
- * método de soldadura: MIG / MMA
- * tensión de soldadura MIG: 16,5 - 22,7 V
- * tensión de soldadura MMA: 20,8 - 26 V
- * corriente de soldadura: 20A - 200A
- * ciclo de trabajo nominal: 60% - 175A;
- * diámetro del alambre: 0,8 mm - 1 mm
- * capacidad del rollo de alambre: 1 - 5 kg
- * diámetro del rollo de alambre: 100 - 200 mm
- * electrodos: 1,6 - 4 mm
- * peso: 15 kg

El paquete incluye:

- * Máquina de soldar MIG/MMA de 200 amperios
- * Pistola de soldadura de hilo MIG
- * Cable con alicante de soldadura de electrodos MMA
- * Cable con abrazadera de masa
- * Máscara de soldadura
- * Cepillo de limpieza
- * Carro de la máquina de soldadura (HL4001)
- * Botella de corgon de 10 litros (TG-BUT10COR)
- * Regulador de presión con 2 manómetros (HL4050)
- * manguera de goma para gas de 6x12 mm (PN-6x12) de 1 metro de longitud



Máquinas de soldar

Piezas de recambio para máquinas de soldar Hilmann y Select Auto

Producto	Código	Precio	Producto	Código	Precio
 Placa electrónica para máquina de soldar A n°4 MIG 200	HL4002	7 ⁰⁹ €	 Transformador principal n°15 para MIG 200	HL4009	21 ⁰⁹ €
 Placa electrónica para máquina de soldar B n°5 MIG 200	HL4003	28 ³⁵ €	 Diodo n°16 para MIG 200	HL4010	1 ⁶⁹ €
 Placa electrónica para máquina de soldar C n°6 MIG 20	HL4004	83 ⁸⁶ €	 Ventilador n°23 para MIG 200	HL4011	5 ⁰⁶ €
 Transformador A n°7 para MIG 200	HL4005	6 ⁴¹ €	 Electroválvula de gas n°24 para MIG 200	HL4012	11 ⁸¹ €
 Transformador B n°8 para MIG 200	HL4006	2 ⁷⁰ €	 Grupo de accionamiento de alambre n°25 para MIG 200	HL4013	40 ²⁹ €
 Relé n°9 para MIG 200	HL4007	2 ⁷⁰ €	 Euroconector de panel para MIG 200	HL4014	20 ⁸⁸ €
 Transistor IGBT 60T65PES	HL4008	4 ²² €	 Cierre de puerta MIG 200	HL4110	2 ⁵⁴ €
<p>Piezas de recambio para máquinas de soldar</p>  <p>41⁴⁰ € sin IVA</p>			 Pantalla LED para MIG 200	HL4111	5 ⁹⁰ €
			 Condensador	HL4017	8 ⁴³ €



Diámetro interior: 10 mm
Diámetro exterior: 30 mm
Compatible con HL9001 y SI-MIG200.

8⁸² €
sin IVA

Pistola Mig-Mag 180Amp con euroconector, 3m

Código: C-54063

Rollo de alambre para soldar 08-1,0 mm

Código: SI-0801

Enchufe DX 25
400 amperios

11⁴⁹ €
sin IVA



Cable con alicates para soldar

Código: SI-MMA400

10⁶³ €
sin IVA



Cable para masa de la soldadura

Código: SI-MMA500

Enchufe DX 25
500 amperios



2⁷³ €
sin IVA

Alicates para electrodos de soldadura 400 AMP

Código: SI-400P



2³⁰ €
sin IVA

Alicates para masa de soldar 500 AMP

Código: SI-500M

Diámetro de la clavija de conexión del dispositivo: 8,7 mm
Diámetro de la clavija de conexión del cable: 8 mm



2⁷³ €
sin IVA

Enchufe de cable de soldadura DX25

Código: SI-DX25M

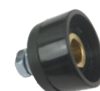

Diámetro: 9,2 mm

2⁷³ €
sin IVA

Enchufe de cable de soldadura DX25

Código: SI-DX25F

Máquinas de soldar



Carro para máquinas de soldar
Código: HL4001



57⁴³ €
sin IVA

Accesorios para máquinas de soldar



24⁷⁴ €
sin IVA

Máscara de soldadura automática DIN 9 a 13
Código: ST1114

Protección para la parte trasera de la máquina de soldar para ST1114
Código: ST1116

1¹⁵ €
sin IVA

Protección frontal de la máscara de soldadura para ST1114
Código: ST1115

1¹⁵ €
sin IVA



Botella de 10 litros de corgon

10 litros

Código: TG-BUT10COR

177¹² €
sin IVA

Botella de 20 litros de corgon

20 litros

Código: TG-BUT20COR

263¹⁶ €
sin IVA



27⁵⁷ €
sin IVA

Corgon + Argón

Regulador de presión para máquinas de soldar
Código: HL4050



1⁴² €
sin IVA

Manguera de goma para gas 6x12mm
Código: PN-6x12

Alambre de acero para soldar de 0,8 mm, 5 kg

Código: HL4113

Alambre de acero para soldar de 0,8 mm, con un peso de 5 kg
Amperaje de trabajo: 60 - 200 Amp
Protección de gas (Argón / CO₂) - (CO₂)
Adecuado para unir aceros al carbono no aleados.
Se utiliza para estructuras metálicas, reparación de carrocerías, tanques, etc.
Diámetro del rollo de alambre de soldadura: 0,8 mm:
Carrete: 200mm
Peso: 5,4 kilogramos



16⁸⁷ €
sin IVA



Máquinas de soldar



471€
sin IVA



320€
sin IVA



2974€
sin IVA



Pasta de protección para soldadura 330ml
Código: Y-ANTYSZAW PASTA

Spray antiadhesivo sin silicona para soldadura 400 ml
Código: Y-ANTYSZAW SPRAY

Delantal de soldadura
Código: HM-9161



220€
sin IVA



093€
sin IVA



259€
sin IVA

Juego de 5 boquillas de contacto de alambre de 0.8 mm
Código: C-010449

Juego de 5 boquillas de contacto de alambre de 1.0 mm
Código: C-010255

Juego de 2 boquillas de gas cónicas de 12 mm, diámetro interior 12 mm
Código: C-010252



070€
sin IVA



116€
sin IVA



660€
sin IVA

Muelle de soporte de la boquilla de gas para las pistolas de soldadura Mig Mag-
Código: C-54014

Punta de pistola de soldadura Mig Mag con euroconector
Código: C-54040

Punta de pistola de soldadura Mig Mag, hilo M10
Código: C-54024

Diseñado para acercar / pegar temporal los metales en los siguientes ángulos: 45°, 90° y 135°, durante la soldadura, la perforación, la pintura, actividades que requieren el uso de ambas manos.



Juego de 4 mini soportes magnéticos para soldar

Código: HL4032



max
4kg



505€
sin IVA

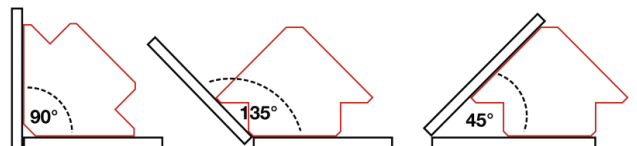

- útil para alinear y soldar chapas
- ángulos de trabajo: 45°, 90°, 135°
- dimensiones: aprox. 72 x 43 x 11 mm
- fuerza de sujeción: 4 kg

Soporte magnético para soldar 12kg

Código: HL4033

max
12kg



212€
sin IVA



Soporte magnético para soldar 23kg

Código: HL4034

max
23kg



341€
sin IVA



Soporte magnético para soldar 34kg

Código: HL4035

max
34kg



530€
sin IVA



- ángulos de trabajo: 45°, 90°, 135°
- capacidad de 12 kg
- 8 zonas magnéticas diferentes

- ángulos de trabajo: 45°, 90°, 135°
- capacidad de 23 kg
- 8 zonas magnéticas diferentes

- ángulos de trabajo: 45°, 90°, 135°
- capacidad de 34 kg
- 8 zonas magnéticas diferentes



Calentador por inducción para carrocerías

Código: HL9007



El calentador por inducción para carrocerías está diseñado para los talleres de reparación de automóviles. Se recomienda para reparar daños por granizo o pequeñas golpes sin abolladura. Permite un calentamiento rápido y eficiente de piezas metálicas y carrocería. El aparato tiene ajuste de intensidad y tiempo de trabajo, además tiene aviso sonoro durante el proceso de calentamiento. Es una excelente ayuda en la reparación de carrocerías dañadas, la sustitución de parabrisas y otras aplicaciones.

Datos técnicos:

- *Alimentación: 230V ~ (50-60Hz)
- *Potencia: 1,5 kW
- *Amperaje máximo: 8 Amperios
- *Clasificación de protección IP20
- *Corriente de salida: 40-100 kHz
- *Dimensiones: 230x105x100 mm
- *Peso: 1,6 kg

549⁸⁴€
sin IVA

Cabezal de inducción para parabrisas y embellecedores de coche

Código: DA-08-103-01



221⁰⁰€
sin IVA

Este cabezal de inducción se utiliza para quitar parabrisas adheridos con silicona.

El kit contiene:

- *Calentador por inducción
- *1 cabezal de inducción para la carrocería
- *Cable de inducción de 1,3 m de longitud

Juego de herramientas para enderezar golpes de hielo, granizo, piedras

Código: HL9004

El kit se puede utilizar para las alas, el techo, el capó, el maletero, las puertas, etc.

El kit contiene:

- Placa reflectante: proporciona una visión tanto de las abolladuras como de los puntos altos al desviar sus líneas reflejadas.
- Barra de la puerta (en forma de U con asa de espuma)
- Barra recta con gancho (90cm): para alcanzar la zona afectada
- Barra recta con gancho (60cm)
- Cabezal de rodillo magnética 19mm
- Cabezal de rodillo magnética 15mm
- Extensión de gancho de 25mm
- Extensión de gancho de 50mm
- Bolas de seguimiento (10)
- Gancho en "S"
- Junta tórica
- Panel de acceso a la ventana
- Taco de plástico
- Martillo
- Taza de sujeción magnética
- Bolsa de herramientas de tela

352⁵⁰€
sin IVA

Este nuevo kit con tecnología de rodillos magnéticos incluye todo lo necesario para enderezar la carrocería con facilidad. El enderezamiento de carrocerías suele ser realizado por un técnico con conocimientos de enderezamiento de carrocerías, lo más difícil es conseguir que la punta de la herramienta se sitúe exactamente en la parte doblada, a menudo muy pequeña. Esto puede requerir muchos intentos para lograr el resultado deseado. Pero el sistema de rodillos magnéticos puede ayudar con esta tarea, proporcionando una visión instantánea en la posición de la punta del instrumento desde detrás del panel. Los dos rodillos suministrados en el kit están fuertemente magnetizados, una vez que el gancho o la barra de la puerta están colocados correctamente, coloque una bola de seguimiento en la zona doblada - la punta magnética la mantendrá en su lugar. Una vez colocada, deslice la punta alrededor de la doblada para tener una idea de la posición de la herramienta y del tamaño de la reparación. La bola de seguimiento sigue los movimientos del rodillo magnético detrás del panel, mostrando al operario dónde se encuentra exactamente la punta del instrumento.



Kit profesional de reparación de abolladuras

Código: ST1005

Kit diseñado para reparar las abolladuras causadas por las piedras, el granizo sin tener que volver a pintar la superficie.

Ventajas de utilizar el kit:

- no es necesario pintar ni lechada
- no hay diferencias de color - reduce el tiempo y los costes

El kit incluye 51 piezas:

- 1 proyector de líneas paralelas
- 2 prensas para enderezar los golpes
- 1 martillo de impacto para enderezar los golpes
- 1 extractor manual para enderezar los golpes
- ventosas para las 2 prensas
- 1 martillo con punta metálica redonda y cabezal intercambiable
- 1 destornillador metálico con cabezal intercambiable
- 7 cabezales intercambiables para el destornillador
- 2 destornilladores de plástico
- 1 martillo con cabezales redondas, uno de goma y el otro de plástico
- 1 bomba de cojín de goma
- 1 botella de spray vacía
- 8 barras de silicona
- 1 pistola de fusión de barras de silicona
- 1 rascador de plástico.

Los productos se entregan en un maletín para su transporte y almacenamiento.

135⁵³ €
sin IVA



Accesorios y piezas de recambio para el kit ST1005

Proyector de líneas paralelas con LEDs SMD

Código: ST1033

- placa de color amarillo
- alimentación: 12V mediante cable USB y transformador de 220V (5V)
- dimensiones del panel: 320x150mm
- longitud del soporte abatible: 330 mm
- diámetro de la ventosa: 65 mm
- longitud del cable: 2,9 m

39⁵⁶ €
sin IVA

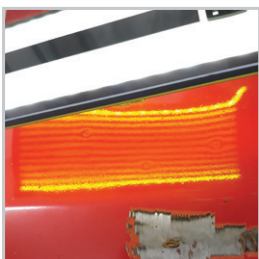

Juego de 19 ventosas para reparar abolladuras en la carrocería

Código: ST1035

- 6 ventosas redondas de color rosa: 15.5mm, 20mm, 25mm, 31.5mm, 35.5mm, 40.5mm
- 4 ventosas redondas de color amarillo: 15.5mm, 20.5mm, 26mm, 31 mm
- 1 ventosa rectangular de color rosa: 32x16.5mm
- 3 ventosas ovaladas de color rosa: 33x22.5mm
- 2 ventosas de 40x27.5mm
- 3 ventosas redondas de color azul: 15.5mm, 20.5mm, 25.5mm
- 2 ventosas ovaladas de color azul: 29,5x20mm, 39.5x24.5mm

12⁰⁵ €
sin IVA



Barras de silicona para ventosas carrocería

D: 11.2 mm, L: 200, 10 piezas

Código: HM-8233



4⁵⁰ €
sin IVA

Juego de varillas de soldadura Ultra Power

D:11mm, L:250 G: 500g

Código: SL-006761



6⁰⁰ €
sin IVA



Lámparas de secado por infrarrojo

Lámpara de mano por infrarrojo

Código: HL9015



La lámpara de mano por infrarrojo es una opción económica para secar piezas pequeñas o paneles sin necesidad de una cabina de pintura/secado.

Datos técnicos:

- * tamaño de la lámpara: 40x20cm
- * potencia: 1x1000W (1000W)
- * corriente de trabajo: 5-10A
- * alimentación 220V (50/60 Hz)
- * rango de temperatura: 40° C - 80° C
- * peso: 2 kg

82⁵⁸ €
sin IVA



19⁸¹ €
sin IVA

Tubo infrarrojo 1000w para HL9015

Código: HL4053



Shortwave infrared tube



Medium coating

Sheet metal

Topcoat Primer

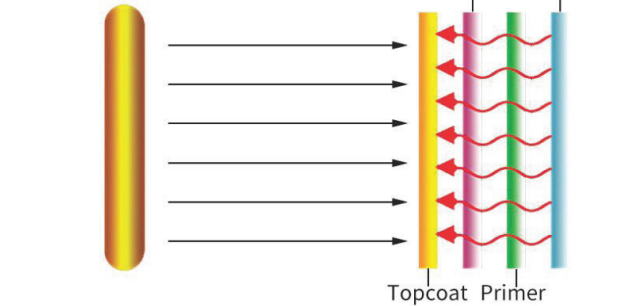

Lámpara de secado por infrarrojo

Código: HL9017



287¹⁵ €
sin IVA

- * para secar pintura y masilla
- * control digital

Datos técnicos:

- * tamaño de la lámpara: 55x20cm
- * potencia: 2x1000W (2000W)
- * alimentación: 220V
- * altura del soporte: 164cm
- * anchura del soporte: 60 cm
- * peso: 21.50kg
- * el soporte tiene 4 ruedas giratorias a 360 grados, 2 de las cuales tienen sistema de freno

Tubo infrarrojo 1000w para HL9017

Código: HL4054



24⁷⁶ €
sin IVA

Panel de control:



Máquinas para soldar plástico

Máquina de reparación de plástico grapador en caliente

Código: HL4055



La máquina está especialmente diseñada para reparar cualquier tipo de plástico. Perfecto para reparar las piezas de plástico de las carrocerías de los coches.

La máquina tiene 2 funciones:

1. Reforzar la parte agrietada a mediante abrazaderas de acero.
2. Suelda, pega y añade material plástico mediante el cabezal de encolado.

137⁸³ €
sin IVA

Ver el video
aquí:



Datos técnicos:

- * Alimentación (50/60 Hz): 220V
- * Potencia de los fusibles eléctricos: 0,08-0,2 Amp
- * Corriente nominal de salida: 14-20 Amp
- * Tensión de salida: 0,8 - 1,2 V
- * Diámetro de las abrazadores: 0,6 - 0,8 mm
- * Pistola de soldar con iluminación led
- * Dimensiones: 31x11x10 cm
- * Peso: 4,5 kg

Accesorios incluidos:

- * 600 abrazaderas de acero inoxidable: 300 abrazaderas de 0,6 mm y 300 abrazaderas de 0,8 mm
 - * cabezal de soldadura de plástico (código: HL4106)
 - * alicates para cortar las puntas de las abrazaderas
- Se suministra en un estuche metálico para su almacenamiento



Accesorios para soldar y reparar plásticos

67 ⁵ € sin IVA	67 ⁵ € sin IVA	67 ⁵ € sin IVA	67 ⁵ € sin IVA	67 ⁵ € sin IVA	67 ⁵ € sin IVA
Grapas en U	Grapas en U	Grapas en W	Grapas en W	Grapas exteriores en V	Grapas interiores en V
0.6 mm - 100 piezas	0.8 mm - 100 piezas	0.6 mm - 100 piezas	0.8 mm - 100 piezas	0.8 mm - 100 piezas	0.8 mm - 100 piezas
Código: HL4100	Código: HL4101	Código: HL4102	Código: HL4103	Código: HL4105	Código: HL4104
65 ⁸ € sin IVA	65 ⁸ € sin IVA	70 ⁹ € sin IVA	9 ⁹⁶ € sin IVA	10 ³⁴ € sin IVA	
Grapas de esquina exterior	Grapas de esquina interior 0.8	Grapas XXL	Grapas en W - XXL	Cabezal para soldar plástico	
0.8 mm - 100 piezas	mm - 100 piezas	100 piezas	100 piezas	1 pieza	
Código: HL4099	Código: HL4098	Código: HL4096	Código: HL4097	Código: HL4106	
4 ⁵⁸ € sin IVA	4 ¹⁰ € sin IVA	4 ⁵⁸ € sin IVA	7 ²⁶ € sin IVA	28 ²⁸ € sin IVA	
Varillas de soldadura de HDPE - ~37 piezas	Varillas para soldar de PVC - ~ 24 piezas	Barras de soldadura de PP - ~37pcs	Varillas de soldadura de ABS - ~37 piezas	Varillas de soldadura multitemp ex - 22 cm para todo tipo de plásticos - 20 piezas	
Diámetro: 4 mm	Diámetro: 4 mm	Diámetro: 4 mm	Diámetro: 4 mm		
Longitud: 23 cm	Longitud: 23 cm	Longitud: 23 cm	Longitud: 23 cm		
Código: SL-071219	Código: SL-073114	Código: SL-073411	Código: SL-074210	Código: SL-076467	

El tipo de plástico se identifica con una marca en la pieza. Ejemplo: >PP<; >ABS<

Otras herramientas para chapa y pintura

Herramientas manuales para ruedas



4²² €
sin IVA

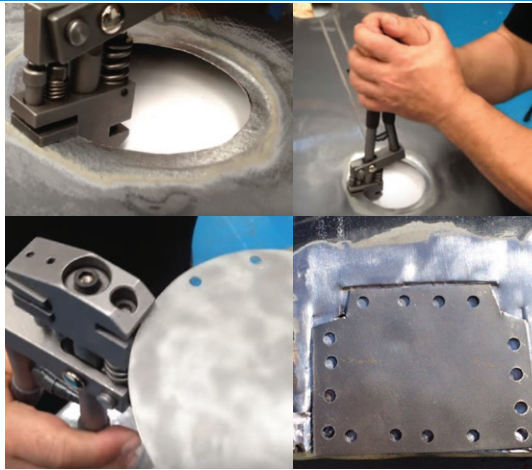

22⁹⁷ €
sin IVA

Destornillador de 5 mm para alicates de perforación ST1096
Código: ST1097

Alicates para doblar y perforar chapa
Código: ST1096

Herramientas para quitar tapicería



13⁵⁵ €
sin IVA



12⁶³ €
sin IVA



3²¹ €
sin IVA

Juego de palancas para tapicería 11pcs
Código: ST1022

Juego de palancas para tapicería 6pcs
Código: ST1029

Dispositivo para quitar clips de tapicería
Código: ST1105

Herramientas para cambiar parabrisas



24⁶⁰ €
sin IVA



4⁹⁰ €
sin IVA



6⁸⁵ €
sin IVA

Juego de herramientas para quitar parabrisas
Código: ST1009

Alambre para quitar parabrisas 22m
Código: ST1010

Extractor brazo limpia parabrisa
Código: ST1030

Amoladora neumática 4000 Rpm
Código: ST1202

Debido a que esta amoladora tiene una velocidad baja de sólo 4000 rpm, se recomienda su uso para limpiar las llantas de adhesive, para la vulcanización de los neumáticos y para eliminar las pegatinas con el disco de goma.

Presión de trabajo: 6 bar.
Velocidad en vacío: 4000 rpm.
Consumo de aire: 135 L/min.
Portabrocas: 1-10 mm.
Dimensiones: 230 x 63 mm.
Peso: 680 gramos.



Disco de goma | Ø 90 mm
Código: ST1200



5²⁴ €
sin IVA



29⁰² €
sin IVA

Se acopla a cualquier tipo de taladro neumático/biax
- ideal para quitar pegatinas y láminas de la pintura
- no raya ni daña la pintura del coche
- agarre de 6mm con 40mm de longitud
- diámetro del disco: 90mm
- grosor: 15mm
- velocidad máxima: 4000 Rpm

Lijadora eléctrica orbital con velocidad variable

- 5.0 mm: Código: HL4135
- 2.5 mm: Código: HL4136



192⁰⁰ €
sin IVA

Las lijadoras orbitales eléctricas HL4135 (5,0 mm) y HL4136 (2,5 mm) son únicas, ligeras y con un diseño compacto. Esta lijadora orbital está diseñada para reparaciones de la carceria del automovil, lijado de parachoques, restauración de faros, pero tambien se puede utilizar en otras industrias. La lijadora orbital utiliza un motor sin escobillas de 350W que mantiene una velocidad constante incluso bajo carga.

Amplio rango de velocidad variable 4000-10000rpm para un pulido de alta eficiencia. Disco de lijado con diametro de 150 mm con osilacion de 5 mm para el modelo HL4135, recomendado para pulir la masilla y 2.5 mm para el modelo HL4136, recomendado para el acabado final. Los valores de vibración más bajos y el diseño simétrico garantizan un agarre cómodo, lo que significa que puede lijar durante largos periodos sin fatigarse.



El eficiente sistema de recogida de polvo a través de la almohadilla permite recoger el polvo desde el punto de creación, lo que permite un entorno de trabajo más limpio.

Datos técnicos:

- Voltaje/Frecuencia: 230V/50Hz
- Potencia del motor: 350W
- Velocidad del motor: 4000-10000rpm
- Diámetro del disco de lijado: 150mm
- Excentricidad nominal: HL4135 - 5.0mm
HL4136 - 2.5mm

Código	Piezas de recambio	Precio
HL4139	Disco de lijado 150 mm	13 ¹⁴ €
HL4140	Rodamiento doble para excéntrico	14 ²⁷ €
HL4141	Rodamiento del rotor NSK-6000RZ	2 ⁴¹ €
HL4142	Rodamiento del rotor NSK-698V V	4 ²¹ €
HL4143	Regulador de velocidad	64 ⁸⁰ €
HL4144	Módulo electrónico para lijadora	25 ⁷⁴ €

Aspirador industrial con filtración de 3 etapas

Código: HL9026

Aspirador industrial profesional con depósito de 30 litros. El aspirador tiene una potencia de 1600W para un funcionamiento prolongado y una potencia de succión de 18 kPa. El aspirador está equipado con un enchufe electrico para trabajar en automatic con una pulidora.



240⁰⁰ €
sin IVA

Utiliza una tecnologia de filtracion en 3 etapas lo que le permite aspirar polbo muy fino sin danar el motor. Esta equipado con control de velocidad ajustable para adaptarse mejor al tipo de trabajo que esta haciendo. Puede funcionar en seco y en húmedo. Destinado a su uso en talleres para chapa y pintura, obras de construcción, talleres, carpinterías, etc.

Características:

- *Potencia: 1600W
- *Depósito: 30 L
- *Potencia de aspiración: 18 kPa
- *Sistema de filtración de 3 etapas
- *Control de velocidad
- *Uso en seco y en húmedo
- *Cable de 5 m
- *Saco de polvo reutilizable incluido



Accesorios incluidos:

- *Tubo de aspiracion
- *Manguera de aspiracion
- *Boquilla para el suelo
- *Boquilla fina
- *Boquilla redonda
- *Saco de polvo reutilizable



Código	Piezas de recambio	Precio
HL4145	Filtro plano para aspirador HL9026	9 ³⁸ €
HL4146	Motor del aspirador HL9026	37 ⁵¹ €
HL4147	Interruptor de arranque para HL9026	3 ⁰³ €
HL4148	Regulador de velocidad para HL9026	6 ⁰¹ €
HL4149	Módulo electrónico para HL9026	15 ⁰¹ €
HL4150	Saco de polvo reutilizable	5 ⁷⁴ €
HL4151	Manguera de aspiracion	6 ⁷⁵ €
HL4152	Kit de cierre de la tapa superior	2 ²⁵ €

Probadores para el sistema eléctrico

Comprobadores de instalaciones eléctricas y baterías de automóvil

Comprobador de circuitos eléctricos 6-42V

Código: ST1034

Este comprobador se utiliza tanto para la detección de continuidad como de cortocircuito. También se puede utilizar para detectar terminales en un conector ABS, ECU del motor, interruptores de luz, etc.

- para instalaciones eléctricas de: 6V, 12V, 24V, 42V
- alimentado por 2 baterías de 9V incluidas
- suministrado en estuche protector

26⁴²€
sin IVA



Osciloscopio portátil de 2 canales para coche Kit 1

Código: HK-2D82-KIT1

276⁰⁰€
sin IVA

Osciloscopio auto portátil con más de 80 tipos de pruebas automáticas preestablecidas. Cuenta con un código QR en la parte posterior del dispositivo para abrir archivos de ayuda en vídeo que le muestran cómo probar los vehículos.



El kit 1 contiene:

- 1x - Maletín de almacenamiento
- 1x - Cable de carga tipo C
- 1x - Cargador de baterías de 220V
- 1x - Juego de dos puntas de control rojas y negras
- 2x - Cables de diagnóstico
- 1x - Cables de diagnóstico del coche
- 1x - Pinza capacitiva para Diesel y gasolina
- 1x - Juego de 5 conectores de engaste
- 1x - Cable de extensión de la bobina a la bujía
- 1x - Atenuador de osciloscopio 20:1

Osciloscopio portátil de 2 canales para coche Kit 3

Código: HK-2D82-KIT3

500⁰⁰€
sin IVA

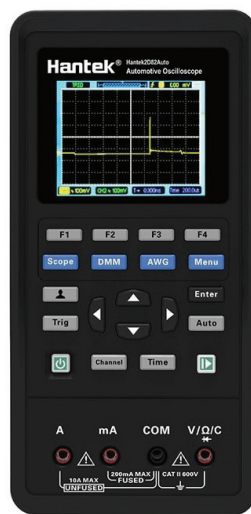

El kit 3 contiene:

- 1x - Estuche de almacenamiento
- 1x - Cable de carga tipo C
- 1x - Cargador de baterías de 220V
- 1x - Juego de dos puntas para el control rojo y negro
- 2x - Cables de diagnóstico
- 2x - Cables de diagnóstico del coche
- 2x - Pinza capacitiva para Diesel y gasolina
- 2x - Juego de 5 conectores de engaste
- 2x - Cable de extensión de la bobina a la bujía
- 2x - Atenuador de osciloscopio 20:1
- 2x - Juego de dos pinzas de cocodrilo rojas y negras
- 1x - Cable de interconexión para el circuito eléctrico
- 1x - Cable de interconexión de circuitos eléctricos de 2,8 mm
- 1x - Cable de interconexión de circuitos eléctricos de 2,3 mm
- 1x - Cable de interconexión para circuito eléctrico 1,5mm
- 1x - Cable de interconexión para circuito eléctrico 1mm
- 1x - Pinza amperimétrica 65A
- 1x - Pinza amperométrica 650A



3²¹€
sin IVA

Probador de anticongelante para coches

Código: ST1113

Probador de densidad para comprobar el punto de congelación del anticongelante para automóviles, fabricado en plástico resistente con globo de absorción de goma.

El comprobador le permitirá determinar fácilmente la temperatura a la que se congela el refrigerante (anticongelante).

- Prueba en frío o en caliente- Escala de medición: -12° C / -43° C (+10° F / -45° F). El comprobador de refrigerante SelTech puede utilizarse en todo tipo de solución refrigerante que se base en etileno, glicol.



Refractómetro anticongelante, AdBlue y ácido de batería

Código: ST1112

Comprobador de urea AdBlue, punto de congelación del anticongelante, líquido limpiaparabrisas y ácido de batería

El comprobador mide:

- urea AdBlue® (AUS32)
- líquido limpiaparabrisas: -40° C - 0° C, escala 5° C
- anticongelante (G13 - propilenglicol, G11/12 - etilenglicol), -50° C - 0° C, escala 1° C
- densidad del electrolito, 1. 10 - 1,40 kg/l, escala 0,01 kg/l
- ocular ajustable
- precisión +/- 5%
- incluye pipeta, mini destornillador, servilleta de limpieza, caja protectora

38⁷⁰€
sin IVA

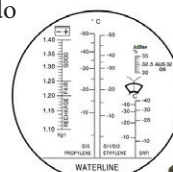

Cargador de baterías

Cargador de baterías 12/24V

Código: HL9011

- * Fuente de alimentación (50 voltios 60Hz AC): 230 x 1 Ph
- * Potencia: 200W
- * Tensión nominal de la batería: 12 / 24V
- * Corriente de carga media: 9Amp
- * Corriente de carga efectiva: 14Amp
- * Posiciones de carga (N): 2
- * Capacidad de la batería: 15/140 (Ah min / max)

3881€
sin IVA



Cargadores de batería y arrancadores

Cargador de baterías y arrancador 12/24V

Código: HL9010















16434€
sin IVA



- * Fuente de alimentación (50-Volt 60Hz AC): 230 x 1 Ph: 1 Phx230
- * Carga baterías de 20-1550 Ah
- * Corriente de carga media: 70Amp
- * Corriente de carga máxima: 90Amp
- * Corriente de arranque media: 570 Amp
- * Corriente de arranque máxima: 700Amp
- * Tensión nominal de la batería: 12 / 24V



Recambios para el cargador de baterías y arrancador HL9010

Producto	Código	Precio	Producto	Código	Precio		
	Termostato	HL4018	422 €		Amperímetro	HL4025	827 €
	Cronómetro	HL4019	598 €		Tapa del fusible	HL4026	358 €
	Conmutador	HL4020	1602 €		Salida de pinza +	HL4027	502 €
	Adaptador de amperímetro	HL4022	725 €		Rueda	HL4028	422 €
	Fusible principal	HL4023	252 €		Termostato	HL4029	464 €
	Indicador luminoso	HL4024	181 €		Cable + para la HL9010	HL4030	1033 €
	Puente rectificador	HL4021	3922 €		Cable - para la HL9010	HL4031	1033 €

Cargador de baterías 12 - 24 V Rhine 18

Cod: SI-0018



3898€
sin IVA

- * Fuente de alimentación (50 voltios 60Hz AC): 230 x 1 Ph
- * Potencia: 200W
- * Tensión nominal de la batería: 12 / 24V
- * Corriente de carga media: 9Amp
- * Corriente de carga efectiva: 14Amp
- * Posiciones de carga (N): 2
- * Capacidad de la batería: 15/140 (Ah min / max)



Cargador de baterías y arrancador 12/24V Class 750

Cod: SI-0750

13668€
sin IVA



- * Fuente de alimentación (50-Volt 60Hz AC): 230 x 1 Ph: 1 Phx230
- * Carga baterías de 20-1550 Ah
- * Corriente de carga media: 70Amp
- * Corriente de carga máxima: 90Amp
- * Corriente de arranque media: 570 Amp
- * Corriente de arranque máxima: 700Amp
- * Tensión nominal de la batería: 12 / 24V





Pistola Tornado para lavar tapizados Modelo 1
Código: HL4040

Recambios para la pistola Tornado para lavar tapizados Modelo 1 - HL4040



	Producto	Código	Precio
1	Tubo de cepillo	HL4041	2 ⁸⁷ €
2	Boquilla rotativa	HL4042	3 ⁰⁴ €
3	Boquilla para líquidos	HL4043	2 ¹⁹ €



Pistola Tornado para lavar tapizados Modelo 2
Código: HL4036

Recambios para la pistola Tornado para lavar tapizados Modelo 2 - HL4036



	Producto	Código	Precio
1	Tubo de cepillo	HL4037	2 ⁸⁷ €
2	Boquilla rotativa	HL4038	6 ²⁴ €
3	Boquilla para líquidos	HL4039	4 ²² €



Pistola Tornado para lavar tapizados con succión
Código: HL4044

Recambios para la pistola Tornado para lavar tapizados con succión - HL4044

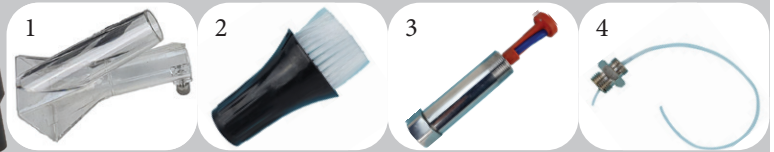

	Producto	Código	Precio
1	Cabezal de aspiración	HL4045	14 ⁵¹ €
2	Tubo de cepillo	HL4046	2 ⁸⁷ €
3	Boquilla rotativa	HL4047	14 ⁵¹ €
4	Boquilla para líquidos	HL4048	4 ²² €



Pistola neumática para espuma activa
Código: HL4051

Piezas de recambio para la pistola neumática para espuma activa - HL4051



	Producto	Código	Precio
1	Esponja para pistola	HL4052	2 ⁵³ €
2	Espuma activa 1litro	Y-1305-01-0023E	4 ⁴⁶ €
3	Espuma activa 5 litros	Y-1305-01-0024E	18 ⁰⁰ €

Herramientas de chorreado

Chorreadores, accesorios y suministros para el chorro de arena de exterior

La chorreadora móvil para exteriores se utiliza para limpiar superficies como chasis, carrocerías, llantas de las ruedas, madera, mármol, paneles y otras superficies corroídas o pintadas.

- capacidad: 40 litros
- presión de aire necesaria: 6-10 bar
- consumo de aire: 400-600 l/min

158⁵¹€
sin IVA



- capacidad: 80 litros
- presión de aire necesaria: 6-10 bar
- consumo de aire: 400-600 l/min

188³⁷€
sin IVA

Chorreadora de arena a presión 40l
Código: ST8019

Chorreadora de arena a presión 80l
Código: ST8024



11⁰³€
sin IVA

Guantes para cabina chorreadora
Longitud: 48 cm
Código: ST1050



10¹⁹€
sin IVA

Máscara para chorrear
Código: ST1063



PROFESIONAL

19⁵³€
sin IVA

Máscara profesional con protección para chorrear
Código: ST1056



2³⁸€
sin IVA

Visera para máscara profesional para chorrear
Código: ST1057



13⁴⁸€
sin IVA

Pistola con 4 boquillas para chorreadora de arena
Código: ST1053

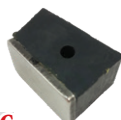

2³⁶€
sin IVA

Parador de arena para pistola de chorro de arena
Código: ST1062



3⁰⁴€
sin IVA

Juego de 4 boquillas para pistola de chorro de arena
Código: ST1044



3⁰⁴€
sin IVA

Juego de 4 boquillas de 3,5 mm para pistolas de solapa
Código: ST1045



397⁵⁹€
sin IVA

- potencia del motor: 1200 W
- presión de aire: 8 bar
- consumo de aire: 400 - 600 L/min
- volumen total: 105 litros / volumen útil: 80 litros

Chorreadora de arena con sistema de aspiración 105l
Código: ST8025



7²⁴€
sin IVA

Manguera de recambio para chorreadora
Código: ST1061



3⁷⁰€
sin IVA

T de recambio para chorreadoras 40l y 80l
Código: ST1060



7²⁰€
sin IVA

Arena de cuarzo para chorrear 0,3-0,7mm, 25kg
Código: ST8068

Chorreadora de arena con sistema de aspiración y accesorios



85⁰⁰€
sin IVA

Motor para máquinas de chorro
Código: ST1051



43⁶⁵€
sin IVA

Filtro para aspirador de cabinas y chorreadoras
Código: ST1071



14³⁸€
sin IVA

8⁴⁴€
sin IVA

4⁴⁶€
sin IVA

2⁶⁷€
sin IVA

1. Manguera para chorreadora de arena con sistema de aspiración Código: ST1067
2. Soporte cepillo para chorreadora de arena con sistema de aspiración Código: ST1069
3. Cepillo para la pistola de la chorreadora Código: ST1068
4. Pistola para la chorreadora ST8025 Código: ST1070
5. Boquilla para chorreadora arena con sistema de aspiracion Código: ST1046

Chorreadoras, accesorios y consumibles

Chorreadora alta presión 990 1Código:
ST8111

PROFESIONAL

**Modelo mejorado:**

- velocidad de trabajo 4 veces mayor
- aspiración del polvo con dos aspiradores
- mejor visibilidad
- gran espacio de trabajo
- puerta de gran dimensiones

Recomendado:

- para reconducir llantas de aleación o de acero
- para reconducir piezas de gran volumen
- piezas reacondicionadas de grandes dimensiones
- uso con agente de granallado de alta dureza

Datos técnicos:

- presión de trabajo: 4 - 8 bar
- caudal de aire necesario: 350 litros a 6 bar
- espacio de trabajo: 117 x 90 x 80 cm
- dimensiones totales: 132 x 152 x 206 cm
- dimensiones de la puerta delantera: 115 x 85 cm
- peso: 210 kg

2606⁴³ €
sin IVA

Esta chorreadora de alta presión está diseñada para el uso profesional. En comparación con las cabinas de chorreado normales, mediante la inyección con succión del agente de chorreado este método de chorreado ofrece una velocidad de trabajo 4 veces mayor. Esto se debe a que el aire comprimido sólo se utiliza para pulverizar el abrasivo (no para la aspiración). El tanque de agente de chorreado funciona bajo presión de aire. El agente de chorreado se introduce a presión en el cuerpo de mezcla y se dirige a toda velocidad a la boquilla de pulverización. El aire se utiliza de forma eficiente.

Para una buena visibilidad, la cabina de chorreado a presión está equipada con 3 luces LED y una potente aspiración de polvo con dos aspiradores. Gracias a ello, nunca le molestará el polvo o el material de chorreado. Para mejorar aún más la visibilidad, la cabina de chorreado está equipada con un escalón de 35 cm de altura. La ventana transparente de 69 x 33 cm está provista de una lámina de vidrio. La ventana de visualización se levanta fácilmente por medio de telescopios de gas. Este modelo de cabina también es adecuado para piezas grandes con un espacio de trabajo de 117x90x80 cm y una puerta de 115x85 cm.

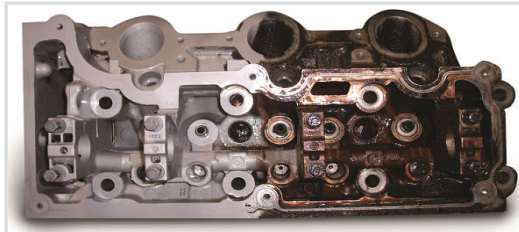
**Recambios para chorreadora ST8111**

Producto	Código	Precio
1 Pedal	ST1260	16 ⁷⁰ €
2 Juego de 4 boquillas	ST1261	2 ¹⁹ €
3 Manguera	ST1262	33 ⁷⁵ €
4 Electroválvula 1	ST1263	48 ⁹⁴ €
5 Electroválvula 2	ST1264	24 ⁴⁷ €
6 T para el agente de chorreado	ST1265	25 ³¹ €
7 Junta de sellado	ST1266	1 ⁶⁹ €
8 Cilindro de descarga	ST1267	97 ⁷⁰ €
9 Cabezal de sellado	ST1268	8 ⁵⁹ €
10 Juego de fijación de la boquilla de la manguera	ST1270	25 ¹⁴ €
11 Soporte telescópico de la puerta	ST1269	33 ⁷⁵ €



Herramientas de chorreado

Cabina chorreadora de arena de banco

Código: ST8026

Cabina con sistema de chorreado cerrado, con recuperación y recirculación del material abrasivo. La carcasa es de acero con pantalla de visualización de cristal templado e iluminación interior de baja tensión.

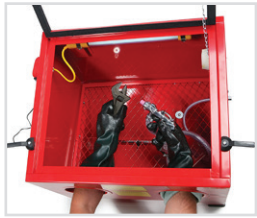

156²¹ €
sin IVA



- presión de trabajo: 6 bar
- caudal de aire necesario: 200 - 350 l / min
- espacio de trabajo: 57 x 48 x 36 cm
- dimensiones totales: 63x53x48cm
- diámetro de las boquillas: 4, 5, 6, 7 mm
- longitud de los guantes: 50 cm
- diámetro de los guantes: 18 cm
- peso: 18 kg
- se puede utilizar con cualquier producto de chorreado

Cabina chorreadora de arena con soporte 220l

Código: ST8027

Cabina de chorreado con recirculación del agente de chorreado. La caja es de acero y tiene una pantalla de visualización de cristal templado y una puerta lateral grande.



379⁰⁴ €
sin IVA



- presión de trabajo: 2,5 - 5,5 bar
- caudal de aire necesario: 410 - 720 l/min
- espacio de trabajo: 85 x 55 x 35-55 cm
- dimensiones totales: 150x83x63cm
- diámetro de las boquillas: 4-7mm

78¹ €
sin IVA



Transformador
Código: ST1055

9⁹⁹ €
sin IVA



Luz para cabina chorreadora
Código: ST1054

- longitud de los guantes: 63 cm
- diámetro de los guantes: 18 cm
- peso: 50kg

Cabina de chorrear arena profesional, 990l

Código: ST8028

Las cabinas de chorro de arena se utilizan para eliminar la pintura, el óxido, desbarbar, conseguir una rugosidad específica, limpiar superficies, lijar y desbastar el metal, la piedra, el vidrio u otros materiales sólidos utilizando arena u otros materiales abrasivos. La cabina tiene un sistema de extracción de polvo y un pedal de arranque.



Datos técnicos:

- alimentación: 230V
- exterior: 177 x 133 x 124 cm
- espacio de trabajo: 82,5 x 117 x 88 cm
- presión de trabajo: 8bar
- caudal de aire necesario: 680l / min
- peso: 170kg



1634⁵⁴ €
sin IVA

Accesorios incluidos:

- pistola de chorro de arena
- 4 boquillas de cerámica (6 y 7 mm)
- guantes de 600 mm
- 5 películas protectoras para la visera
- pedal
- iluminación interior
- regulador de presión
- aspirador con filtro

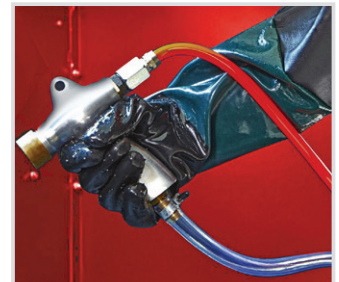

Accesorios y recambios para cabinas de chorro



179¹⁸ €
sin IVA

- potencia del motor: 1200 W
- compatible con cualquier cabina chorreadora

Aspirador para cabina chorreadora
Código: ST8030



43⁶⁵ €
sin IVA

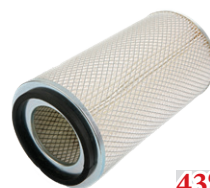

Filtro de aspirador para cabina chorreadora
Código: ST1071



42⁰⁹ €
sin IVA

Pedal neumático para cabina chorreadora
Código: ST1075

Herramientas de chorreado



14⁸⁷ €
sin IVA

Pistola con 4 boquillas para cabina chorreadora
Código: ST1052



3⁰⁴ €
sin IVA

Juego de 4 boquillas de 4 mm, 5 mm, 6 mm, 7 mm para cabina chorreadora
Código: ST1047



32¹⁶ €
sin IVA

Pistola para cabina chorreadora industrial
Código: ST1058



5¹⁰ €
sin IVA

Juego de 4 boquillas de 6mm, 7mm para cabina chorreadora
Código: ST1048



11⁰³ €
sin IVA

Juego de guantes para cabina chorreadora
Longitud: 48 cm
Código: ST1050



12⁶³ €
sin IVA

Juego de guantes para cabina chorreadora
Longitud: 60 cm
Código: ST1049



Película protectora para cabina chorreadora

Dimensiones	Código	Precio
40x30cm	ST1059	1 ³⁵ €
55x25cm	ST1064	1 ⁴⁹ €
90x26cm	ST1066	1 ⁵⁷ €
67x30cm	ST1065	1 ⁸⁰ €

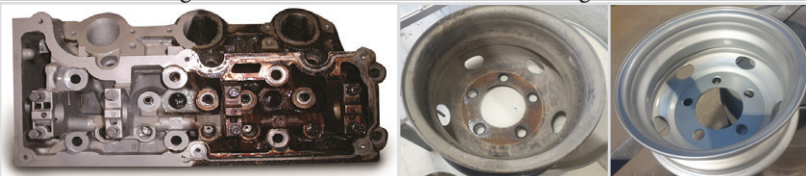

Pistolas de chorro de arena



14⁷² €
sin IVA

- manguera aprox. 1 m
- presión recomendada: 2-4 bar
- presión máxima: 9 bar
- consumo de aire: 500 l / min
- conector: 1/4
- suministrado con 2 tipos de boquillas

Pistola de chorro de arena con 2 boquillas
Código: ST1380



13⁷² €
sin IVA

- tanque: 600cm³
- consumo de aire: 198 l/min
- conector: 1/4
- agente de granallado: 0,1-1mm

Pistola de chorro de arena con tanque
Código: ST1384



Máscara para chorreadoras de arena de exterior

-evita la inhalación del polvo de chorreado y protege la cara y los ojos de las impurezas del chorreado

10¹⁹ €
sin IVA

Máscara para chorrear
Código: ST1063

Agente de granallado



7²⁰ €
sin IVA

- Datos técnicos:
- contenido de SiO₂ ~ 97%
 - contenido de Fe₂O₃ ~ 0,2%
 - forma del grano : liso, redondeado, blanco-amarillo
 - embalado en un saco de papel de 25 kg
 - tamaño del grano: 0,3 mm y 0,8 mm

Arena de cuarzo para chorrear 0.3-0.8mm
Código: ST8068

49⁰⁰ €
sin IVA

25 kg



Bolas de vidrio para chorro de arena
Código: HM-01601

Máquinas lavapiezas

Máquina lavapiezas 90 L
Código: ST8004



160⁸⁰ €
sin IVA

- bomba eléctrica con filtro
- brazo de lavado flexible
- bisagra bloqueable
- soporte perforado para las piezas
- cuba metálica para el lavado de piezas pequeñas
- dimensiones de la cuba: 71 x 48 x 26 cm
- capacidad de la cuba: 90 litros.
- capacidad máxima de líquido: 25 litros
- capacidad de la bomba: 1,9 l/min



234³¹ €
sin IVA

Máquina lavapiezas 176 L
Código: ST8005



- bomba eléctrica con filtro
- brazo de lavado flexible
- bisagra bloqueable
- soporte perforado para las piezas
- cuba metálica para el lavado de piezas pequeñas
- dimensiones de la cuba: 113.5 x 54.5 x 32cm
- capacidad de la cuba: 176 litros.
- capacidad máxima de líquido: 40 litros
- capacidad de la bomba: 1,9 l/min



743 €
sin IVA



99¹ €
sin IVA



24¹² €
sin IVA



35⁰⁰ €
sin IVA



99⁰⁰ €
sin IVA



	Recambios y consumibles para ST8004 y ST8005	Código	Precio
1	Tubo flexible para máquina lavapiezas	ST1166	743 €
2	Brocha para máquina lavapiezas	ST1167	99 ¹ €
3	Bomba para máquina lavapiezas	ST1165	24 ¹² €
4	Desengrasante 5 litros	HM-0152	35 ⁰⁰ €
5	Desengrasante profesional 20L	HM-0153	99 ⁰⁰ €

Máquina lavapiezas con sistema de calentar el líquido
Código: ST8029

417⁵⁶ €
sin IVA

- protección contra las salpicaduras y el olor a disolvente
- sistema de calefacción auxiliar (60°C)
- pantalla digital
- la pistola tiene 2 usos: limpieza rápida y secado de la pieza
- sistema de iluminación
- ventilador de aire externo
- dimensiones externas: 790x610x1260 mm
- tamaño del espacio de trabajo: 736. 6x558,8x452,1mm
- presión de lavado: 70-120psi
- flujo de recirculación del agente de lavado: 0,8 l/min
- capacidad de disolvente: 4-9 l
- tamaño del guante: 15x 47,5cm



17⁸² €
sin IVA



13²⁸ €
sin IVA



15⁵⁶ €
sin IVA



45⁰⁰ €
sin IVA

	Recambios y consumibles para ST8029	Código	Precio
1	Termostato para máquina lavapiezas con sistema de calentar el líquido	ST1073	17 ⁸² €
2	Pistola para máquina lavapiezas con sistema de calendar	ST1074	13 ²⁸ €
3	Guantes para máquina lavapiezas	ST1072	15 ⁵⁶ €
4	Desengrasante concentrado Bio 2000, 5 litros	HM-5040	45 ⁰⁰ €

Carro de 6 cajones equipado de serie

Código: ST8017

Características del carro:

- la estructura del carro es de chapa resistente con un grosor de 0,8mm y pintada en campo electrostático
- la parte superior está compartimentada con espacios para el almacenaje
- los cajones y la parte lateral tienen un sistema de cierre centralizado
- compartimento de almacenaje lateral
- los cajones son con rodillos para facilitar el manejo y tienen una estructura resistente de 0.6mm
- 4 ruedas, 2 de ellas giratorias con sistema de bloqueo
- dimensiones del carro con ruedas y mango: 683 x 470 x 900 mm
- dimensiones de los cajones 1, 2, 3 y 4: 576 x 400 x 70mm
- dimensiones de los cajones: 5 y 6: 576 x 400 x 151mm
- dimensiones de la puerta lateral: 360 x 620 mm
- peso del carro: 80kg

416⁵⁹€
sin IVA

- **Cajón 1:** tubulares, alargadores, carracas 1/4, 3/8, 1/2, con las siguientes dimensiones :

• Llaves cuadradas 1/4 (6,3mm):

- 13 tubulares: 4mm, 4,5mm, 5mm, 5.5mm, 6mm, 7mm, 8mm, 9mm, 10mm, 11mm, 12mm, 13mm, 14mm
- 1 alargador: 50mm
- 1 alargador: 100mm
- 1 destornillador con escuadra de 1/4 con 110mm de longitud
- 1 carraca: 1/4 - 1 articulación cardán 1/4
- 1 mango de destornillador 1/4
- 1 módulo para llaves de 1/4"

• Llaves cuadradas de 3/8 (10mm):

- 16 tubulares: 8mm, 9mm, 10mm, 11mm, 12mm, 13mm, 14mm, 15mm, 16mm, 17mm, 18mm, 19mm, 20mm, 21mm, 22mm, 24mm
- 1 alargador: 75mm
- 1 alargador 150mm
- 1 destornillador 3/8 de 110mm de longitud
- 1 carraca 3/8
- 1 junta universal 3/8
- 1 módulo de plástico para llaves 3/8

• Llaves cuadradas de 1/2 :

- 17 tubulares de 1/2: 8mm, 9mm, 10mm, 11mm, 12mm, 13mm, 15mm, 16mm, 17mm, 19mm, 20mm, 21mm, 22mm, 24mm, 27mm, 30mm, 32mm
- 1 alargador de 125mm
- 1 alargador de 250mm
- 1 destornillador de fuerza de 250mm
- 1 carraca cuadrada de 1/2
- 1 articulación cardán
- 1 módulo de plástico para llaves de 1/2"

• Cajón 2 : llaves combinadas y martillos

- 13 llaves combinadas : 8mm, 9mm, 10mm, 11mm, 12mm, 13mm, 14mm, 15mm, 16mm, 17mm, 19mm, 21mm , 22mm
- 1 martillo de acero 300gr
- 1 martillo de plástico de doble cabeza redonda, diámetro 30mm

• Cajón 3 : juegos de alicates

- 4 alicates para fusibles de interior y exterior
- 1 alicate de punta larga
- 1 alicate de patente
- 1 alicate sfc
- 1 alicate de loro
- 1 alicate autoblocante
- 3 módulos de plástico para alicates

• Cajón 4 : juegos de destornilladores:

- 6 destornilladores planos: 3x75, 4x100, 5x100, 6x150, 8x200, 6x38
- 6 destornilladores en cruz: PH 0x75, PH 1x100, PH 2x100, PH 2x150, PH 3x200, PH2x38
- 6 puntas T torx: T9, T10, T15, T20, T25, T27, T30, T40
- 6 destornilladores aislados: ancho - 3x75, 4x100, 5. 5x125, cruz PH0x75, PH 1x100, PH 2x100
- 6 mini destornilladores:
 - ancho 1,8x40, 2,0x40, 2,5x40
 - cruz: PH 0x40, PH 00x40, PH 000x40
- 3 módulos de plástico

- Los cajones 5 y 6 están vacíos

- **Compartimento lateral** vacío



Cajón 1



Cajón 2



Cajón 3



Cajón 4

Equipos de taller

Tapa superior para carro de herramientas
Código: ST8032



22⁹⁷ €
sin IVA

Compatible con los carros de herramientas SelTech modelos ST8006, ST8017, ST8022

- longitud: 765 mm
- anchura: 465 mm

Carros de herramientas

PROFESIONAL

Carro de taller sin herramientas
Código: ST8006



275⁶⁶ €
sin IVA



- dimensiones de los cajones 1, 2, 3 y 4: 520 x 400 x 70mm
- dimensiones de los cajones 5 y 6: 576 x 400 x 151mm
- dimensiones de la puerta lateral: 360 x 620 mm
- dimensiones del carro con ruedas y asa: 840 x 470 x 900 mm
- dimensiones del espacio de almacenamiento detrás de la puerta lateral: 450x600x100mm

Código: ST8020



167⁶⁹ €
sin IVA

Código: ST8021



179¹⁸ €
sin IVA

Rieles sólidos con rodamientos de bolas



Código: ST8018



286²⁷ €
sin IVA

Producto	Código	Precio	Dimensiones			Peso	
			carro con ruedas	carro sin ruedas	cajón		
Carro mini con 5 cajones	ST8020	167 ⁶⁹ €	620 x 330 x 800mm	620 x 330 x 700mm	todas	530 x 310 x 100mm	25.5kg
Carro mini con 7 cajones	ST8021	179 ¹⁸ €	620 x 330 x 780mm	620 x 330 x 660mm	1-2 7	510 x 295 x 45mm 510 x 295 x 80mm	29kg
Carro de herramientas con 7 cajones	ST8018	286 ²⁷ €	690 x 460 x 910mm	690 x 460 x 780mm	1 - 5 6 7	570 x 395 x 65mm 570 x 395 x 104mm 570 x 395 x 160mm	55kg

Carrito con 3 estanterías
Código: ST8095

50⁸⁰ €
sin IVA

- altura con ruedas: 73cm
- altura sin ruedas: 67cm
- longitud del estante: 67cm
- longitud total: 84cm
- anchura: 35cm
- carga máxima: 90kg
- peso: 8,8kg

Carrito con 3 estanterías
Código: ST8096

67¹⁵ €
sin IVA

- altura con ruedas: 76.5cm
- altura sin ruedas: 67cm
- longitud: 67cm
- anchura: 35cm
- carga máxima: 130kg
- peso: 12,7kg

Bancos de trabajo

Banco de trabajo profesional
Código: HL9005

PROFESIONAL



- alfombrillas antideslizantes en los cajones
- 2 robustos mangos de acero inoxidable
- el armario y los cajones pueden cerrarse por separado
- encimera de madera de 4 cm de grosor
- los cajones tienen guías sólidas y de doble rodamiento
- 12 cubetas de plástico para guardar diversas piezas y 13 ganchos
- 4 ruedas robustas de alta calidad (150 x 40 mm) 2 simples y 2 con freno

1180⁰⁰ €
sin IVA

Datos técnicos:	
Dimensiones totales	230 x 51 x 148.5 cm
Dimensiones del banco con ruedas y mangos	230 x 48,5 x 95 cm
Dimensiones del banco sin ruedas y mangos	215 x 48x5 x 76.5 cm
Dimensiones compartimento izquierdo	60 x 45 x 68 cm
Peso del banco	145 kg

Dimensiones cajones 1-3	Izquierda	95 x 39 x 6,5 cm
	Derecha	43 x 39 x 6,5 cm
Dimensiones cajón 4	Izquierda	95 x 39 x 14,5 cm
	Derecha	43 x 39 x 14,5 cm
Dimensiones cajón 5	Izquierda	95 x 39 x 22,5 cm
	Derecha	43 x 39 x 22,5 cm
Capacidad de soporte del banco	700 kg	
Capacidad máxima de carga del cajón	30 kg	

Accesorios para los bancos de trabajo HL9005 y ST8094

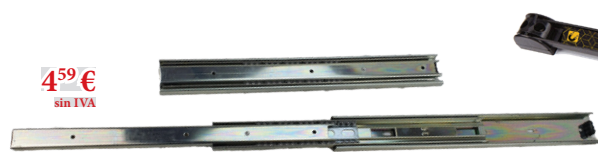

4⁵⁹ €
sin IVA



5¹⁴ €
sin IVA

Juego de dos rieles para cajones de banco HL9005
Código: HL4134

Barra magnética para herramientas 500mm
Código: HL4049

Banco de trabajo con 2 cajones 1.5 m
Código: ST8093



365⁷⁸ €
sin IVA

Datos técnicos ST8093 :
Dimensiones: 150x64x86.5cm
Peso soportado: 500 kg
Peso del banco: 67kg

Banco de trabajo con panel de herramientas 1.5 m
Código: ST8094



274³⁴ €
sin IVA

Datos técnicos ST8094 :
Dimensiones: 150x70x150cm
Peso del banco: 50kg
Panel perforado

- camilla para mecánicos de automóviles con 6 ruedas giratorias
- 2 compartimentos laterales para herramientas
- cojín para la cabeza e iluminación LED
- capacidad de carga: 130 kg
- dimensiones : 1010 x 475 x 130 mm
- peso: 6 kg



37⁹⁰ €
sin IVA

Camilla con iluminación
Código: ST8007

- 2 productos en 1: camilla y silla
- camilla para mecánicos con 6 ruedas giratorias
- construcción robusta de acero
- cojín para la cabeza
- capacidad de carga: 120 kg
- dimensiones camilla: 90 x 40 cm
- dimensiones silla: 27 x 32 cm
- peso: 8 kg



40²⁰ €
sin IVA



Camilla convertible en silla
Código: ST8113



33³¹ €
sin IVA

- dimensiones: 38x38x42.5 cm
- peso: 6.25 kg

Silla telescópico para mecánico
Código: ST8014



22⁵¹ €
sin IVA

- dimensiones: 36x44x35 cm
- peso: 4.7 kg

Silla para mecánico
Código: ST8013



5⁶³ €
sin IVA

Bandeja magnética rectangular 240x140mm
Código: ST3109



3⁴⁵ €
sin IVA

Bandeja magnética ronda Ø 150mm
Código: ST3108

Esta estantería es ideal para almacenar tornillos, tuercas y otras piezas pequeñas.

Dimensiones 18 cubetas rojas pequeñas: 100 x 50 x 90 mm
Dimensiones 12 cubetas azules grandes: 100 x 75 x 155 mm
Dimensiones del estante de montaje: 650 x 380 x 18 mm
Capacidad de carga: 1,0 kg por cada cubeta roja y 1.5 kg por cada cubeta azul Material: polipropileno: 100%.

El juego contiene:

- *1 estante negro
- *18 cubos rojos pequeños
- *12 cubos azules grandes

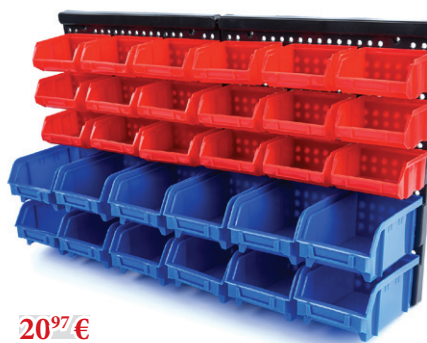

20⁹⁷ €
sin IVA

Estantería con 30 tanques de almacenamiento
Código: ST8118

Elevador de coche 2 columnas 4 toneladas

220V - Código: ST8120 380V - Código: ST8121

Elevador electrohidráulico de 2 columnas con capacidad de 4 toneladas y plumas largas de 2 segmentos para ayudar a elevar vehículos atípicos, muy pequeños, más anchos, furgonetas largas, o vehículos todoterreno con el punto de fijación del brazo elevador en el chasis.

1999⁰⁰ €
sin IVA

- Datos técnicos:
- capacidad de elevación: 4 toneladas
 - tensión de alimentación: 220V / 380V
 - brazos delanteros con 2 segmentos: 717 - 1070mm
 - brazos traseros con 2 segmentos: 900 - 1380mm
 - potencia del motor de la bomba hidráulica: 2.2Kw
 - altura total: 2824mm
 - altura de elevación: 1800mm
 - altura mínima de elevación: 95mm
 - anchura total: 3260mm
 - anchura entre brazos: 2708mm
 - desbloqueo manual por un solo lado

Elevador de coche 2 columnas 4 ton, bloqueo eléctrico 380V
Código: ST8099

Elevador electrohidráulico trifásico de 2 columnas con capacidad de 4 toneladas con bloqueo electromagnético.

2245⁰⁶ €
sin IVA

Desbloqueo electromagnético

- Datos técnicos:
- capacidad de elevación: 4 toneladas
 - tensión de alimentación: 380V
 - brazos delanteros con 2 segmentos: 717 - 1070mm
 - brazos traseros con 2 segmentos: 815 - 1590mm
 - potencia del motor de la bomba hidráulica: 2,2Kw
 - altura total: 2834mm
 - altura de elevación: 1930 mm
 - altura mínima de elevación: 95mm
 - anchura total: 3384 mm
 - anchura entre brazos: 2824 mm
 - desbloqueo electromagnético

Accesorios, recambios y consumibles para elevadoras de 4 toneladas

399²⁷ €
sin IVAUnidad hidráulica de 220V para ST8015
Código: ST8075399²⁷ €
sin IVAUnidad hidráulica 380V para ST8016
Código: ST8104

	Recambios para ST8015 / ST8016 / ST8099	Código	Precio
1	Cable para el desbloqueo de bajada del elevador de 4 ton	ST1226	11 ⁸¹ €
2	Cilindro hidráulico para elevador de 4 toneladas	ST8105	150 ⁴⁷ €
3	Juego de juntas de cilindro para elevador de 4 toneladas	ST1227	18 ⁸⁴ €
4	Tapón de goma para elevador de 4 toneladas	ST1228	5 ⁹¹ €
5	Patín guía para elevador de 4 toneladas	ST1229	3 ³⁸ €
6	Cable de equilibrado para elevador de 4 toneladas	ST1230	31 ⁷⁰ €
7	Bloqueo de electroimán para elevador de 4 toneladas	ST1231	21 ⁹⁴ €

Elevador de coche 2 columnas 5.5 toneladas 380V

Código: ST8100

Elevador electrohidráulico trifásico de 2 columnas con capacidad de 5,5 toneladas con bloqueo manual por un solo lado. Este tipo de elevador está especialmente recomendado para camiones y furgonetas largos.

Desbloqueo manual por un solo lado

Datos técnicos:

- capacidad de elevación: 5,5 toneladas
- tensión de alimentación: 380V
- brazos delanteros con 2 segmentos: 734 - 1300mm
- brazos traseros con 2 segmentos: 1026 - 1700mm
- potencia del motor de la bomba hidráulica: 2,2Kw
- altura total: 2824mm
- altura de elevación: 1825 mm
- altura mínima de elevación: 110mm
- anchura total: 3370 mm
- anchura entre brazos: 3000 mm
- desbloqueo manual por un solo lado

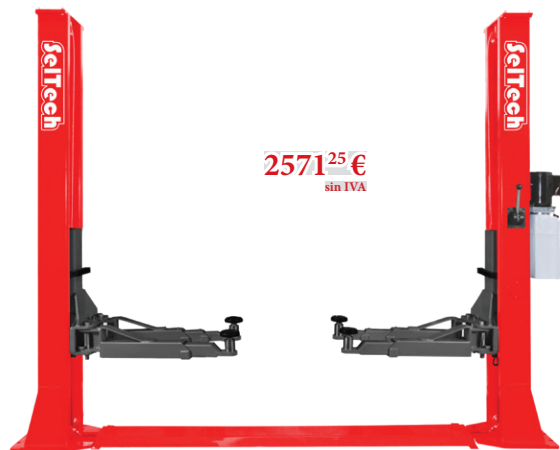

2571²⁵ €
sin IVA

Recambios para ST8100

	Código	Precio
Cilindro hidráulico para elevador de 5,5 toneladas	ST8106	269 ²³ €
Juego de juntas de cilindro para elevador de 5,5 ton	ST1232	33 ⁷⁷ €
Tapón de goma para elevador de 5,5 toneladas	ST1233	6 ⁷⁵ €
Patín guía para elevador de 5,5 toneladas	ST1234	4 ²² €
Cable de equilibrado para elevador de 5,5 toneladas	ST1235	39 ⁵¹ €
Cable para el desbloqueo de bajada del elevador de 5.5 ton	ST1236	12 ⁶⁶ €

Elevador de coche 4 columnas 5 toneladas

Código: ST8109

El elevador de cuatro columnas Seltech ST8109, con una capacidad de elevación de 5000 kg, está diseñado para trabajar con coches, pero también con furgonetas, camionetas y vehículos todoterreno con un peso total no superior a 5 toneladas. La construcción del elevador de cuatro columnas garantiza que la estabilidad del vehículo levantado es inigualable en comparación con otros tipos de elevadores, lo que afecta significativamente a la seguridad del trabajo de la persona que lo utiliza.

Este tipo de elevador se utiliza principalmente para el ajuste de la geometría de las ruedas, pero también para reparaciones generales que requieren que el vehículo sea lo más estable posible con el apoyo de las ruedas en la rampa. El elevador auxiliar de 2,5 toneladas puede utilizarse para realizar reparaciones que requieran la elevación de los ejes motrices fuera de la rampa. El elevador auxiliar permite elevar simultáneamente todo el eje del vehículo. Las rampas de elevación están adaptadas para su uso con todo tipo de dispositivos de medición de la alineación de las ruedas. Las rampas están equipadas con placas de movimiento para el eje trasero y espacio para las plataformas giratorias del eje delantero. Los espacios de las plataformas giratorias tienen cubiertas de varios tamaños para ajustar la posición de las plataformas según el vehículo en el que se trabaje.



5053⁸² €
sin IVA

- capacidad de elevación: 5 toneladas
- tensión de alimentación: 380V
- potencia del motor de la bomba hidráulica: 2,2Kw
- altura de elevación: 1750 mm
- altura mínima de elevación: 240mm
- velocidad de elevación/descenso: 40-70s
- presión de aceite: 20 Mpa
- nivel de ruido: <70dB
- peso: 1489 kg
- incluye elevador auxiliar de 2,5 toneladas
- placas de rodillos en el eje trasero
- espacio para plataformas giratorias en el eje delantero
- el paquete contiene tacos para el montaje

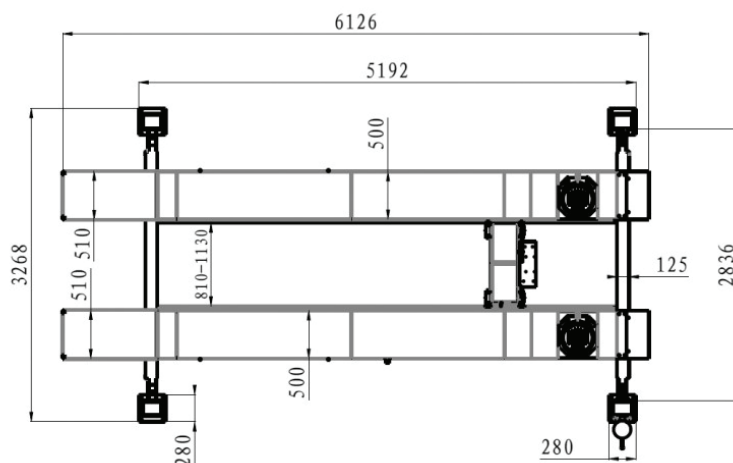

Elevador de canal para elevador de 4 columnas

Código: ST8117

Capacidad: 2.5 ton



755⁷⁰ €
sin IVA

Elevadores

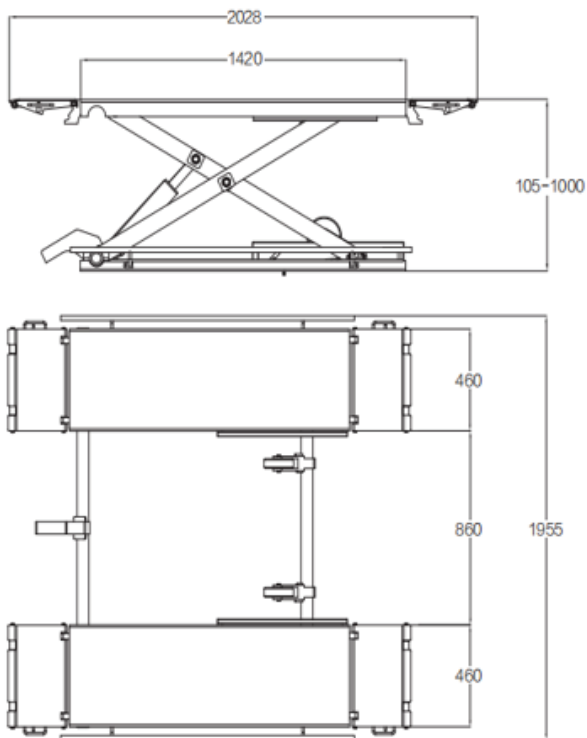

Elevador de tijeras móvil 3 toneladas

220V - Código:
ST8101380V - Código:
ST81022138¹⁵€
sin IVA

Elevador de tijera profesional de 3000 kg con una altura máxima de 100 cm. Este equipo puede utilizarse para la vulcanización, pero también para la pintura u otras reparaciones que no requieran una mayor altura.

- *Calidad superior con certificación CE
- *Rampa de recogida muy baja
- *Construcción muy robusta, calidad superior
- *Sistema de seguridad/protección
- *Bloqueo y desbloqueo automáticos

Datos técnicos:

- capacidad de elevación: 3 toneladas
- tensión de alimentación: 220V / 380V
- peso: 547 kg
- potencia del motor: 2CP / 1,5kw
- velocidad de elevación: aprox. 12 seg.
- altura de elevación: 1000 mm
- altura mínima de elevación: 120mm
- anchura total: 1955 mm

Recambios para ST8101 / ST8102

	Código	Precio
1 Patín deslizante para elevador de vulcanización	ST1237	13 ⁹⁰ €
2 Juego de juntas de cilindro para elevador de vulcanización	ST1238	15 ⁰⁵ €
3 Limitador para el elevador de vulcanización	ST1239	13 ⁵⁰ €
4 Electroimán para el elevador de vulcanización	ST1240	21 ⁷⁷ €
5 Condensador para elevador de vulcanización	ST1241	4 ²² €
6 Relé para el elevador de vulcanización	ST1242	10 ¹² €
7 Soporte de relé para elevador de vulcanización	ST1243	8 ²⁷ €
8 Temporizador para el elevador de vulcanización	ST1244	14 ³⁴ €
9 Electroválvula de descenso para elevador	ST1247	11 ⁴⁹ €

Elevador portátil 2,7 toneladas - 220V

Código: HL9024

Elevador de tijera portátil ideal para reparaciones de carrocería (puede utilizarse para cualquier tipo de reparación) porque las soleras quedan libres y porque puede desplazarse e introducirse bajo un coche parado. La unidad hidráulica también se utiliza para manejar el elevador.

- *Capacidad: 2,7 toneladas
- *Altura mínima: 110 mm
- *Altura máxima: 1150 mm

1866⁰²€
sin IVA

Tapón de goma para el elevador

	Código	Precio
1 Tapón de goma para el elevador	ST1245	6 ⁵⁸ €
2 Juego de juntas de cilindro para elevador	ST1246	17 ⁹² €

Mini elevador portable 1.5 tone

Código: ST8088

579¹⁶€
sin IVA

- adecuado para zonas pequeñas y bajas
- se levanta con la manivela suministrada / con un taladro
- capacidad: 1500 kg
- altura mínima: 150mm
- altura máxima en horizontal: 585mm (la parte delantera y trasera se levantan más)
- posición de las placas de fijación: 1180 -1530 mm
- peso: 75 kg



Herramientas para engrasar



16⁸⁰ €
sin IVA

Pistola para bombas de engrase neumáticas
Código: ST1248



15¹⁶ €
sin IVA

Manguera para bombas de engrase neumáticas
Código: ST1249



4²⁷ €
sin IVA

Membrana para bombas de engrase neumáticas ST8103
Código: ST1250



12 litros

119⁴⁵ €
sin IVA

Máquina engrasadora neumática 12 l
Código: ST8103



17⁰⁰ €
sin IVA

Engrasadora manual
Código: ST1306



1⁹³ €
sin IVA

Tubo flexible para engrasar
Código: ST1307



1²² €
sin IVA

Boquilla universal para engrasar
Código: ST1308

Lámparas portátiles

Iluminación para trabajo



3W
2000mAh
3.7V

36⁷⁶ €
sin IVA

- lámpara portátil LED COB de 3W + 1 LED en la parte superior
- produce una luz intensa con una potencia de 300 lúmenes
- el LED COB produce una luz uniforme con un ángulo de haz de 120 grados
- robusta carcasa ergonómica resistente y base magnética plegable que se puede colocar en cualquier superficie metálica
- el gancho de la parte posterior de la lámpara gira 360 grados
- batería de litio de 3,7V - 2000mAh
- tiempo de funcionamiento con LEDs COB 3W aprox. 3 horas
- tiempo de carga aprox. 3 horas
- se suministra con cargador de 220V y cargador de coche de 12V

Lámpara portátil con Led COB 3W
Código: ST1006



3W
1800mAh
3.7V

18³⁸ €
sin IVA

- la lámpara es ultraslim, diseñada para zonas de acceso limitado
- la lámpara tiene 2 etapas de iluminación: 150lm o 300lm
- en la parte superior tiene una linterna con 2 leds de 20 lm
- batería: 3.7V 1800mAh Li-Ion
- tiempo de trabajo: 2 horas 40 min - 5 horas
- tiempo de carga: 3 horas 20 min
- la lámpara está provista de un gancho metálico y un imán en la base de la carcasa
- un cargador USB de 230V / 5V y un cargador de coche USB de 12V / 5V.

Lámpara portátil ultra fina con Led COB 3W
Código: ST1007

Herramientas hidráulicas

Gatos de botella



Gato hidraulico de botella 6 Ton
Código: ST8078

- capacidad: 6 toneladas
- altura mínima: 185mm
- carrera del pistón: 120mm
- altura del tornillo ajustable: 70mm
- altura total: 375mm
- dimensiones de la base: 100x112mm
- peso: 4,1 kg



Gato hidraulico de botella 12 Ton
Código: ST8079

- capacidad: 12 toneladas
- altura mínima: 200mm
- carrera del pistón: 120mm
- altura del tornillo ajustable: 60mm
- altura total: 380mm
- dimensiones de la base: 116x134mm
- peso: 9 kg



Gato hidraulico de botella 20 Ton
Código: ST8080

- capacidad: 20 toneladas
- altura mínima: 190mm
- carrera del pistón: 105mm
- altura del tornillo ajustable: 55mm
- altura total: 350mm
- dimensiones de la base: 160x145 mm
- peso: 10kg



Gato de botella con doble piston 6 Ton
Código: ST8084

- capacidad: 6 toneladas
- altura mínima: 170mm
- carrera del pistón: 200mm
- altura del tornillo ajustable: 60mm
- altura total: 430mm
- dimensiones de la base: 118x134x180mm
- Peso: 5,68 kg



Gato de botella con doble piston 10 Ton
Código: ST8085

- capacidad: 10 toneladas
- altura mínima: 180mm
- carrera del pistón: 210mm
- altura del tornillo ajustable: 60mm
- altura total: 450mm
- dimensiones de la base: 136x156x180 mm
- peso: 8,85 kg



Gato hidraulico de botella 20 Toneladas
Bajo Perfil (Min:190mm)
Código: ST8082

- capacidad: 20 toneladas
- altura mínima: 190mm
- carrera del pistón: 105mm
- altura del tornillo ajustable: 55mm
- altura total: 350mm
- dimensiones de la base: 160x145 mm
- peso: 12kg

Gatos hidroneumáticos



Gato de botella hidroneumático 20 Ton
Código: ST8089

- capacidad 20 toneladas
- dimensiones de la base: 223x133 mm
- altura mínima: 267 mm
- altura máxima: 515 mm
- altura ajustable: 80 mm
- presión de trabajo: 8-9 bar
- peso: 16 kg



Gato de carretilla hidroneumático 22 Toneladas
Código: ST8090

- 22 toneladas
- altura mínima: 220mm
- altura máxima: 435mm
- eje de elevación ajustable 80mm
- entrada de aire: 1/4
- manguera de aire: 1,2m, diámetro exterior 10mm
- presión de trabajo: 6,9 - 8,3 bar
- peso 38 kg
- suministrado con 4 adaptadores para diferentes alturas:
 - Ø 48 mm, longitud 20, 60 y 100 mm
 - Ø 68 mm, longitud 25 mm

Herramientas hidráulicas

Gato de carretilla 2 toneladas

Código: ST8012

2 ton

41⁶⁶ €
sin IVA



- capacidad: 2 toneladas
- altura mínima: 135mm
- altura máxima: 330mm
- dimensiones: 450x195x135mm
- peso: 9 kg

Gatos de carretilla

Gato de carretilla con doble bomba 3 Ton

Código: ST8077

3 ton

162⁵⁷ €
sin IVA



doble bomba y perfil bajo

- 4 ruedas metálicas: 2 fijas y 2 giratorias
- asa plegable de 100 cm
- capacidad: 3 toneladas
- altura mínima: 130mm
- altura máxima: 465mm
- dimensiones: 630x328x162mm
- peso: 32,5 kg

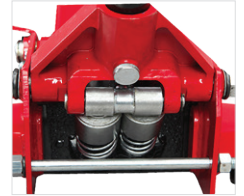

3 ton



Gato de carretilla con doble bomba 3 Ton

Código: HL9006

doble bomba y perfil bajo

- 4 ruedas metálicas: 2 fijas y 2 giratorias
- asa plegable de 100 cm - construcción robusta
- capacidad: 3 toneladas
- altura mínima: 120mm
- altura máxima: 465mm
- peso: 32,5 kg

162⁵⁷ €
sin IVA



Piezas de recambio y accesorios para gatos de carretilla modelo ST8077 y modelo HL9006

64³² €
sin IVA



Piston de recambio para gato de carretilla
Código: ST8081

57⁴ €
sin IVA



Rueda trasera para gato de carretilla
Código: ST1162

30⁴ €
sin IVA



Kit de 12 juntas para gato de carretilla
Código: ST1168

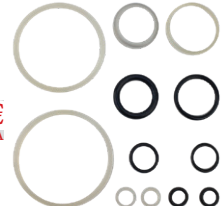

3²² €
sin IVA



Taco de goma 96.5mm para gato carretilla
Código: ST1163

3³⁰ €
sin IVA



Taco de goma 100mmX40mm
Código: ST1211

3⁰⁴ €
sin IVA



Muelle para gato de carretilla
Código: ST1164



Muelle por gato

Otros dispositivos de suspension

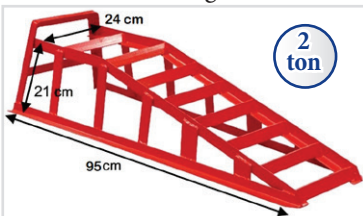

Juego de 2 rampas para vehículos 2 Ton
Código: ST8086

60⁸⁸ €
sin IVA

- capacidad: 2 toneladas
- fabricado en acero de sección de 3,5 mm
- resistente a la corrosión
- peso: 6 kg

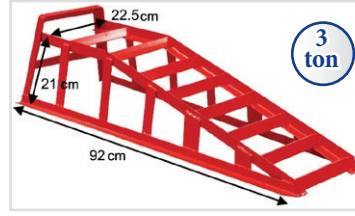

Juego de 2 rampas para vehículos 3 Ton
Código: ST8010

- capacidad: 3 toneladas
- fabricado en acero de sección de 3,5 mm
- resistente a la corrosión
- peso: 16 kg

94¹⁸ €
sin IVA

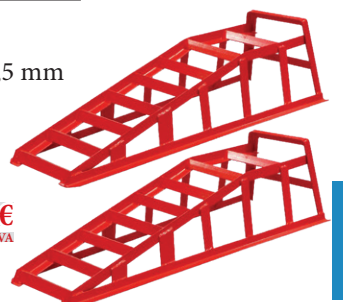

Herramientas hidráulicas

Juego de caballetes 3 Toneladas

Código: ST8042

3t

2341€
sin IVA



Juego de 2 piezas
Capacidad: 3 toneladas
Altura mín./máx.: 300 - 420 mm
Sistema de bloqueo automático

Juegos de caballetes
Juego de caballetes 6 Toneladas

Código: ST8043

6t

3928€
sin IVA



Juego de 2 piezas
Capacidad: 6 toneladas
Altura mín./máx.: 410 - 590 mm
Sistema de bloqueo automático

Juego de caballetes 12 Toneladas

Código: ST8044

12t

12038€
sin IVA



Juego de 2 piezas
Capacidad: 12 toneladas
Altura mín./máx.: 460 - 715 mm
Sistema de bloqueo automático

Gato neumático

Gato neumático de 3 toneladas con 3 cojines de aire

Código: ST8003

17459€
sin IVA

- Capacidad: 3 toneladas
- Altura mínima: 13,5 cm
- Altura máxima: 40,5 cm
- Presión de trabajo: 6-10 bar
- Certificado CE
- Válvula de seguridad
- Diámetro del cojín: 27 cm
- Longitud del mango: 75 cm
- Longitud total: 107 cm
- Peso: 19,5 kg



3t

Recambios para gato neumático ST8003



5743€
sin IVA

Cojín de aire
Código: ST1223



202€
sin IVA

Rueda
Código: ST1161



965€
sin IVA

Grifo de descenso
Código: ST1160

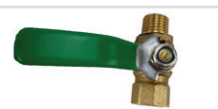

965€
sin IVA

Grifo de ascenso
Código: ST1159



330€
sin IVA

Taco de goma 100mmX40mm
Código: ST1211

Gato para vehículos todoterreno

Gatos de foso



3t

Gato de trinquete OFF-Road 3 Ton

Código: ST8087

Para jeeps y vehículos todoterreno

- capacidad: 3 toneladas
- altura mínima: 13cm
- altura máxima: 104,5cm
- dimensiones de la base: 177.8x117.4 mm
- peso: 13.5kg

6432€
sin IVA

Gato de foso con doble piston 500kg

Código: ST8116

- capacidad: 500kg
- dos pistones
- altura mínima: 85cm
- altura máxima: 180cm
- dimensiones: 51 x 32 x 75 cm
- peso: 64 kg

0.5t

21134€
sin IVA



Gato de foso hasta 500 Kg

Código: ST8054

10770€
sin IVA



- capacidad: 500 kg
- altura mínima: 110 cm
- altura máxima: 190 cm
- dimensiones: 51 x 32 x 75 cm
- peso: 64 kg

Accesorios para gatos de foso



591€
sin IVA

Rueda para gato de foso
Código: ST1317



3906€
sin IVA

- capacidad: 600kg
- peso: 8kg

Soporte ajustable para cajas de cambio de 0,6T
Código: ST1381

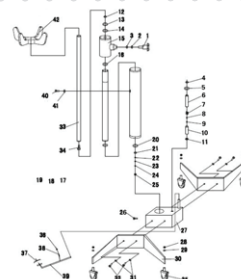

540€
sin IVA

Juego de juntas para ST8054
Código: ST1389

Prensas hidráulicas



225²⁷ €
sin IVA

Prensa hidráulica 10 toneladas
Código: ST8038

- capacidad: 10 toneladas
- carrera del pistón: 175 mm
- altura de trabajo: 0-340mm
- anchura del espacio de trabajo: 335mm
- desplazamiento del pistón a la izquierda/derecha
- dimensiones de la prensa: 76,5 x 54,5 x 16cm
- peso: 52 kg



376⁷⁴ €
sin IVA

Prensa hidráulica con bomba doble 20 toneladas
Código: ST8034

- capacidad: 20 toneladas
- desplazamiento del pistón a la izquierda/derecha
- carrera del cilindro: 160 mm
- altura de trabajo: 0-1045mm
- anchura del espacio de trabajo: 550mm
- altura total de la prensa: 1770mm
- mesa de trabajo ajustable con 8 posiciones
- dimensiones del embalaje: 156 x 23 x 25,5cm
- peso: 93 kg



562⁸¹ €
sin IVA

Prensa hidráulica 30 toneladas de bomba doble
Código: ST8035

- capacidad: 30 toneladas
 - altura de trabajo: 0-1050mm
 - anchura del espacio de trabajo: 550mm
 - mesa de trabajo ajustable con 8 posiciones
 - dimensiones del embalaje: 167x32x28m
 - peso: 123 kg.
- La prensa tiene un sólido bastidor de perfiles metálicos y las suelas están reforzadas con contrapesos para una buena estabilidad.

Prensas hidráulicas



Prensa hidro-neumática de 50 toneladas
Código: ST8037

- capacidad: 50 toneladas
- carrera del cilindro: 175 mm
- altura de trabajo: 0-1080mm
- anchura del espacio de trabajo: 650mm
- mesa de trabajo ajustable
- presión de aire necesaria: 7,5 - 10 bar
- dimensiones del embalaje: 94 x 33 x 185cm
- peso: 240kg

971⁷¹ €
sin IVA





78⁷⁹ €
sin IVA

Bomba hidráulica 20 toneladas
Código: ST8048



78⁷⁹ €
sin IVA

Bomba hidráulica 30 toneladas
Código: ST8049



135⁵³ €
sin IVA

Bomba hidráulica 50 toneladas
Código: ST8053



47⁷⁸ €
sin IVA

Cilindro de presión para
prensa hidráulica 10T
Código: ST8069



78⁷⁹ €
sin IVA

Cilindro de presión para
prensa hidráulica 20T
Código: ST8050



97⁴⁰ €
sin IVA

Cilindro de presión para
prensa hidráulica 30T
Código: ST8051



18¹⁴ €
sin IVA

Manómetro para
prensa hidráulica 20T
Código: ST1121



20⁶⁷ €
sin IVA

Manómetro para
prensa hidráulica 30T
Código: ST1122



• 145 cm
• 1/4"

10⁸⁰ €
sin IVA

Manguera para
prensa hidráulica
Código: ST1119



4²² €
sin IVA

Enchufe rápido para
prensa hidráulica
Código: ST1120



57⁸⁹ €
sin IVA

Bomba hidráulica 10 toneladas
Código: ST8052



11⁹⁸ €
sin IVA

Juego de reparación para ST8052
Código: ST1375



98⁷⁸ €
sin IVA

Bomba hidráulica con manómetro 10 ton
Código: ST8083

Calentadores por inducción



Calentador de inducción para carrocerías
Código: HL9007

El calentador de inducción para carrocerías está diseñado para los talleres de reparación de automóviles. Se recomienda para reparar las abolladuras de granizo o las pequeñas protuberancias sin abollar. Permite un calentamiento rápido y eficaz de las piezas metálicas y de las carrocerías de los automóviles. El aparato tiene ajuste de intensidad y tiempo de trabajo, además de un aviso sonoro durante el proceso de calentamiento. Es una excelente ayuda en la reparación de carrocerías dañadas, la sustitución de parabrisas y otras aplicaciones.



549⁸⁴€
sin IVA

Datos técnicos:

- *Alimentación: 230V ~ (50-60Hz)
- *Potencia: 1,5 kW
- *Amperaje máximo: 8 Amperios
- *Clase de protección IP20
- *Corriente de salida: 40-100 kHz
- *Dimensiones: 230x105x100 mm
- *Peso: 1,6 kg

El kit contiene:

- *Calentador de inducción
- *1 cabezal de inducción para la carrocería
- *Cable de inducción con una longitud de 1.3 m

Cabezal de inducción para parabrisas y ornamentos

Código: DA-08-103-01



221⁰⁰€
sin IVA

Este cabezal de inducción se utiliza para quitar los parabrisas adheridos con silicona.



Calentador por inducción de 1,5 kW

Código: HL9008

Dispositivo de última generación para calentar piezas bloqueadas y oxidadas: tuercas, tornillos, pasadores, varillas de dirección, cuñas de rodamiento bloqueados o cualquier otra pieza bloqueada.

Con esta máquina puede calentar piezas de hierro y acero a una temperatura de 800 grados en sólo 8 segundos sin dañar las piezas cercanas, lo que ocurre al calentar piezas con máquinas tradicionales.



525³⁰€
sin IVA

Datos técnicos:

- *Potencia: 1,5 kW
- *Amperaje máximo: 7,5 Amp.
- *Alimentación: 230V ~ (50-60Hz)
- *Dimensiones: 200x140x75 mm
- *Peso: 4,5 kg

Ver el video aquí:



- El kit contiene:**
- *Calentador de inducción
 - *Cable de inducción y pistola de inducción
 - *Bobina de inducción frontal de 19/220 mm para tornillo M8
 - *Bobina de inducción frontal de 26/220 mm para tornillo M12
 - *Bobina de inducción flexible de 80 cm - sin forma
 - *Bobina de inducción plana de 60 mm
 - *Estuche de plástico resistente para transporte y almacenamiento



Calentadores por inducción

Accesorios para calentadores de inducción 1,5 Kw HL9008



40⁹² €
sin IVA

Maletín vacío

Código: DA-170/48H132 BK



111⁵¹ €
sin IVA

Longitud aprox. 230 mm
Diámetro del hilo: 4 mm
Incluye bobinas con los siguientes diámetros interiores: 15 - 19 - 20 - 23 - 26 - 32 - 38 - 45 mm

Juego de bobinas de inducción delanteras - 8 piezas

Código: DA-80-181-01



113⁰⁵ €
sin IVA

Longitud: aprox. 230 mm
Diámetro del hilo: 4 mm
Incluye bobinas con los siguientes diámetros interiores: 15 - 19 - 20 - 23 - 26 - 32 - 38 - 45 mm

Juego de bobinas de inducción laterales - 8 piezas

Código: DA-80-182-01

Bobinas de inducción frontal por pieza para calentador de inducción 1,5 kW



Código	Producto	Precio
DA-80-111-01	Bobina de inducción frontal 15mm para M6	15 ³⁰ €
DA-80-112-01	Bobina de inducción frontal 19mm para M8	12 ⁶⁶ €
DA-80-113-01	Bobina de inducción frontal 20mm para M8	15 ³⁰ €
DA-80-114-01	Bobina de inducción frontal 23mm para M10	12 ⁸² €
DA-80-115-01	Bobina de inducción frontal 26mm para M12	14 ⁶⁸ €
DA-80-116-01	Bobina de inducción frontal 32mm para M16	14 ⁷² €
DA-80-117-01	Bobina de inducción frontal 38mm para M20	14 ²⁵ €
DA-80-118-01	Bobina de inducción frontal 45mm para M22	16 ⁰³ €

Bobinas de inducción lateral por piezas para calentador de inducción 1,5 kW



Código	Producto	Precio
DA-80-161-01	Bobina de inducción lateral de 15mm para M6	15 ³⁰ €
DA-80-162-01	Bobina de inducción lateral de 19mm para M8	15 ³⁰ €
DA-80-163-01	Bobina de inducción lateral de 20mm para M8	15 ³⁰ €
DA-80-164-01	Bobina de inducción lateral de 23mm para M8	15 ³⁰ €
DA-80-165-01	Bobina de inducción lateral de 26mm para M12	14 ⁴⁸ €
DA-80-166-01	Bobina de inducción lateral de 32mm para M16	14 ⁶⁸ €
DA-80-167-01	Bobina de inducción lateral de 38mm para M20	14 ⁶⁸ €
DA-80-168-01	Bobina de inducción lateral de 45mm para M22	16 ³¹ €

Bobinas de inducción especiales por pieza para el calentador de inducción 1,5 kW



54⁴⁰ €
sin IVA

Bobina de inducción flexible de 80 cm
Código: DA-80-263-01



-30%
23⁹⁹ €
16⁶⁶ €
sin IVA

Cable de bobina de inducción 75 cm
Código: DA-80-121-01



-30%
85⁰⁰ €
59⁵⁰ €
sin IVA
La cerámica mantiene la distancia ase la pieza.

Bobina de inducción con protección cerámica 80 cm
Código: DA-80-257-01



14⁶⁸ €
sin IVA

Bobina de inducción plana 60 mm
Código: DA-80-212-01



-30%
71⁰⁰ €
49⁹⁸ €
sin IVA

Bobina de inducción para pequeñas superficies 20/220 mm
Código: DA-80-251-01



Calentador por inducción Master 3,5 KW

Código: HL9018



El calentador de inducción de 3,5 kW tiene un sistema de refrigeración por líquido y varios tipos de cabezales de calentamiento. La máquina calienta rápidamente las piezas atascadas sin calentar las piezas cercanas. El aparato tiene un ajuste de potencia entre el 10 y el 100%, un temporizador para elegir el tiempo de calentamiento deseado, lo que, combinado con el modo de potencia controlada, permite un calentamiento relativamente preciso y repetible con una entrada térmica controlada, es decir, un calentamiento a una temperatura establecida.

2244⁰⁰ €
sin IVA

Datos técnicos:

- *Alimentación: 230V ~ (50-60Hz)
- *Corriente: máx. 16 amperios
- *Potencia: 3,5 kW
- *Clase de protección IP20
- *Dimensiones: 440x200x240mm
- *Capacidad del depósito de refrigerante: 2,5 litros
- *Peso: 13,5 kg

El kit contiene:

- *calentador de inducción
- *1 cabezal de inducción lateral
- *cable de inducción de 2m de longitud
- *refrigerante de 2,5 litros

Ver el video
aquí:

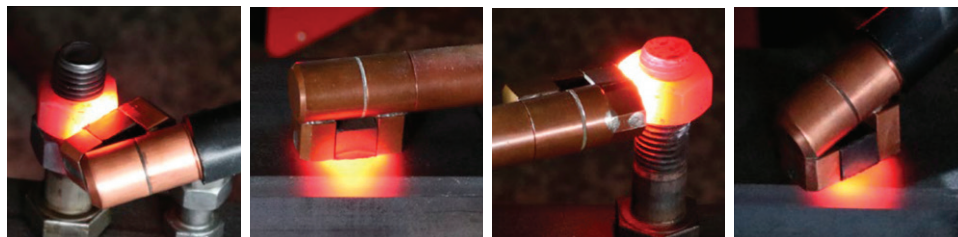

208²⁵ €
sin IVA

Cabezal de inducción inclinado

Código: DA-07-102-02



208²⁵ €
sin IVA

Cabezal de inducción lateral

Código: DA-07-103



208²⁵ €
sin IVA

Cabezal de inducción frontal

Código: DA-07-104-02



20⁴⁰ €
sin IVA

Refrigerante para aparatos de inducción 3 litros

Código: HL9009



47⁶⁰ €
sin IVA



Extensión del cabezal de inducción

Código: DA-07-101-01

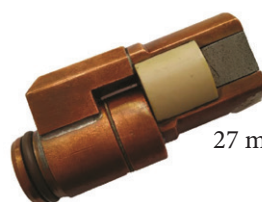

27 mm

201⁵¹ €
sin IVA

Cabezal de inducción para pernos de rueda con llantas de aluminio

Código: DA-07-108-01



Calentadores por inducción

Calentador por inducción 10KW

Código: HL9025



5440⁰⁰ €
sin IVA



Calentador rápido de piezas bloqueadas hasta 1000 °C en 15 segundos sin calentar las piezas cercanas.

Ver el video aquí:



VENTAJAS

- Movilidad - peso 58 kg
- Sustitución de los métodos de trabajo autógenos (calentamiento por llama)
- Funcionamiento muy silencioso.
- Potencia 10kW / 12kVA
- Fácil de usar - Quemador de 4/6m de longitud
- Flexibilidad y facilidad de uso
- Ruedas grandes y robustas en el chasis desmontable
- Indicador claro con visualización de parámetros
- Inductores refrigerados por agua
- Modo CP de potencia constante y modo CF de campo magnético constante
- Control de salida continua 10-100%
- Conexión USB para actualización de software
- Iluminación LED del inductor
- Amplia gama de accesorios

Datos técnicos:

Potencia: 10 kW

Dimensiones: 700 x 760 x 400 mm

Clase de protección IP21

¡Poseemos y vendemos todo tipo de bobinas!

Peso 4,5 kg

Herramientas ideales para cada taller

- Calentamiento de tornillos, tuercas y piezas viejas oxidadas, enderezamiento de marcos y chasis de acero
- Calentamiento antes del endurecimiento, enderezado, forjado y doblado de perfiles estructurales de acero
- Bajos costes de funcionamiento, no se requiere formación del operador como con los métodos tradicionales con quemadores autógenos y propano-butano
- Simplicidad y facilidad de uso: Funcionamiento sencillo, proceso de calentamiento rápido
- Seguridad y ecología - sin llama
- Uso en los sectores automotriz, ferroviario, aeroespacial, marítimo e industrial en general, metalurgia

			Freq. kHz		IP				
50 Hz	3x16	10 / 12	18 - 45	OK	21	400x760x700	58	5	4/6

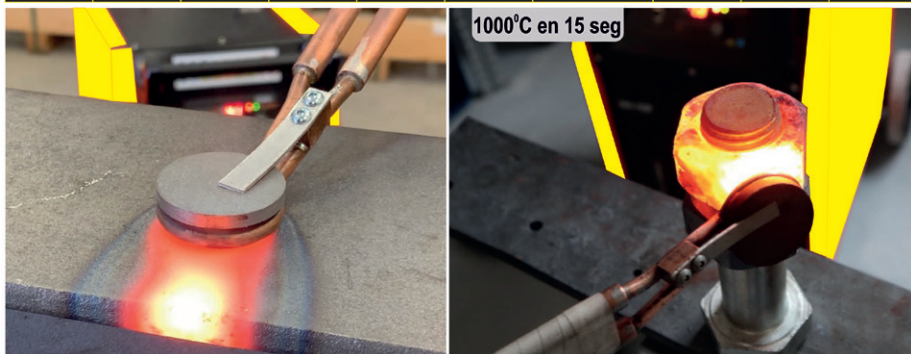

Código	Producto	Precio
DA-09-103-01	Cabezal de inducción 22mm	280 ⁰⁰ €
DA-09-104-01	Cabezal de inducción 28mm	280 ⁰⁰ €
DA-09-105-01	Cabezal de inducción 34mm	280 ⁰⁰ €
DA-09-106-01	Cabezal de inducción 40mm	280 ⁰⁰ €
DA-09-107-01	Cabezal de inducción 47mm	280 ⁰⁰ €
DA-09-108-01	Cabezal de inducción 57mm	280 ⁰⁰ €
DA-09-102-01	Cabezal de inducción lateral para HL9025	345 ¹⁰ €
DA-09-117-01	Cabezal de inducción frontal para HL9025	380 ⁸⁰ €
DA-09-200-01	Núcleo del cabezal de inducción HL9025	100 ³⁰ €

**Compresor de aire 100 litros AB 100/348**

Código: FIC-1129540576

Datos técnicos:

- Tensión de alimentación: 220 V
- Capacidad de la botella: 100 l
- Presión máxima: 10 bar
- Caudal de aire de aspiración: 330 l/min
- Caudal de aire de descarga: 245 l/min
- Potencia del motor: 2.2 kW (3 HP)
- Velocidad: 1500 rpm
- Número de cilindros: 2

- Lubricación: con aceite
- Capacidad de aceite del cabezal del compresor: 0,45 litros
- Transmisión: accionamiento directo
- Nivel de ruido: Lp=72 dB (a 4 m)
- Nivel de potencia sonora: Lw=95 dB
- Dimensiones: 110x40x83 cm
- Peso: 67 kg
- Fabricante: Fiac Italia

403⁰⁰ €
sin IVA**Compresor de aire 200 litros AB 200/415**

Código: FI-1121490665

Datos técnicos:

- Tensión de alimentación: 220 V
- Capacidad de la botella: 200 l
- Presión máxima: 10 bar
- Caudal de aire de aspiración: 415 l/min
- Caudal de aire de descarga: 300 l/min
- Potencia del motor: 2.2 kW
- Velocidad: 2760 rpm
- Número de cilindros: 2
- Lubricación: con aceite
- Capacidad de aceite del cabezal del compresor: 0,72 litros

- Transmisión: accionamiento directo
- Nivel de potencia acústica: Lw=95 dB
- Dimensiones: 141 x 51 x 92 cm
- Peso: 105 kg
- Fabricante: Fiac Italia

850⁰⁰ €
sin IVA**Compresor de aire 200 litros AB 200/515**

Código: FI-1121460503

Datos técnicos:

- Tensión de alimentación: 380 V
- Capacidad de la botella: 200 l
- Presión máxima: 10 bar
- Caudal de aire de aspiración: 510 l/min
- Caudal de aire de descarga: 380 l/min
- Potencia del motor: 3 kW
- Velocidad: 2980 rpm
- Número de cilindros: 2
- Lubricación: con aceite
- Capacidad de aceite del cabezal del compresor: 0,72 litros

- Transmisión: accionamiento directo
- Nivel de potencia acústica: Lw=74 dB
- Dimensiones: 141 x 51 x 92 cm
- Peso 130 kg
- Fabricante Fiac Italia

875⁰⁰ €
sin IVA**Compresor de aire 270 litros AB 300/598**

Código: FI-1121550655

Datos técnicos:

- Tensión de alimentación: 380 V
- Capacidad de la botella: 270 l
- Presión máxima: 10 bar
- Caudal de aire de aspiración: 600 l/min
- Caudal de aire de descarga: 450 l/min
- Potencia del motor: 4 kW
- Velocidad: 3490 rpm
- Número de cilindros: 2
- Lubricación: con aceite
- Capacidad de aceite del cabezal del compresor: 1,19 litros

- Transmisión: accionamiento directo
- Nivel de potencia acústica: Lw=95 dB
- Dimensiones: 180 x 60 x 115cm
- Peso: 160 kg
- Fabricante: Fiac Italia

1357⁰⁰ €
sin IVA**Compresor de aire 500 litros AB 500/998**

Código: FI-1121580443

Datos técnicos:

- Tensión de alimentación: 380 V
- Capacidad de la botella: 500 l
- Presión máxima: 10 bar
- Caudal de aire de aspiración: 1070 l/min
- Caudal de aire de descarga: 800 l/min
- Potencia del motor: 7.5 kW
- Velocidad: 3450 rpm
- Número de cilindros: 2
- Lubricación: con aceite
- Capacidad de aceite del cabezal del compresor: 1.4 litros

- Transmisión: accionamiento directo
- Nivel de potencia acústica: Lw=95 dB
- Dimensiones: 197x59x130cm
- Peso 260 kg
- Fabricante Fiac Italia

1816⁰⁰ €
sin IVA

Pistola de impacto profesional 1/2 1500Nm
Código: ST1008



Cuadrado de accionamiento: 1/2 (12,5mm)
Mecanismo de doble impacto
Fuerza de apriete: 1500Nm
Velocidad: 8000 Rpm
Presión de trabajo: 5,9-7,8 bar
Dirección izquierda/derecha
Potencia regulable
Consumo de aire: 150 l/min
Entrada de aire: 1/4
Peso: 2,6 kg

91⁸⁹ €
sin IVA



Recambios para la pistola de impacto ST1008

	Producto	Código	Precio
1	Eje para pistola de impacto ST1008	ST1158	9 ¹¹ €
2	Kit de reparación del pistola neumática ST1008	ST1117	16 ³¹ €
3	Fusible de oring para pistolas de impacto 1/2	BGS-32899	1 ⁵³ €

Pistola de impacto 1" 3800Nm
Código: ST8097



241²⁰ €
sin IVA

Pistola de impacto para camiones, autobuses, maquinaria
Potencia: 3800Nm
Cuadrado de accionamiento: 1 tol
Velocidad : 2800Rpm
Consumo de aire : 260 l/min
Presión de trabajo : 8-10bar
Conexión de aire 1/2
Manguera recomendada para su uso: 13mm de interior
Peso: 18,8kg



98⁸⁰ €
sin IVA

Contenido del paquete:
- Pistola de impacto profesional con cuadrado de 1/2", 1500Nm
- Llave de impacto larga de 1/2" - 17 mm
- Llave de impacto larga de 1/2" - 19 mm

Paquete pistola de impacto y llaves de impacto largas de 17 mm y 19 mm
Código: Pachet39

Pistola de impacto profesional 1 tol , 5500Nm
Código: ST8011



375⁹⁴ €
sin IVA

Pistola de impacto para camiones, autobuses, maquinaria
Potencia: 5500Nm
Cuadrado de accionamiento: 1 tol
Velocidad: 2800Rpm
Consumo de aire: 340 l/min



Presión de trabajo: 8-10 bar
Conexión de aire: 1/2
Manguera recomendada para su uso: 13mm de interior
Peso: 21 kg

Herramientas neumáticas

Mangueras y carretes de manguera de aire

Carrete de manguera de aire

15m x 10mm

Código: ST8065



74⁶⁶ €
sin IVA

Longitud de la manguera: 15 metros
Longitud de la manguera de conexión: 1,9 m
Diámetro interior de la manguera: 10 mm
Diámetro de la conexión del conector: 1/4 tol
Presión máxima: 17bar

Manguera espiral

12x8, 10m

Código: ST1118



16⁸⁷ €
sin IVA

Longitud: 10 metros
Diámetro exterior: 12 mm
Diámetro interior: 8 mm
Espesor de la pared: 2 mm
Material: POLIURETANO
Temperatura de trabajo: -20° C - + 75°C
Resistencia a la presión: 20 Bar
Dureza: 95 Shore
Se suministra con acoples rápidos madre y padre

Mangueras de aire comprimido

10x9,5mm

Código: ST1085



17²³ €
sin IVA

Longitud de la manguera: 10 m
Diámetro interior de la manguera: 9,5 mm
Diámetro exterior de la manguera: 17 mm
Presión máxima: 20 bar
Incluye acoples rápidos madre y padre de 1/4"



Pistolas de aire comprimido

Juego de 3 pistolas de aire comprimido Seltech

Código: ST1104

Longitud: 110 mm, 300 mm, 500 mm
Cuerpo de plástico moldeado con asa y punto para colgar
Tubo metálico
Suministrada con acoplamiento rápido de 1/4"



6⁸⁹ €
sin IVA

Pistola de hinchado de ruedas 16bar

Código: ST1108



7¹² €
sin IVA

Manómetro de 80 mm de diámetro con protección de goma
Rango y unidad de medida: 0-16 bar y 0-220PSI
Manguera de goma de 36 cm de largo
Conector rápido: 1/4"

Manguera para pistola de inflado de ruedas

Código: ST1106



1⁶⁹ €
sin IVA

Amoladora neumática 4000 Rpm

Código: ST1202

Debido a que esta amoladora tiene una velocidad baja de sólo 4000 rpm, se recomienda su uso para limpiar las llantas de adhesive, para la vulcanización de los neumáticos y para eliminar las pegatinas con el disco de goma.

Presión de trabajo: 6 bar.
Velocidad en vacío: 4000 rpm.
Consumo de aire: 135 L/min.
Portabrocas: 1-10 mm.
Dimensiones: 230 x 63 mm.
Peso: 680 gramos.



29⁰² €
sin IVA

Regulator si lubricator 1/2

Código: ST1383



38⁸⁸ €
sin IVA

Filtru, regulator si lubricator pt. aer 3/4

Código: ST1386



63⁸⁶ €
sin IVA

Paquetes

Paquete START - consumibles para cambiar neumáticos

Código: Pachat40

188⁰⁴€
sin IVA

El paquete contiene los consumibles mínimos necesarios para iniciar la actividad de cambiar neumáticos:



1. Caja de contrapesos para llantas de chapa 5gx100 un.
2. Caja de contrapesos para llantas de chapa 10gx100 un.
3. Caja de contrapesos para llantas de chapa 15gx100 un.
4. Caja de contrapesos para llantas de chapa 20gx100 un.
5. Caja de contrapesos para llantas de chapa 25gx100 un.
6. Caja de contrapesos para llantas de chapa 30gx50 un.
7. Caja de contrapesos para llantas de chapa 35gx50 un.
8. Caja de contrapesos para llantas de chapa 40gx50 un.
9. Rollo de contrapesos autoadhesivos 5gx1000 un.
10. Juego de válvulas para válvula de rueda 100 un.
11. Juego de tapones de plástico para válvula -100 un.
12. Válvulas de rueda sin cámara TR413 45mm-100 un.
13. Parches para neumáticos de 30 mm - 150 un.
14. Parches para neumáticos de 40 mm - 100 un.
15. Parches para neumáticos de 52 mm - 64 un.
16. Parches para neumáticos de 75 mm - 36 un.
17. Solvente para pegar parches 200 ml
18. Pasta de montaje de neumáticos 5kg
19. Cordón de reparación de neumáticos 5 un.



- Código: ST1350
- Código: ST1351
- Código: ST1352
- Código: ST1353
- Código: ST1354
- Código: ST1355
- Código: ST1356
- Código: ST1357
- Código: ST1327
- Código: ST1320
- Código: ST1319
- Código: ST1324
- Código: ST1328
- Código: ST1329
- Código: ST1330
- Código: ST1331
- Código: ST1332
- Código: ST1336
- Código: ST1321

Paquete START - herramientas para cambiar neumáticos

Código: Pachat48

El paquete contiene las herramientas mínimas necesarias para iniciar la actividad de cambiar neumáticos:



1. Rascador para contrapesos autoadhesivos 26mm
2. BiAx neumático 4000 RPM
3. Disco de goma para limpiar adhesivo
4. Piedra para pulir neumáticos
5. Rascador de neumáticos
6. Rollo para planchar parches 4mm
7. Alicates de contrapesos para vulcanización
8. Destornillador universal para válvula
9. Herramienta para montaje de válvula de rueda
10. Kit de reparación de neumáticos con cable
11. Palanca de vulcanización 400 mm
12. Palanca de vulcanización 600 mm
13. Manguera de aire de goma 17x9,5 mm, 10 m
14. Pistola de inflado de neumáticos 16 bar
15. Dispositivo de medición del desgaste de los neumáticos
16. Escobilla de engrase de neumáticos
17. Lápiz para neumáticos - 1 pieza

127⁶⁰€
sin IVA

- Código: ST1325
- Código: ST1202
- Código: ST1200
- Código: ST1349
- Código: ST1338
- Código: ST1337
- Código: ST1210
- Código: ST1203
- Código: ST1345
- Código: ST1147
- Código: ST1315
- Código: ST1316
- Código: ST1085
- Código: ST1108
- Código: ST1208
- Código: ST1313
- Código: ST1333



Pistolas de impacto

Llave de impacto eléctrica 1000 Nm, 4Ah, 20V

Código: HL4114

Tecnología de motor sin escobillas

Llave de impacto eléctrica 1000 Nm, 4Ah, 20V con motor sin escobillas, caja de cambios y embrague de alta calidad, giro en U, luz de trabajo y batería LI-ION de 4Ah. Llave de impacto de alto par, desarrolla un par de apriete de 1000 Nm, eje de accionamiento de 1/2" (12,5 mm). La máquina tiene un tamaño compacto que permite un mayor acceso en espacios reducidos. El sistema DRIVE CONTROL con 3 modos de funcionamiento permite al usuario cambiar entre tres ajustes diferentes de velocidad y par para maximizar el rango de aplicaciones.

PROFESIONAL

- Par máximo: 1000 N.m
- Tres pasos de potencia: 1000 / 800 / 650 N.m.
- Velocidad sin carga: 0 ~ 1800/0 ~ 1600/0 ~ 1200rpm
- Fuente de alimentación: batería de LI-ION
- Tensión nominal: 20V
- Tipo de motor: Motor sin escobillas
- Cuadrado de accionamiento: 12,5 mm (1/2 inch)
- Batería de Li-ion de 4000MAH + cargador rápido de 4,0A
- Embrague eléctrico y freno automático
- Inversor de dirección izquierda-derecha
- Indicador de estado de la batería
- Luz de trabajo
- Certificación: CE

284⁵⁰ €
sin IVA



Recambios para llave de impacto HL4114



Batería de 4Ah, 20V para HL4114

Código: HL4115

42⁶⁷ €
sin IVA



Cargador de batería para HL4114

Código: HL4116

16⁸⁶ €
sin IVA



Eje para llave de impacto (nº 5)

Código: HL4117



27⁵⁷ €
sin IVA

Casquillo del eje (nº 2)

Código: HL4118



11⁴⁹ €
sin IVA

Interruptor de arranque (nº 25)

Código: HL4119



57⁴ €
sin IVA

Módulo electrónico (nº 29)

Código: HL4120



31²² €
sin IVA

Máquina para desmontar neumáticos de brazo manual 220V
Código: ST8055

Datos técnicos:

Alimentación: 220V / 380 V
Potencia del motor: 1,1 kW
Presión de trabajo: 8 - 10 bar
Brazo de bloqueo: manual
Diámetro máximo del neumático: 960 mm
Anchura del neumático: 3"-15"
Diámetro de fijación en el interior: 12" - 21"
Diámetro de fijación en el exterior: 10"- 19"
Nivel de ruido: < 70 db
Peso: aprox. 186 kg
Equipamiento de serie: pistola de inflado de neumáticos con manómetro, filtro y regulador, tapas de plástico para las garras de fijación, palanca de 50 cm, recipiente de pasta.

Características:

- placa de sujeción accionada por 2 cilindros neumáticos
- regulador de presión con filtro y lubricador
- los chorros de la placa de sujeción tienen una protección de plástico
- el funcionamiento del brazo de sujeción es manual
- certificado CE

Rango de aplicación - llantas: 12"-21"

Funciones de la máquina:

1. Ajustar el deslizador móvil para adaptarlo a diferentes intervalos de las llantas.
2. La estructura de movimiento de las cuatro mordazas de sujeción y centrado automático de la llanta tiene la función de sincronización y de centrado automáticamente cuando se sujeta de fuera a dentro.
3. El cabezal de trabajo está cromado duro en la superficie
4. El plato de trabajo giratorio tiene función de centrado sincrónico y ajuste fino
5. Poco ruido.
6. Las herramientas que tocan directamente la llanta, como el cabezal de trabajo, las mordazas, las barras de sujeción y la paleta de desmontar, están equipadas con protectores de plástico que evitan que se raye la llanta.
7. Tiene una buena presentación, una gruesa placa de acero y una rigidez súper fuerte.

Paquete de equilibradora de neumáticos semiautomática de 24" y equilibradora de neumáticos de brazo manual de 220 V
Código: Pacht5

1423⁸⁴€
sin IVA

El paquete contiene: Equilibradora de neumáticos semiautomática de 24" ST8057 (consulte los detalles técnicos de la máquina en la página 7 Equilibradora de neumáticos de brazo manual de 220 V ST8055 (consulte los detalles técnicos de la máquina más arriba)

Máquina para desmontar neumáticos de brazo manual 380V
Código: ST8107



Máquinas para desmontar y equilibrar neumáticos

Máquina para desmontar neumáticos de brazo automático Run-Flat 24"

Código: ST8062 (monofásica)

Código: ST8076 (trifásica)



Características:

- brazo auxiliar multifuncional para el cambio de neumáticos de perfil bajo
- un motor potente
- mecanismo de accionamiento del pedal de alta precisión
- sistema de accionamiento neumático profesional
- un brazo más fuerte con un mayor rango de movimiento
- funcionamiento sin complicaciones

1560⁰²€
sin IVA

Datos técnicos:

Alimentación: 220V / 380 V
Potencia del motor: 1,5 kW
Diámetro de montaje exterior: 10" - 24"
Diámetro máximo de la rueda: 1040 mm
Anchura máxima de la rueda: 3"-15"
Presión de trabajo: 8 - 10 bar
Peso : aprox. 334 kg



Equipada con unidad de inflado de ruedas con manómetro, filtro y lubricador automático, placa de sujeción de la llanta, tapas de plástico para la placa de sujeción, palanca de 50 cm, recipiente para la pasta.

Máquina para desmontar neumáticos de dos velocidades 380V

Código: ST8112

dos velocidades



Características:

- dos velocidades de rotación de la plataforma giratoria
- protección de plástico adicional de la plataforma giratoria
- estación de inflado de neumáticos a pedal
- brazo de asistencia profesional para el cambio de neumáticos de perfil bajo
- ajuste de la altura del brazo de asistencia
- dos brazos de asistencia de rodillo y brazo de asistencia de disco
- potente cilindro para la depresión de los neumáticos
- potente motor de dos velocidades
- accionamiento de pedal de alta precisión
- sistema de accionamiento neumático profesional
- brazo más fuerte con mayor rango de movimiento
- funcionamiento sin problemas
- mejor velocidad de trabajo

1781⁹³€
sin IVA

Datos técnicos:

Alimentación: 380 V
Potencia del motor: 1 kW
Diámetro exterior de montaje: 10" - 24"
Diámetro máximo de la rueda: 1200 mm
Anchura máxima de la rueda: 3"-15"
Presión de trabajo: 8 - 10 bar
Peso : aprox. 342 kg



Motor de dos velocidades de 380 V para ST8112

Código: ST1378

211³⁴€
sin IVA

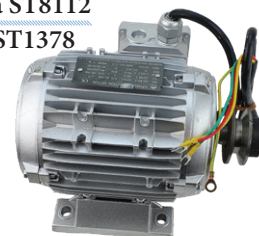

Máquinas para desmontar y equilibrar neumáticos

Consumibles y accesorios para las máquinas para desmontar neumáticos de brazo manual ST8055 y ST8107



21⁰⁹€
sin IVA

Tapón de goma para ST8055
Código: ST1126



16⁸⁷€
sin IVA

Filtro y lubricador para ST8055
Código: ST1123



105⁶⁷€
sin IVA

Cilindro de garras de la plataforma ST8055
Código: ST1176



90⁰⁰€
sin IVA

Cilindro para brazo depresor
Código: ST1175



Este motor de 220 V es una pieza de recambio para la máquina de desmontar neumáticos de brazo manual (código del producto: ST8055).

Datos técnicos:
Alimentación: 220V

163¹⁰€
sin IVA

Motor de 220v para ST8055
Código: ST1198



114⁸⁶€
sin IVA

Reductor para máquina desmontadora ST8055
Código: ST8119

Consumibles y accesorios para las máquinas de desmontar neumáticos ST8055, ST8107, ST8062, ST8076 y ST8112



15⁸⁸€
sin IVA

Herramienta de desmontaje de neumáticos
Código: ST1207



7⁴²€
sin IVA

Kit de 4 protecciones de garras
Código: ST1136



5²³€
sin IVA

Protección del brazo depresor
Código: ST1137



22⁷⁴€
sin IVA

Interruptor para plataforma
Código: ST1133



37¹²€
sin IVA

Cabezal de brazo de desmontaje ST8055
Código: ST1134



1⁸⁶€
sin IVA

Protecciones del cabezal de desmontaje
ST8055 Código: ST1135



6¹⁴€
sin IVA

Pinza para medir la distancia entre las cubiertas
Código: ST1084



8⁷⁸€
sin IVA

Cabezal de brazo de desmontaje
ST8055
Código: ST1169



14⁶⁸€
sin IVA

Palanca de pedal en la desmotadora
Código: ST1170



4⁵⁶€
sin IVA

Muelle de pedal en la desmotadora
Código: ST1171

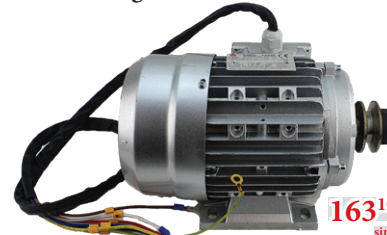

163¹⁰€
sin IVA

Motor 380V para ST8076
Código: ST1377

Consumibles y accesorios para desmotadoras de neumáticos ST8062, ST8076 y ST8112



21⁰⁹€
sin IVA

Tapón de goma para ST8056
Código: ST1130

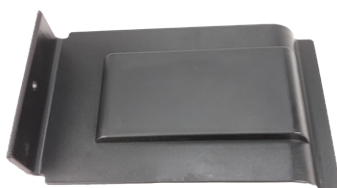

3⁵⁴€
sin IVA

Protección de la articulación del brazo ST8062
Código: ST1182



9⁶²€
sin IVA

Rodillo para brazo auxiliar
Código: ST1181

Máquinas para desmontar y equilibrar neumáticos



25¹⁴ €
sin IVA

Válvula de bloqueo del brazo desmontador
Código: ST1131



40³³ €
sin IVA

Pasaje de aire rotativo
Código: ST1125



43⁰³ €
sin IVA

Filtro y lubricador para ST8056 / ST8062 / ST8076
Código: ST1127



14⁰¹ €
sin IVA

Cabezal para brazo auxiliar
Código: ST1180

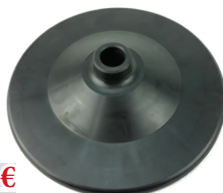

14³⁴ €
sin IVA

Disco para brazo auxiliar
Código: ST1179



27¹⁷ €
sin IVA

Control neumático del brazo auxiliar
Código: ST1178



28⁶⁹ €
sin IVA

Cilindro de bloqueo de brazo deslizante
Código: ST1172



29⁵³ €
sin IVA

Cilindro de bloqueo de brazo desmontador
Código: ST1173



2⁵³ €
sin IVA

Guía de manguera de aire para ST8062
Código: ST1177



163³³ €
sin IVA

Motor 220V para ST8062
Código: ST1197

Este motor de 220V es una pieza de recambio para la máquina de desmontar neumáticos de brazo automático Run-Flat 26" (código de producto: ST8062).

Datos técnicos:
Alimentación: 220V

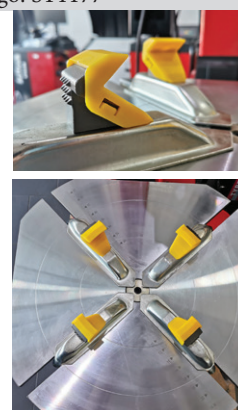

163¹⁰ €
sin IVA

Motor 380V para ST8076
Código: ST1377

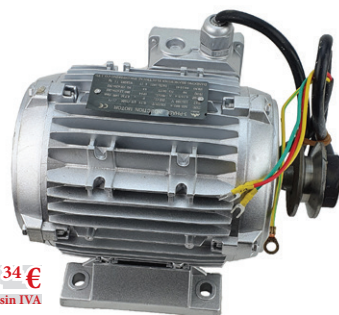

211³⁴ €
sin IVA

Motor de dos velocidades de 380 V para ST8112
Código: ST1378

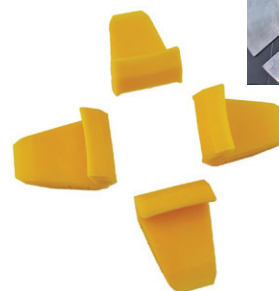

7⁵³ €
sin IVA

Kit de garras de protección para desmontadora
Código: ST1342



48⁴³ €
sin IVA

Tuerca de fijación rápida 40x3mm
Código: ST1155



3⁹⁷ €
sin IVA

Cepillo de engrase de neumáticos
Código: ST1313



10²² €
sin IVA

Pasta de montaje de neumáticos 5 kg
Código: ST1336

Máquinas para desmontar y equilibrar neumáticos

Máquina para equilibrar neumáticos semiautomática de 24"

Código: ST8057

Máquina equilibradora de neumáticos para coches, minibuses, vehículos todoterreno y furgonetas con diámetros de llanta de hasta 24 toli.

Características:

- *Panel de control con microprocesador y pantalla LED
- *Equilibrado dinámico - para ruedas de coche
- *Equilibrado estático - para ruedas estrechas
- *Tres programas para llantas de aluminio
- *Programa ALU-S: fijación del peso con un boom
- *Optimización del desequilibrio - reduce el desequilibrio al mínimo
- *Activación/desactivación automática de la rueda controlada por el movimiento de la cubierta protectora
- *Programa de autocalibración

Datos técnicos de la equilibradora de neumáticos:

- Alimentación: 220V
- Potencia del motor: 250 W
- Diámetro de la llanta: 10"-24"
- Diámetro máximo del neumático: 1000 mm
- Anchura del neumático: 1,5"-16"
- Peso máximo del neumático: 70kg
- Velocidad de rotación: 200 rpm
- Umbral mínimo de desequilibrio: 1g
- Posicionamiento desequilibrio: diodos led, alarma sonora
- Diámetro del eje: 36mm
- Peso : 90kg



605⁴⁵ €
sin IVA

Accesorios suministrados

- Medidor de ancho de rueda
- Tuerca de fijación rápido
- Alicates de contrapeso
- Peso de 100 g (para la autocalibración)
- Tapa de plástico con anillo de goma para la tuerca de fijación rápido - 4 piezas de conos de equilibrio

Dimensiones de los conos de equilibrio:

Diámetro (mm)	Altura (mm)
43 - 62	40
54 - 82	37
72 - 98	37
95 - 135	44

Accesorios y repuestos para la equilibradora semiautomática de 24" ST8057



23⁹⁶ €
sin IVA

Eje roscado de 36 mm para ST8057
Código: ST1143



39⁴⁸ €
sin IVA

Tuerca con fijación rápido 36x3 mm
Código: ST1146



15⁶⁶ €
sin IVA

Tapa de tuerca de la equilibradora de neumáticos
Código: ST1212



63¹⁷ €
sin IVA

Juego de conos grandes para ST8057
Código: ST1138



77⁶ €
sin IVA

Dispositivo de medición de la anchura de la llanta
Código: ST1343

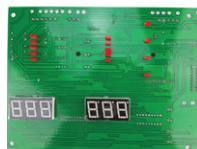

103⁷⁸ €
sin IVA

Computadora para ST8057
Código: ST1188



23⁷⁹ €
sin IVA

Sensor de rotación para ST8057
Código: ST1187



55⁷ €
sin IVA

Correa de transmisión para ST8057
Código: ST1186



21⁴³ €
sin IVA

Panel de control para ST8057
Código: ST1183



55⁷ €
sin IVA

Contacto magnético para ST8057
Código: ST1184



72³⁹ €
sin IVA

Fuente de alimentación para ST8057
Código: ST1185



20⁰⁰ €
sin IVA

Sensor de equilibrio para ST8057
Código: ST1174

Máquina para equilibrar neumáticos profesional 3D para coches, minibuses, vehículos todoterreno con diámetro de llanta hasta 24 toli.

Ventajas:

- Medición en 3D
- Indicador láser para la colocación del contrapeso
- Entrada automática de datos
- Monitor LED de alta resolución
- Función SPL (colocación del peso oculta)
- Lectura de precisión de hasta 1g
- Rendimiento perfecto
- Unidad duradera
- Funcionamiento sin vibraciones
- Electrónica robusta
- Equilibrado rápido

Datos técnicos de la equilibradora de neumáticos:

- Alimentación: 230V
- Potencia del motor: 0,35 CP
- Diámetro de la llanta: 10"-24"
- Diámetro máximo del neumático: 1000 mm
- Ancho del neumático: 1,5"-20"(38 - 508 mm)
- Peso máximo del neumático: 70kg
- Velocidad de rotación: 175 rpm
- Precisión de equilibrado: 1g
- Tiempo de giro: min. 9 seg.

Accesorios suministrados:

- Medidor de ancho de rueda
- Tuerca de fijación rápido
- Alicates anti-peso
- Tapa de plástico para la tuerca de cierre rápido
- 3 conos de equilibrado: 48 - 77mm, 77 - 105mm, 110 - 120mm

2049⁰⁹ €
sin IVA



Accesorios y recambios para la equilibradora de neumáticos 3D Premium ST8108



79²⁵ €
sin IVA

Tuerca de fijación rápida para ST8108
Código: ST1291



13³³ €
sin IVA

Buje delantero para tuerca de rueda ST8108
Código: ST1293



6⁸⁹ €
sin IVA

Correa para la máquina para equilibrar neumáticos
Código: ST1289



4²² €
sin IVA

Muelle para cubierta protectora para ST8108
Código: ST1288

Paquete máquina desmontadora de neumáticos con brazo automático Run-Flat 26" y máquina equilibradora de neumáticos 3D Premium

Código: Pachat42

3609¹¹ €
sin IVA

El paquete contiene:

- Máquina para desmontar neumáticos de brazo automático Run-Flat 26" ST8076 (consulte los detalles técnicos de la máquina en la página 4)
- Máquina para equilibrar neumáticos 3D Premium ST8108 (consulte los detalles técnicos de la máquina más arriba)



Máquinas para desmontar neumáticos de camiones, remolques, maquinaria de construcción, maquinaria agrícola y autobuses con tamaño de neumático entre 14"-26" para ST8059 y con tamaño del neumático entre 14"-46" para ST8060.

Características de las dos máquinas:

1. El panel de control es móvil, de diseño inteligente y práctico.
2. El funcionamiento a 24 V es seguro y fiable.
3. El brazo de montaje está equipado con una placa de montaje de péndulo redondo y un gancho de bloqueo.
4. La herramienta, el brazo de elevación y el dispositivo de sujeción están controlados por el sistema hidráulico.
5. La fuerza de sujeción adopta un ajuste infinito.
6. El carril guía se suelda integralmente primero y luego se mecaniza, por lo que este proceso evita la deformación causada por la soldadura y garantiza la resistencia del carril guía, la máquina se moverá de forma suave y constantemente.

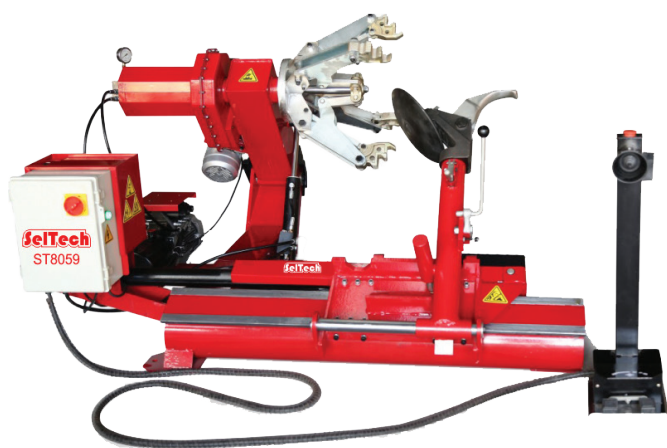

3403⁴¹ €
sin IVA



6225²² €
sin IVA

Máquina para desmontar neumáticos de camiones 14"-26"

Código: ST8059

Diámetro del montaje interior: 14"-26"
Peso máximo del neumático: 500 kg
Diámetro máximo del neumático: 1600 mm
Anchura máxima del neumático: 780mm
Presión de trabajo: ≤130 bar
Alimentación: 380V
Motor hidráulico: 1,5 kw
Motor de rotación de la plataforma giratoria: 1,5 kw
Nivel de ruido: < 70 dBA
Aplicaciones de los neumáticos: camión, agrícola, industrial, autobús.

Máquina para desmontar neumáticos de camiones y maquinaria 14- 46"

Código: ST8060

Diámetro del montaje interior: 14"-56"
Peso máximo del neumático: 1500 kg
Diámetro máximo del neumático: 2300 mm
Anchura máxima del neumático: 1065 mm
Presión de trabajo: ≤130bar
Alimentación: 380V
Motor hidráulico: 1,5kw
Motor de rotación de la plataforma giratoria: 1,5kw
Nivel de ruido: : < 70 dBA
Aplicaciones de los neumáticos: camiones, remolques, maquinaria de construcción, maquinaria agrícola y autobuses.

Consumibles, piezas de recambio y accesorios para máquinas de desmontar neumáticos de camiones



16⁵⁴ €
sin IVA

Interruptor giratorio para ST8059
Código: ST1196



66⁶⁵ €
sin IVA

Mando multifuncional del brazo ST8059
Código: ST1195



12⁹⁹ €
sin IVA

Mando de joystick del brazo ST8059
Código: ST1194

1 litro



7⁰⁰ €
sin IVA

Aceite EP 320 para reductor de desmontadora de neumáticos
Código: Y-OMALA S2 GX 320

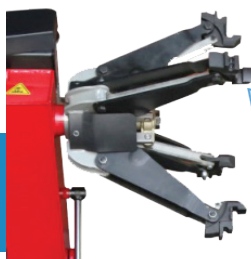

45⁰⁰ €
sin IVA

Garras para fijación de la llanta para la máquina ST8060
Código: ST1396



47⁷⁶ €
sin IVA

Abrazadera para montar neumáticos de camión
Código: ST1144

Máquinas para desmontar y equilibrar neumáticos

117⁰⁹ €
sin IVA



Juego de herramientas para desmontar neumáticos de camiones Código: ST8114

Juego de palancas especiales de rodillos para el cambio de neumáticos grandes para camiones u otros vehículos industriales.

Tienen una gran ventaja porque son portátiles y pueden utilizarse fuera del taller. Un neumático sin cámara puede desmontarse en sólo ocho segundos y volver a montarse en menos de veinte. No dañará el neumático durante el proceso. Se utiliza para neumáticos de 17,5 a 24 inch (44,5 a 61 cm).

La herramienta de montaje de neumáticos y la herramienta de desmontaje de neumáticos están equipadas con rodillos de teflón para proteger el talón del neumático y la llanta de daños y proporcionar movimientos rápidos y fáciles durante el trabajo.

Este juego de herramientas para neumáticos es adecuado para la mayoría de los neumáticos radiales y con polaridad, como los neumáticos para automóviles, camiones, remolques, autobuses y vehículos industriales o agrícolas.

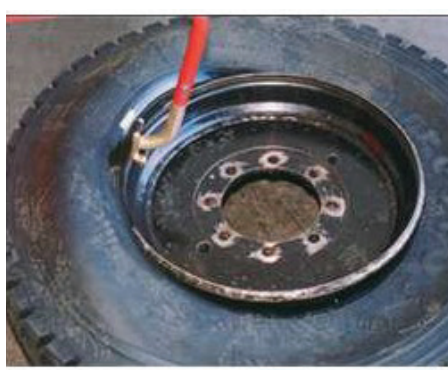

Máquinas para equilibrar neumáticos de camión 10"-26"

Código: ST8061

Alimentación: 380V
Potencia del motor: 550W
Diámetro de la llanta: 10"-26"
Ancho de la llanta: 1,5"-20"
Diámetro máximo del neumático: 1200 mm
Peso máximo del neumático: 150 kg
Velocidad: 200 rpm
Umbral de desequilibrio: +/- 1g
Este producto permite equilibrar con precisión los neumáticos de camiones y autobuses.

Funciones de la máquina:

1. Puede realizar el equilibrado dinámico automático, el equilibrado estático y el equilibrado de llantas de aleación de aluminio
2. Introducción manual de las dimensiones (distancia y diámetro)
3. Elevación de ruedas neumático
4. Diferentes programas de equilibrado
5. Programa de equilibrado óptimo, autocalibrado
6. Equipado con pedal de freno
7. Estructura estable de acero
8. Amplios compartimentos para tener siempre a mano los contrapesos necesarios
9. 4 colgadores laterales para guardar los conos de centrado o un dispositivo de medición.

1200⁶⁰ €
sin IVA



Cañón para inflar ruedas

Cañón para inflar ruedas 19 litros

Código: ST8073

90⁷⁴ €
sin IVA

Presión máxima: 8 bar
Capacidad: 19 litros
Con válvula de seguridad
Escala del manómetro: Psi y Mpa



Cañón para inflar ruedas 38 litros

Código: ST8074

119⁴⁵ €
sin IVA

Presión máxima: 8 bar
Capacidad: 38 litros
Con válvula de seguridad
Escala del manómetro: Psi y Mpa



Consumibles y accesorios de vulcanización



8⁵⁰ €
sin IVA

Alicates para contrapesos de vulcanización
Código: ST1210



5²⁷ €
sin IVA

Caja de contrapesos para llantas de chapa 5gx100un.
Código: ST1350



8¹⁴ €
sin IVA

Caja de contrapesos para llantas de chapa 10gx100un.
Código: ST1351



11²⁷ €
sin IVA

Caja de contrapesos para llantas de chapa 15gx100un.
Código: ST1352



14⁹⁶ €
sin IVA

Caja de contrapesos para llantas de chapa 20gx100un.
Código: ST1353



18⁰⁹ €
sin IVA

Caja de contrapesos para llantas de chapa 25gx100un.
Código: ST1354



10⁴⁵ €
sin IVA

Caja de contrapesos para llantas de chapa 30gx50un.
Código: ST1355



12⁷⁸ €
sin IVA

Caja de contrapesos para llantas de chapa 35gx50un.
Código: ST1356



14⁴⁸ €
sin IVA

Caja de contrapesos para llantas de chapa 40gx50un.
Código: ST1357



16³⁷ €
sin IVA

Caja de contrapesos para llantas de chapa 45gx50un.
Código: ST1358



18¹⁸ €
sin IVA

Caja de contrapesos para llantas de chapa 50gx50un.
Código: ST1359



19⁸² €
sin IVA

Caja de contrapesos para llantas de chapa de 55gx50un.
Código: ST1360



21⁵² €
sin IVA

Caja de contrapesos para llantas de chapa 60gx50un.
Código: ST1361

Contrapesos para llantas de aleación



6³³ €
sin IVA

Caja de contrapesos para llantas de aleación 5gx100un.
Código: ST1362



9⁰³ €
sin IVA

Caja de contrapesos para llantas de aleación 10gx100un.
Código: ST1363



12⁴⁰ €
sin IVA

Caja de contrapesos para llantas de aleación 15gx100un.
Código: ST1364



16⁸⁷ €
sin IVA

Caja de contrapesos para llantas de aleación 20gx100un.
Código: ST1365



19³⁷ €
sin IVA

Caja de contrapesos para llantas de aleación 25gx100un.
Código: ST1366



12⁴⁵ €
sin IVA

Caja de contrapesos para llantas de aleación 30gx50un.
Código: ST1367



13⁵⁶ €
sin IVA

Caja de contrapesos para llantas de aleación 35gx50un.
Código: ST1368



15⁵⁰ €
sin IVA

Caja de contrapesos para llantas de aleación 40gx50un.
Código: ST1369



17⁸³ €
sin IVA

Caja de contrapesos para llantas de aleación 45gx50un.
Código: ST1370



19²⁹ €
sin IVA

Caja de contrapesos para llantas de aleación 50gx50un.
Código: ST1371



21⁷⁹ €
sin IVA

Caja de contrapesos para llantas de aleación 55gx50un.
Código: ST1372



23⁷⁸ €
sin IVA

Caja de contrapesos para llantas de aleación 60gx50un.
Código: ST1373

Consumibles y accesorios de vulcanización



18⁰⁵ €
sin IVA

Caja con contrapesos de hierro autoadhesivos
60g (12x5gr) – 100un.
Código: ST1326



18⁴⁷ €
sin IVA

Rollo con contrapesos autoadhesivos
5gx1000un.
Código: ST1327



3⁹⁵ €
sin IVA

Rascador para contrapesos autoadhesivos
26mm
Código: ST1325

Biax neumático 4000 RPM

Código: ST1202

Debido a que esta amoladora tiene una velocidad baja de sólo 4000 rpm, se recomienda su uso para limpiar las llantas del adhesivo, para la vulcanización de los neumáticos y para eliminar la pegatina con el disco de goma.

Presión de trabajo: 6 bar.

Velocidad en vacío: 4000 rpm.

Consumo de aire: 135 L/min.

Mandril de perforación: 1-10 mm.

Dimensiones: 230 x 63 mm.

Peso: 680 gramos.



29⁰² €
sin IVA

Disco de goma para la limpiar el adhesivo

Código: ST1200

Se acopla a cualquier tipo de taladro neumático/biax

- ideal para quitar pegatinas y láminas de la pintura

- no raya ni daña la pintura del coche

- abrazadera de 6mm con 40mm de longitud

- diámetro del disco: 90mm

- grosor: 15mm

- velocidad máxima: 4000 Rpm

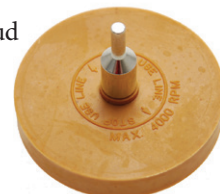

5²⁴ €
sin IVA



8¹⁹ €
sin IVA

Parches para neumáticos de 30 mm - 150 un.
Código: ST1328

7⁸⁵ €
sin IVA

Parches para neumáticos de 40 mm – 100un.
Código: ST1329

7⁸⁵ €
sin IVA

Parches para neumáticos de 52mm – 64un.
Código: ST1330

8⁰² €
sin IVA

Parches para neumáticos de 75 mm – 36un.
Código: ST1331



5⁹⁵ €
sin IVA

Solvente para soldar parches 200ml
Código: ST1332



1³⁹ €
sin IVA

Lápiz para neumáticos - 1 pieza
Código: ST1333



5⁷⁵ €
sin IVA

Piedra para pulir neumáticos
Código: ST1349



8⁹³ €
sin IVA

Cabezal de pulido de neumáticos de 40 mm + vástago
Código: ST1341



3³⁷ €
sin IVA

Rascador para neumáticos
Código: ST1338



3³⁷ €
sin IVA

Rollo para prensar parches 4mm
Código: ST1337



3⁹⁷ €
sin IVA

Escobilla de engrase de neumáticos
Código: ST1313



10²² €
sin IVA

Pasta de montaje de neumáticos 5 kg
Código: ST1336



Herramientas para ruedas

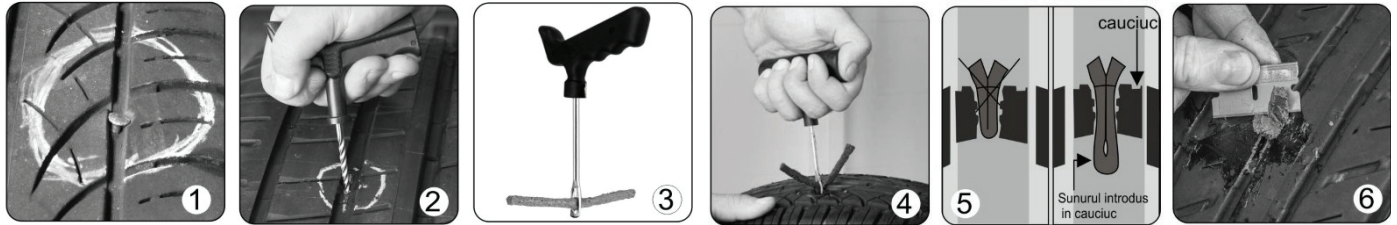

Kit de reparación de neumáticos con cable

Código: ST1147



El kit contiene:
 1 x broca de perforación
 1 x insertador de cable
 1 x vaselina
 1 x cuchillo
 1 x pegamento
 50 x cables con un tamaño 6x100 mm
 - suministrados en caja de plástico para almacenamiento

14³⁴ €
sin IVA

Kit de reparación de neumáticos con cable

Código: ST1339



276 €
sin IVA

Cable de reparación de neumáticos 5un.

Código: ST1321

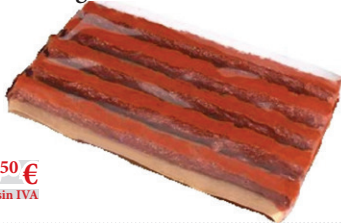

0⁵⁰ €
sin IVA

Herramienta para insertar cable de neumáticos

Código: ST1322



3⁹⁷ €
sin IVA

Herramienta de perforación de neumáticos

Código: ST1323



3⁹⁷ €
sin IVA



5⁵⁶ €
sin IVA



1⁷⁹ €
sin IVA



18¹³ €
sin IVA

Válvulas para válvula de rueda
100un.

Código: ST1320

Tapones de plástico negro para válvu-
la-100un.

Código: ST1319

Válvulas de rueda tubeless TR413
45mm- 100un.

Código: ST1324



1 unidad

0⁷⁹ €
sin IVA

Extensión de válvula
de rueda para camiones 3.5T
Código: ST1346

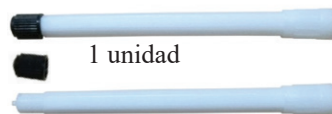

1 unidad

0⁸⁹ €
sin IVA

Extensión de válvula
de rueda para camiones 7.5T
Código: ST1347



0⁹⁹ €
sin IVA

1 unidad

Extensión de válvula
de rueda para camiones 24T
Código: ST1348

1⁰⁶ €
sin IVA



Extensión de válvula
de rueda curvada de 45 grados
Código: ST1374

1¹¹ €
sin IVA



Destornillador universal
para válvula
Código: ST1203

0⁹⁰ €
sin IVA



Herramienta de válvula de la rueda
Código: ST1340

1⁵⁹ €
sin IVA



Llave para válvula de rueda con grifo y
matriz
Código: ST1344

3⁹⁶ €
sin IVA



Herramienta de montaje de válvulas de rueda
Código: ST1318



4¹³ €
sin IVA

Herramienta de montaje de válvula de rueda
Código: ST1345

Probador de sensores de presión de ruedas TPMS

Oferta con 2 sensores GRATIS

Presión



Temperatura



Batería



Programación de ID



315/433 MHz

Código: XT-TP150

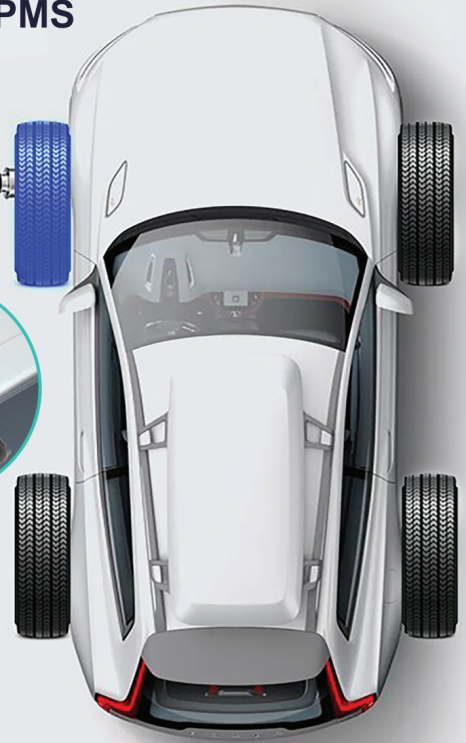

330⁰⁰ €
sin IVA



Lectura y verificación de los sensores

ID del sensor

presión de las ruedas

temperatura

estado de la batería

Diagnóstico del sistema a través del OBD 2

lectura de códigos de error

eliminación de códigos de error

lectura del ID ECU

Programación de sensores

generación automática de ID

entrada manual de ID

copiar el ID del sensor

copiar ID de la ECU

Sensores de formación (emparejamiento)

formación por OBD

instrucciones aprendidas

Datos originales del sensor

marca del sensor

frecuencia de trabajo

código del sensor

Accesorios del probador de presión de ruedas TPMS

Válvula con sensor universal programable

para llantas de aleación
código: XT-TS100-RUBBER



27⁰⁰ €
sin IVA



Vida útil

≥5 años



Temperatura de
almacenamiento
-40°C a 105°C



Temperatura
de trabajo
-40°C a 125°C



Presión medida
0-9 Bar



Precisión
±0.1 Ba



Peso
26g

Válvula con sensor universal programable

para llantas de aleación
código: XT-TS100



27⁰⁰ €
sin IVA

Manómetro de 80 mm de diámetro con protección de goma
Rango y unidad de medida: 0-16 bar y 0-220PSI
Manguera de goma de 36 cm de longitud
Conector rápido: 1/4"



7¹² €
sin IVA



1⁶⁹ €
sin IVA

Pistola de inflado de neumáticos 16 bar
Código: ST1108

Manguera para pistolas de inflado de neumáticos
Código: ST1106



5⁷⁶ €
sin IVA

Alargador del inflador de ruedas
Código: ST1314



1¹⁸ €
sin IVA

Acoplamiento de la válvula de la rueda con casquillo de 6 mm
Código: ST1334



1¹⁸ €
sin IVA

Acoplamiento de la válvula de la rueda con casquillo de 8 mm
Código: ST1335



15⁸⁸ €
sin IVA

Alicates universales para retirar las tapas de las cubiertas de las ruedas.



6¹⁴ €
sin IVA

- para llantas de aluminio o de chapa
- con escala de mm y toli para llantas de 4, 5, 6 y 8 agujeros
Escala de mm: 8x170, 6x135, 5x100, 5x108, 5x112, 5x115, 5x120, 5x130, 5x135, 5x150, 4x98, 4x100, 4x108, 4x110, 4x120, 4x130, 4x140.
Gradación en toli: 8x6,5, 6x4,5, 6x5, 6x5,5, 5x4,5, 5x4,75, 5x5, 5x5,5, 4x4,5

Herramienta de desmontaje de neumáticos
Código: ST1207

Medidor de distancia entre los cubiertas/agujeros
Código: ST1084



8⁷⁸ €
sin IVA

- este calibrador de neumáticos se utiliza para medir el desgaste de los neumáticos u otras medidas relacionadas con el coche o el motor

- instrumento de medición universal
- escala de medición: 0,00 - 28mm
- indicación en toli o mm
- pilas incluidas



Dispositivo de medición del desgaste de los neumáticos
Código: ST1208



El kit contiene roscas y peines de roscado especiales para utilizar directamente en el coche, juego de palancas para la identificación del tipo de rosca, roscas y peines de roscado para rectificar roscas en pernos, cubiertas, tuercas y roscas de cubos de rueda.

Este juego contiene:

- Roscas: M12x1,25; M12x1,50 y M14x1,5.
- Varillas: M12x1,25; M12x1,50 y M14x1,5.
- 2 puertos de rosca con accionamiento del cuadrado para trinquete
- 2 orificios para roscas con orificio de accionamiento cuadrado para la carraca
- 1 perno hexagonal en L para la fijación de matrices en el orificio para matrices
- 1 juego de palancas de 12 hojas para la identificación del paso de rosca: 0.5 - 0,6 - 0,7 - 0,75 - 0,8 - 0,9 - 1,0 - 1,25 - 1,5 - 1,75 - NPT27 - BSP28.

27⁵⁷ €
sin IVA



Kit de rectificación de las cubiertas de la rueda
Código: ST1199



Llaves para ruedas

Vaso largo de impacto 1/2, 17 mm
Código: ST1220

- Tamaño: 17 mm
 - Longitud: 78 mm
 - Material: cromo molibdeno
- 346 €**
sin IVA



Vaso largo de impacto 1/2, 19 mm
Código: ST1221

- Tamaño: 19 mm
 - Longitud: 78 mm
 - Material: cromo molibdeno
- 346 €**
sin IVA

Vaso largo de impacto 1/2, 21 mm
Código: ST1222

- Tamaño: 21 mm
 - Longitud: 78 mm
 - Material: cromo molibdeno
- 346 €**
sin IVA

Maneral articulado de 1/2 600mm
Código: ST1037



- cuadrado de 1/2"
- longitud: 610 mm
- punta articulada
- barra de acero endurecido con acabado cromado

1451 €
sin IVA

Kit de reparacion maneral 1/2
Código: ST1038

- pieza de recambio para maneral articulado de 1/2 600mm(ST1037)



565 €
sin IVA

Maneral deslizante de 3/4 (18,75 mm), 500mm
Código: ST1217



1814 €
sin IVA

Mango de fuerza tipo L, 3/4
Código: ST1218



1549 €
sin IVA

T de fuerza deslizante con cuadrado de 1 tol (25mm) Código: ST1219



4293 €
sin IVA

Palanca de vulcanización 400mm
Código: ST1315



457 €
sin IVA

Palanca de vulcanización 600mm
Código: ST1316

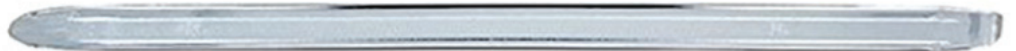

576 €
sin IVA

Llave tubular para tornillos antirrobo 1/2"
Código: ST1209



- Llave tubular con rosca inversa para tornillos antirrobo o tornillos con cabeza dañada. La forma especial del tubo provoca cortes en espiral en el borde del tornillo que permiten aflojarlo.
- dimensiones: 17, 19, 21 22mm
 - cuadrado de accionamiento: 1/2 (12,75mm)



1735 €
sin IVA

Llave tubular larga de 17 mm para tornillo antirrobo
Código: QS50927-17



481 €
sin IVA

Llave tubular larga de 19 mm para tornillo antirrobo
Código: QS50927-19



481 €
sin IVA

Llave tubular larga de 21 mm para tornillo antirrobo
Código: QS50927-21



532 €
sin IVA

Llave tubular larga de 22 mm para tornillo antirrobo
Código: QS50927-22



532 €
sin IVA

- Tamaño: 17 mm
- Cuadrado de accionamiento: 1/2"
- Material: cromo molibdeno

- Tamaño: 19 mm
- Cuadrado de accionamiento: 1/2"
- Material: cromo molibdeno

- Tamaño: 21 mm
- Cuadrado de accionamiento: 1/2"
- Material: cromo molibdeno

- Tamaño: 22 mm
- Cuadrado de accionamiento: 1/2"
- Material: cromo molibdeno



Nos reservamos el derecho a modificar las características de los productos, los precios o las promociones existentes sin previo aviso. Las características y los precios de las ofertas son válidos hasta agotar el stock. La información de este catálogo es orientativa.

DISTRIBUIDOR