

Catálogo herramientas y accesorios de automoción

2021/2022





TOOLHUB®
Professional Tools

TOOLHUB®

QUALITY
L HUB
WARRANTY
b. es

3 Ton
Waste Converter
Low Entry Floor Jack
100,000 LBS
APPROXIMATE
WEIGHT



www.toolhub.es

2021/2022

Herramientas y utillaje de automoción Profesionales Más de 20 años en el sector, ofreciendo la mejor calidad y servicio post-venta.

Dedicados al mundo de la venta de herramientas y utillaje de automoción, Toolrack S.L y su marca registrada europea Toolhub®, lleva más de 15 años en este sector, ofreciendo la mejor calidad, el mejor servicio pre-venta/post-venta a todos sus clientes.

Contamos con sedes Toolhub®, en Reino Unido, Rumanía e Islas Canarias, haciendo que la entrega de nuestros productos llegue a cualquier parte de Europa de forma rápida y eficaz.

Somos un equipo humano respaldado por su gran experiencia que le ayudará a resolver cualquier duda y que le informará en todo momento de cuál es la herramienta o útil más adecuado a las necesidades de sus clientes en nuestro afán por ofrecer siempre el mejor servicio.

INDICE

Catálogo 2021/22

01. HERRAMIENTA MANUAL 08 - 33

Llaves	8-11
Juegos de Autoclé	12
Carracas	13-14
Llaves Dinamométricas	14-15
Goniómetros	15
Manerales y Alargaderas	16
Adaptadores / Vasos (Juegos e individuales)	17-19
Puntas (Juegos e Individuales)	20-23
Llaves en "L" - Allen, Torx, Ribe	24
Destornilladores	25-27
Herramientas Imantadas / Espejos	27
Alicates de Circlip / Botadores	28
Palancas / Remachadoras	29
Extractores / Extractores de Espárrago	30
Extractores de Tornillos / Tuercas	31
Juegos Machos y Terrajas / Helicoil	31-32
Cepillos	32
Medición / Brocas Titanio	33

02. ILUMINACIÓN 34 - 36

Lámparas LED Recargables / Gorros	36-37
Linternas	37
Lámpara De Capot	38
Lámparas de Inspección	38

03. MOTOR 40 - 79

Diagnóstico	40-41
Motores Gasolina	41
Bujías	42
Inyección Gasolina	43
Compresímetros Diésel	44
Diésel Calentadores	45-46
Diésel Inyectores	47-51
Bomba Diésel / Sistema de Combustible	52-54
Inyección diésel / Sistema de Combustible	55
Filtros Diésel	56
Llaves Tapas Aforadores	57
Sensores / Escape	58-59
Turbo	59
Bloque Motor / Compresor Válvulas	60
Compresor Válvulas / Aros Pistón / Lapeadores	61
Bruñidores / Galgas / Fugas Culata	62
Cigüeñal	63
Aceite Motor	64-65
Aceite Motor Carter y Filtros	66-69
ATF / Transmisión / Caja De Cambios	70-71
Embrague	72-74
Sistema Refrigeración	75-76
Herramientas Abrazaderas	77-78
Aire Acondicionado	79

04. FRENOS 82 - 85

Sangradores de Frenos	82
Herramientas Para Calipers	83-84
Tubos De Frenos / Medición / Otros	84-85

05. SUSPENSIÓN 88 - 96

Rótulas	88-89
Silentblock / Rodamientos / Retenes	90-91
Herramientas Para Amortiguadores	92
Dirección / Rotulas Axiales	93-94
Fuelles De Transmisión	94
Herramientas y Vasos Para Bujes y Rodamientos	95-96

06. RUEDAS Y NEUMÁTICOS 98 - 102

Vasos Para Ruedas y Bujes	98
Extractores De Tornillos Antirrobo - Dañados	99-100
Herramientas Para Neumáticos	101-102

07. ELECTRICIDAD 104 - 107

Multímetro, Cables	104
Batería / Alternador / Guardamemorias	105
Antipicos / Puntas Prueba / Relés / Terminales	106
Herramientas Terminales / Fusibles	107

08. KIT DE CALADO - REGLAJE MOTORES 110 - 166

BMW - BMW Mini	110-117
(GRUPO VAG) Audi, VW, Seat, Skoda	118-128
Subaru	128
Mercedes	129-132
Ford	133-138
Jaguar, Land Rover, Rover	139-143
Volvo	144-145
Fiat, Alfa Romeo, Lancia, Chrysler, Jeep	146-150
(PSA) Citroën, Peugeot	151-154
Hyundai, Kia	154
Opel, Vauxhall, Chevrolet, Suzuki, Saab	155-160
Renault, Dacia, Nissan	161-164
Herramientas Universales	165

09. VEHÍCULO INDUSTRIAL 168 - 177

Utillaje Para Motores / Inyectores / Turbo	168-170
Filtros De Aceite	170-171
Sistema Refrigeración	171
Herramientas Para Transmisiones / Cigüeñal	171
Centrador De Embrague	172
Herramientas Para Frenos	172
Vasos Pasadores De Ballesta	173
Rotulas / Brazos Pitman	173
Vasos De Bujes	174-176
Juegos de Vasos y Puntas	177
Dinamométrica / Multiplicador De Par	177

10. CHAPA Y PINTURA

180 - 185

Gatos Carroceros / Mordazas	180
Herramientas Para Abolladuras	180-181
Kit Instalar Sensores Aparcamiento	181
Herramientas Para Paneles	182
Útiles Para Grapas De Tapicería	182-183
Kits Para Soldar Plásticos	183
Útiles Para Manetas y Puertas / Airbags	183
Herramientas Para Lunas y Limpiaparabrisas	184
Útiles Abrir Coches y Desmontar Radios / Otros	185

11. HERRAMIENTAS INALÁMBRICAS Y NEUMÁTICAS

188 - 190

Amoladora Angular	188
Baterías De Repuesto	188
Pistolas De Impacto Inalámbricas	189
Taladro / Atomilladores	189
Cargadores	189
Pistolas De Impacto Neumáticas	190

13. EQUIPAMIENTO DE TALLER

192 - 199

Gatos De Carretilla (Perfil Bajo)	192
Gatos De Carretilla / Caballetes / Portacoches	193
Protectores de Aleta	193
Camillas / Banquetas / Colchonetas	194
Puentes / Soportes de Motor	195
Gatos De Foso	195
Grúas Hidráulicas / Nivelador Motores	196
Prensas Hidráulicas	196
Chorreadoras De Arena	197
Limpiadoras De Piezas / Fundas Protectoras	197
Dobladoras de Tubos	198
Motos - Elevadores	198
Motos - Utillaje	198-199

14. LUBRICACIÓN Y ENGRASE

201 - 202

Jarras / Jeringas / Pistolas Engrase / Otros	201-202
--	---------

14. TACOS DE GOMA

204 - 206

Tacos de Goma	204 - 206
---------------	-----------

15. CONSUMIBLES

208 - 213

Tóricas / Arandelas Resorte / Pasadores Lynch	208
Arandelas De Cobre	209
Fusibles	210
Bridas	210
CirClips / Pasadores (R, Horquilla, Rodillo)	211
Boquillas Engrasadoras / Muelles / Terminales	212
Manguitos Termofusibles / Conectores	212
Tomillos / Tuercas / Chavetas	213
Abrazaderas / Remaches	213

15. INDICE DE REFERENCIAS

214 - 218

Descripción Iconos

USB Incluido	Batería	Giro 180°	Gancho 360°	Lúmenes
Pilas Incluidas	Cargador Incluido	Cromo Vanadio	Cromo Molibdeno	Herramienta Profesional
Herramienta de Impacto	Motor Gasolina	Motor Diésel	AdBlue	Altura de Útil en mm
Motor Cadena	Motor Correa	1/2 Pulgada	1/4 Pulgada	3/4 Pulgada
3/8 Pulgada	1 Pulgada	Torx	Torx Inviolable	Torx Plus
Torx Plus Inviolable	Ribe	Pozi	Hex	Plano
Philips	Triangular	Imantado	Cabeza Bola	Acero Inoxidable
Nº de Puntas	Novedad			



Calle Doña Ana, Nave D6, Pol. Ind. Fase IV
29130 Alhaurín de la Torre - Málaga - España
Tel. 952 417 323
Email. info@toolhub.es - www.toolhub.es

Garantía de Calidad

Sello de Garantía Toolhub



Toolhub® ofrece a todos sus clientes un Sello de Calidad que garantiza que todo nuestros productos han sido verificados convenientemente y que han pasado los controles de calidad, cumpliendo las máximas exigencias solicitadas a nuestros fabricantes.

Nuestro Sello de Calidad Toolhub®, se complementa con una Garantía por defectos materiales o de fabricación. Esta Garantía tiene un periodo de un año desde su compra. Toolhub® garantiza todos sus productos y se compromete a reparar, sustituir o abonar íntegramente el importe de su compra, si corresponde la Garantía por algún defecto del artículo.

“Herramientas profesionales de alta calidad para cualquier propósito, le ofrecemos una amplia gama de herramientas para su taller de automóviles o garaje. Todo lo que necesita el vehículo.”

01

HERRAMIENTAS MANUALES



Catálogo 2021/22

Precios PVP sin IVA

10083 JUEGO DE LLAVES COMBINADAS

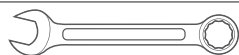

Kit 25 piezas

- Llaves combinadas forjadas en acero cromo vanadio, templadas y endurecidas.
- Acabadas en satinado con triple capa de cromo para una máxima resistencia a corrosión.

Medidas

6, 7, 8, 9, 10, 11, 12, 13, 14, 15, 16, 17, 18, 19, 20, 21, 22, 23, 24, 25, 26, 27, 28, 30, 32mm

PVP **99,95€**

10084 JUEGO DE LLAVES COMBINADAS



Kit 6 piezas

Medidas

34, 36, 38, 41, 46, 50mm

PVP **169,95€**

10081 JUEGO DE LLAVES COMBINADAS



Kit 10 piezas

Medidas

6, 7, 8, 10, 12, 13, 14, 15, 17, 19mm

PVP **21,95€**

10082 JUEGO DE LLAVES COMBINADAS

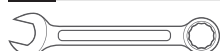

Kit 15 piezas

Medidas

6, 7, 8, 9, 10, 11, 12, 13, 14, 15, 16, 17, 18, 19, 22mm

PVP **34,95€**

10191 JUEGO DE LLAVES COMBINADAS



Kit 12 piezas



Medidas

1/4", 5/16", 3/8", 7/16", 1/2", 9/16", 5/8", 11/16", 3/4", 13/16", 7/8", 15/16"

PVP **41,95€**

LLAVES COMBINADAS SUELTAS



Referencia	Descripción	Largo (mm)	PVP
10085	LLAVE COMBINADA 6mm	111	1,95€
10086	LLAVE COMBINADA 7mm	121	2,08€
10087	LLAVE COMBINADA 8mm	125	2,21€
10088	LLAVE COMBINADA 9mm	128	2,47€
10089	LLAVE COMBINADA 10mm	131	2,67€
10090	LLAVE COMBINADA 11mm	142	2,80€
10091	LLAVE COMBINADA 12mm	152	2,86€
10092	LLAVE COMBINADA 13mm	160	3,19€
10093	LLAVE COMBINADA 14mm	173	3,38€
10094	LLAVE COMBINADA 15mm	183	3,84€
10095	LLAVE COMBINADA 16mm	195	4,23€
10096	LLAVE COMBINADA 17mm	208	4,49€
10097	LLAVE COMBINADA 18mm	219	5,14€
10098	LLAVE COMBINADA 19mm	231	5,53€
10099	LLAVE COMBINADA 20mm	240	6,88€
10100	LLAVE COMBINADA 21mm	251	7,48€

Referencia	Descripción	Largo (mm)	PVP
10101	LLAVE COMBINADA 22mm	264	8,78€
10102	LLAVE COMBINADA 23mm	273	9,43€
10103	LLAVE COMBINADA 24mm	287	11,25€
10104	LLAVE COMBINADA 25mm	297	10,27€
10105	LLAVE COMBINADA 26mm	297	10,99€
10106	LLAVE COMBINADA 27mm	308	11,64€
10107	LLAVE COMBINADA 28mm	330	12,68€
10108	LLAVE COMBINADA 30mm	342	13,33€
10109	LLAVE COMBINADA 32mm	356	14,24€
10110	LLAVE COMBINADA 34mm	387	19,44€
10111	LLAVE COMBINADA 36mm	411	23,34€
10112	LLAVE COMBINADA 38mm	440	29,84€
10113	LLAVE COMBINADA 41mm	451	35,04€
10114	LLAVE COMBINADA 46mm	474	45,44€
10115	LLAVE COMBINADA 50mm	585	51,94€



10116 JUEGO DE LLAVES ABIERTAS



Kit 8 piezas



Medidas

6x7, 8x9, 10x11, 12x13, 14x15, 16x17, 18x19, 20x22 mm.

PVP **17,95€**

10117 JUEGO DE LLAVES ABIERTAS



Kit 12 piezas



Medidas

6x7, 8x9, 10x11, 12x13, 14x15, 16x17, 18x19, 20x22, 21x23, 24x27, 25x28, 30x32 mm

PVP **44,95€**

- Llaves abiertas forjadas en acero cromo vanadio, templadas y endurecidas.
- Acabadas en satinado con triple capa de cromo para una máxima resistencia a corrosión.

LLAVES ABIERTAS SUELTAS

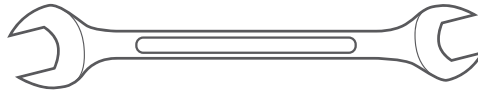

Referencia	Descripción	Largo (mm)	PVP
10118	LLAVE ABIERTA 6x7mm	110	1,94€
10119	LLAVE ABIERTA 8x9mm	125	2,57€
10120	LLAVE ABIERTA 10x11mm	137	2,67€
10121	LLAVE ABIERTA 12x13mm	153	3,06€
10122	LLAVE ABIERTA 14x15mm	163	3,71€
10123	LLAVE ABIERTA 16x17mm	175	4,28€

Referencia	Descripción	Largo (mm)	PVP
10124	LLAVE ABIERTA 18x19mm	190	5,14€
10125	LLAVE ABIERTA 20x22mm	209	5,58€
10126	LLAVE ABIERTA 21x23mm	221	6,18€
10127	LLAVE ABIERTA 24x27mm	250	6,63€
10128	LLAVE ABIERTA 25x28mm	250	7,35€
10129	LLAVE ABIERTA 30x32mm	277	8,52€

10130 JUEGO DE LLAVES ACODADAS

Kit 8 piezas



Medidas

6x7, 8x9, 10x11, 12x13, 14x15, 16x17, 18x19, 20x22 mm

PVP **22,95€**

10131 JUEGO DE LLAVES ACODADAS

Kit 12 piezas



Medidas

6x7, 8x9, 10x11, 12x13, 14x15, 16x17, 18x19, 20x22, 21x23, 24x27, 25x28, 30x32mm

PVP **49,95€**

- Llaves acodadas forjadas en acero cromo vanadio, templadas y endurecidas.
- Acabadas en satinado con triple capa de cromo para una máxima resistencia a corrosión.

LLAVES ACODADAS SUELTAS

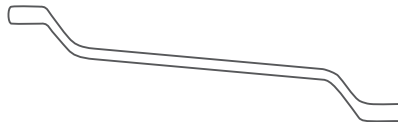

Referencia	Descripción	Largo (mm)	PVP
10132	LLAVE ABIERTA 6x7mm	119	3,19€
10133	LLAVE ABIERTA 8x9mm	138	3,45€
10134	LLAVE ABIERTA 10x11mm	162	3,84€
10135	LLAVE ABIERTA 12x13mm	187	4,49€
10136	LLAVE ABIERTA 14x15mm	214	5,14€
10137	LLAVE ABIERTA 16x17mm	219	5,92€

Referencia	Descripción	Largo (mm)	PVP
10138	LLAVE ABIERTA 18x19mm	252	6,44€
10139	LLAVE ABIERTA 20x22mm	291	8,57€
10140	LLAVE ABIERTA 21x23mm	294	10,21€
10141	LLAVE ABIERTA 24x27mm	341	13,95€
10142	LLAVE ABIERTA 25x28mm	374	16,84€
10143	LLAVE ABIERTA 30x32mm	402	20,74€

10145 JUEGO DE LLAVES COMBINADAS CON CARRACA



Kit 20 piezas

- Llaves combinadas forjadas en acero cromo vanadio, templadas y endurecidas.
- Mecanismo de carraca de 72 dientes. • Acabadas en satinado y pulidas con triple capa de cromo para una máxima resistencia a corrosión.



Medidas
6,7,8,9,10,11,12,13,14,15,16,17,18,19,21,22,24,27,30,32mm

PVP **198,95€**

10144 JUEGO DE LLAVES COMBINADAS CON CARRACA



Kit 14 piezas



Medidas
6, 7, 8, 9, 10, 11, 12, 13, 14, 15, 16, 17, 18, 19mm

PVP **84,95€**

LLAVES COMBINADAS CON CARRACA SUeltas

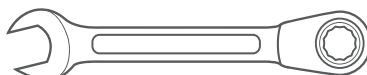

Referencia	Descripción	Largo (mm)	PVP
10146	LLAVE COMBINADA DE CARRACA 6mm	126	5,85€
10147	LLAVE COMBINADA DE CARRACA 7mm	134	5,98€
10148	LLAVE COMBINADA DE CARRACA 8mm	140	6,05€
10149	LLAVE COMBINADA DE CARRACA 9mm	150	6,23€
10150	LLAVE COMBINADA DE CARRACA 10mm	160	6,49€
10151	LLAVE COMBINADA DE CARRACA 11mm	166	6,96€
10152	LLAVE COMBINADA DE CARRACA 12mm	172	7,35€
10153	LLAVE COMBINADA DE CARRACA 13mm	179	7,48€
10154	LLAVE COMBINADA DE CARRACA 14mm	192	7,93€
10155	LLAVE COMBINADA DE CARRACA 15mm	210	8,52€

Referencia	Descripción	Largo (mm)	PVP
10156	LLAVE COMBINADA DE CARRACA 16mm	210	9,48€
10157	LLAVE COMBINADA DE CARRACA 17mm	226	10,40€
10158	LLAVE COMBINADA DE CARRACA 18mm	238	10,73€
10159	LLAVE COMBINADA DE CARRACA 19mm	247	10,99€
10160	LLAVE COMBINADA DE CARRACA 21mm	293	14,30€
10161	LLAVE COMBINADA DE CARRACA 22mm	293	14,63€
10162	LLAVE COMBINADA DE CARRACA 24mm	335	16,84€
10163	LLAVE COMBINADA DE CARRACA 27mm	359	24,25€
10164	LLAVE COMBINADA DE CARRACA 30mm	405	26,85€
10165	LLAVE COMBINADA DE CARRACA 32mm	425	29,84€

10167 JUEGO DE LLAVES COMBINADAS CON CARRACA FLEXIBLES



Kit 14 piezas



- Llaves combinadas forjadas en acero cromo vanadio, templadas y endurecidas.
- Mecanismo de carraca de 72 dientes.
- Acabadas en satinado y pulidas con triple capa de cromo para una máxima resistencia a corrosión.
- Cabezas flexibles para mejor acceso.

Medidas
6, 7, 8, 9, 10, 11, 12, 13, 14, 15, 16, 17, 18, 19mm

PVP **112,95€**

10166 JUEGO DE LLAVES COMBINADAS CON CARRACA FLEXIBLES



Kit 7 piezas



Medidas
8,10,12,13,14,17,19mm

PVP **62,95€**

LLAVES COMBINADAS DE CARRACA CON CABEZA FLEXIBLE



Ref.	Descripción	Largo (mm)	PVP
10168	LLAVE DE 6mm	124	9,36€
10169	LLAVE DE 7mm	134	7,98€
10170	LLAVE DE 8mm	138	8,10€
10171	LLAVE DE 9mm	150	8,34€
10172	LLAVE DE 10mm	158	8,70€
10173	LLAVE DE 11mm	166	8,82€
10174	LLAVE DE 12mm	172	9,11€

Ref.	Descripción	Largo (mm)	PVP
10175	LLAVE DE 13mm	181	9,36€
10176	LLAVE DE 14mm	192	10,20€
10177	LLAVE DE 15mm	202	10,50€
10178	LLAVE DE 16mm	210	11,34€
10179	LLAVE DE 17mm	227	11,58€
10180	LLAVE DE 18mm	238	12,90€
10181	LLAVE DE 19mm	248	13,50€

10202 ADAPTADORES INDIVIDUALES DE VASO PARA LLAVE DE CARRACA



Kit 3 piezas

- Convierten la llave combinada de carraca en una llave de carraca para vasos:
- 14mm - 1/4"
- 14mm - 3/8"
- 19mm - 1/2"

PVP **15,95€**

10184 JUEGO DE LLAVES DE RACORES



Kit 6 piezas



Medidas
8x9, 10x11, 12x13, 14x15, 17x9, 22x24

PVP **29,95€**

LLAVES PARA RACORES SUeltas

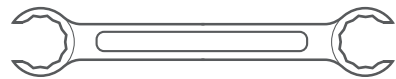

Ref.	Descripción	Largo (mm)	PVP
10185	LLAVE DE RACORES 8x9	144	5,74€
10186	LLAVE DE RACORES 10x11	165	5,82€
10187	LLAVE DE RACORES 12x13	175	7,26€
10188	LLAVE DE RACORES 14x15	195	7,74€
10189	LLAVE DE RACORES 17x19	214	10,38€
10190	LLAVE DE RACORES 22x24	252	14,82€

10182 JUEGO DE LLAVES EN "S"

Kit 5 piezas



Medidas
8x10, 11x13, 14x15, 17x19, 21x22

PVP **28,95€**

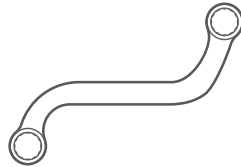

10183 JUEGO DE LLAVES EN "U"

Kit 5 piezas



Medidas
8x10, 11x13, 14x15, 17x19, 21x22

PVP **29,95€**



10293 JUEGO DE LLAVES TORX PLANAS

Kit 4 piezas



Medidas
E6 x E8, E10 x E12, E14 x E18, E20 x E24

PVP **24,95€**



9941 LLAVES DE CARRACA ABIERTA

Kit 6 piezas



Juego de llaves de carraca abierta de calidad profesional, especialmente diseñadas para un funcionamiento rápido en tuberías hidráulicas, de inyección, aire comprimido y tuberías de freno.

Medidas
10mm, 11mm, 13mm, 17mm, 19mm, 22mm

PVP **109,95€**

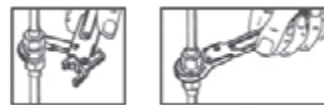

9537 JUEGO DE LLAVES ABIERTAS 1/2"

Kit 11 piezas



Medidas
20, 21, 22, 23, 24, 25, 26, 27, 28, 30 y 32mm.

PVP **99,95€**

9538 JUEGO DE LLAVES ABIERTAS 3/8"

Kit 10 piezas



Medidas
10, 11, 12, 13, 14, 15, 16, 17, 18 y 19mm.

PVP **48,95€**

9062 JUEGO DE AUTOCLÉ 1/4" - 1/2" - 3/8"

Kit 218 piezas

Juego de autocele completo fabricado de acero Cromo Vanadio con 3 llaves de carraca de 72 dientes y una gran selección de vasos, puntas y accesorios.



Cantidad	Detalle
12	Laves Combinadas: 8, 9, 10, 11, 12, 13, 14, 15, 16, 17, 18, 19mm
3	Llaves de Carraca de 72 dientes: 1/4", 3/8", 1/2"
13	Vasos cortos 1/4": 4, 4.5, 5, 5.5, 6, 7, 8, 9, 10, 11, 12, 13, 14mm.
7	Vasos Largos 1/4": 4, 5, 6, 7, 8, 9, 10mm.
5	Vasos Torx 1/4": E4, E5, E6, E7, E8
30	Puntas en Vaso 1/4" (Planos, Philips, Pozi, Torx, Torx Inviolable, Allen.)
1	Mango destornillador de 1/4"
2	Alargaderas 1/4": 50 y 100mm.
1	Alargadera Corrediza 1/4": 100mm.
10	Vasos cortos 3/8": 10, 11, 12, 13, 14, 15, 16, 17, 18, 19mm
6	Vasos Largos 3/8": 10, 11, 12, 13, 14, 15mm
6	Vasos Torx 3/8": E10, E11, E12, E14, E16, E18.
1	Vaso Bujia 3/8": 18mm.
1	Alargadera 3/8" 125mm.
15	Vasos cortos 1/2": 10, 11, 12, 13, 14, 15, 17, 19, 20, 21, 22, 24, 27, 30, 32mm.
5	Vasos Largos 1/2": 16, 17, 18, 19, 22mm
3	Vasos Torx 1/2": E20, E22, E24.
2	Vasos Bujia 1/2": 16 y 21mm.
2	Vasos con punta 1/2": T50, T60.
1	Alargadera Corrediza 1/2": 250mm.
1	Alargadera 1/2": 125mm.
3	Adaptadores articulados: 1/4", 3/8" y 1/2".
30	Puntas de Hex 8mm: (Plano, PH, Pozi, Torx, Torx Inviolable, Allen XZN y Ribe).
2	Adaptadores Para Puntas 8mm: 3/8" y 1/2".
44	Puntas de 6mm.
1	Destornillador para puntas 6mm.
1	Adaptador 6mm M x 1/4"H.
1	Adaptador 1/4"M x 6mm H.
7	Llaves Allen: 1,27, 1,5, 2,0, 2,5, 3, 4 y 5mm.



PVP **189,95€**

9023 JUEGO DE AUTOCLÉ 1/4" - 1/2"

Kit 108 piezas

Juego de autocele fabricado de acero Cromo Vanadio con 2 llaves de carraca de 72 dientes y una selección de vasos, puntas y accesorios.



Cantidad	Detalle
2	Llaves de carraca de 72 dientes: 1/4" y 1/2"
13	Vasos cortos 1/4": 4, 4.5, 5, 5.5, 6, 7, 8, 9, 10, 11, 12, 13 y 14mm
8	Vasos Largos 1/4": 6, 7, 8, 9, 10, 11, 12, 13mm
5	Vasos Torx 1/4": E4, E5, E6, E7, y E8
18	Puntas en Vaso 1/4" (PLANOS, PHILIPS, POZI, TORX, ALLEN.)
1	Mango de destornillador de 1/4"
1	Alargadera corredizo 1/4": 100mm
2	Alargaderas 1/4": 50 y 100mm.
17	Vasos Cortos 1/2": 10, 11, 12, 13, 14, 15, ..., 32mm
5	Vasos Largos 1/2": 14, 15, 16, 17, 18, 19, 20, 21, 22mm
8	Vasos Torx 1/2": E10, E11, E12, ..., E24.
2	Vasos de Bujias 1/2": 16 y 21mm.
1	Alargadera corredizo 1/2": 250mm.
1	Alargadera 1/2": 125mm.
2	Adaptadores articulados: 1/4" y 1/2".
17	Puntas de Hex 8mm: (Plano, PH, Pozi, Torx y Allen).
1	Vaso porta-puntas de 8mm.
3	Llaves Allen: 1.5, 2.0 y 2.5mm.



PVP **99,95€**

0035 JUEGO DE AUTOCLÉ 1/4"

Kit 46 piezas



Juego de autocele de 1/4" con carraca de 72 dientes y un surtido de vasos, puntas y accesorios.

Medidas vasos
4, 4.5, 5, 5.5, 6, 7, 8, 9, 10, 11, 12, 13, 14mm.

Puntas c/vaso
Planas: 4, 5, 5.5, 7mm.
Philips: 1, 2, 3
Pozi: 1, 2, 3
Torx: T8, T10, T15, T20, T25, T30, T40
Allen: 3, 4, 5, 6, 7, 8mm.

PVP **29,95€**



9460 JUEGO DE AUTOCLÉ DE PASO PASANTE 1/2"

Kit 17 piezas



- Carraca de 48 dientes.
- Alargadera 75mm
- Adaptadores 3/8" y 1/2"

Medidas
Vasos "Multi-lock" universales 13 piezas: Metrica 6 y 12 Caras 10, 11, 12, 13, 14, 15, 16, 17, 18, 19, 21, 22, 24mm.
SAE: 3/8", 7/16", 15/32", 1/2", 19/32", 5/8", 3/4", 7/8", 15/16".
Torx: E12, E14, E16, E18, E20, E22, E24.

PVP **89,95€**





CARRACAS 108 DIENTES LARGAS Y CORTAS



10211 - 10212



10213 - 10214 - 10215



Nueva gama de llaves de carraca **profesional** fabricadas de **acero cromo vanadio**, endurecidos y templados con una terminación cromada y pulida.

Con **108 dientes** fabricados de cromo molibdeno que proporcionan un movimiento ultrasuave de carraca con incrementos de 3,33 grados entre diente para trabajos finos y precisos.

Cabeza compacta y fina para mejor acceso en espacios reducidos con pulsador para la liberación rápida del vaso o accesorio y mango acodado con grip antideslizante.

Referencia	Carraca	Cuadrado	Largo mm	PVP
10211	Corta	1/4"	85mm	19,95€
10212	Corta	3/8"	102mm	24,95€
10213	Larga	1/4"	132mm	24,95€
10214	Larga	3/8"	190mm	27,95€
10215	Larga	1/2"	255mm	34,95€

NOVEDAD

CARRACAS 72 DIENTES



Nueva gama de llaves de carraca profesionales con 72 dientes.

Fabricados de acero cromo vanadio con dientes fabricados de cromo molibdeno. Los dientes proporcionan un movimiento suave y preciso con 5 grados entre dientes.

Mango acodado con empuñadura revestido de goma antideslizante y pulsador para la liberación rápida del vaso o accesorio.

Referencia	Cuadrado	Largo mm	PVP
10216	1/4"	152mm	15,95€
10217	3/8"	190mm	21,50€
10218	1/2"	250mm	27,95€

NOVEDAD

9587 CARRACA CABEZA GIRATORIA Y MANGO FLEXIBLE - 1/4" DR.



1/4

- Carraca reversible de 72 dientes.
- Cabeza giratoria
- Mango flexible para mayor comodidad y versatilidad.
- Largo: 120mm

PVP **39,95€**

9725 CARRACA ENANA - 1/4" DR. CON PORTA-PUNTAS



1/4

- Carraca enana de 72 dientes para trabajos precisos en espacios reducidos.
- Con porta puntas en la cabeza para puntas 1/4" hex.

PVP **15,95€**

9726 CARRACA ENANA - 3/8" DR.



3/8

- Carraca enana de 72 dientes para trabajos precisos en espacios reducidos.

PVP **16,95€**

10069 BARRA EN "T" CON CARRACA



3/8

- Carraca de 72 dientes.

Medidas Largo: 240 mm

PVP **34,95€**

NOVEDAD

10070 BARRA EN "T" CON CARRACA



1/4

- Carraca de 72 dientes.

Medidas Largo: 240 mm

PVP **30,95€**

NOVEDAD

3981 MINI CARRACA CON CABEZA GIRATORIA - 1/4"



1/4

- Carraca de 72 dientes.
- Largo: 114mm

PVP **22,95€**

9607 JUEGO DE CARRACA CON CABEZA INTERCAMBIABLE

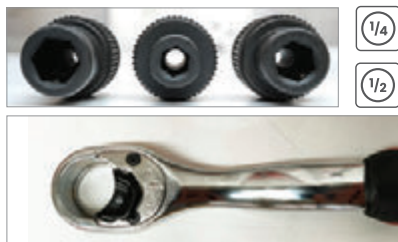

6 en 1

3/8

1/4

1/2

Medidas
Puntas: 8mm y 10mm

PVP **72,95€**

9461 CARRACA PEQUEÑA



1/4

3/8

Medidas
Largo: 140mm

PVP **22,95€**

9912 LLAVE ALARGADERA CON CORREDERA

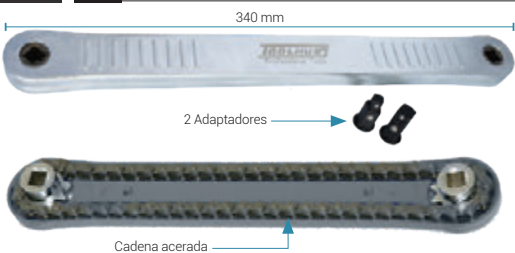

1/4

3/8



Incluye
2 adaptadores de 1/4" & 3/8".
Torque máximo:
161 N/m - 118.7 ft lb

PVP **72,95€**

1094 LLAVE DINAMOMÉTRICA DIGITAL CON MEDICIÓN DE ÁNGULO 1/2"



1/2

Medidas
Torque: 40 - 200 Nm.
Escala en Nm, Lb.ft, Kg.m o Kg.cm.
Medición digital de ángulo de 0° a 360°.
Largo: 530 mm

PVP **349,95€**

9730 LLAVE DINAMOMÉTRICA DIGITAL 1/2"



1/2

Avisador acústico
LCD
LED
M Memoria
+ Incrementador
P/T Pico/Seguimiento (Cambio de modo)
Medidas
Torque: 20-100 Nm
Largo: 275 mm

PVP **122,95€**

9729 LLAVE DINAMOMÉTRICA DIGITAL 1/4"



1/4

Kit 15 piezas

Medidas
Torque: 6-30Nm
Largo: 200mm
PuntasHEX: 2, 2.5, 3, 4, 5, 6, 8, 10

PVP **126,95€**

9451 LLAVE DINAMOMÉTRICA -1/2"



1/2

Con Certificado de Calibración según BS EN ISO 6789:2003

Medidas
Torque: 28 - 210Nm
Largo: 470mm

PVP **55,95€**

9452 LLAVE DINAMOMÉTRICA - 3/8"



3/8

Con Certificado de Calibración según BS EN ISO 6789:2003

Medidas
Torque: 19 - 110Nm
Largo: 360mm

PVP **53,95€**

9453 LLAVE DINAMOMÉTRICA - 1/4"



1/4

Con Certificado de Calibración según BS EN ISO 6789:2003

Medidas
Torque: 2 - 24Nm
Largo: 275mm

PVP **51,95€**

**9577 LLAVE DINAMOMÉTRICA 3/4"**

3/4



Con Certificado de Calibración según BS EN ISO 6789:2003

MedidasTorque: 140 - 700 Nm
Largo: 1070mmPVP **499,95€****1095 ADAPTADOR DIGITAL DE TORQUE 3/4"****Medidas**Rango de Torque: 100 - 500Nm.
Escala en Nm, Lb.ft, Kg.m o Kg.cm.
Usar con cualquier carraca o alargadera de 3/4"PVP **179,95€****1093 ADAPTADOR DIGITAL DE TORQUE 1/2"**

1/2

**Medidas**Rango de Torque: 40 - 200Nm.
Escala en Nm, Lb.ft, Kg.m o Kg.cm.
Usar con cualquier carraca o
alargadera de 1/2"PVP **104,95€****9114 MULTIPLICADOR DE PAR 1" 1:64**

1



Herramienta para realizar el cambio de una rueda, ideal para su uso en carretera y con la que nos podemos evitar el tener que llamar al servicio de asistencia en carretera para realizar el cambio.

Incluye:Alargaderas 210mm
Vasos de 1" de 30 y 33mm.PVP **79,95€****2611 GONIÓMETRO**

1/2

PVP **8,95€****8012 GONIÓMETRO IMANTADO**

1/2

PVP **29,95€****8013 GONIÓMETRO CON PINZA**

1/2

PVP **36,95€**

Una tuerca demasiado apretada o no lo suficientemente apretada puede ser peligrosa.

En los talleres de automóviles o centros de cambio de neumáticos, la llave dinamométrica se utiliza para cambiar un neumático y finalizar el apriete realizado previamente con una llave de impacto.



9124 MANERAL



Maneral profesional fabricado de acero cromo vanadio, endurecido y templado, con terminación cromado y pulido.

REPUESTO		
Ref	Detalle	PVP
9124-K	Cabeza de Repuesto 9124	8,95€

Medidas
Largo: 600 mm

PVP **27,95€**

9727 MANERAL



Maneral profesional fabricado de acero cromo vanadio, endurecido y templado, con terminación cromado y pulido.

REPUESTO		
Ref	Detalle	PVP
9727-K	Cabeza de Repuesto 9727	17,95€

Medidas
Largo: 1016 mm

PVP **66,95€**

9728 MANERAL



Maneral profesional fabricado de acero cromo vanadio, endurecido y templado, con terminación cromado y pulido.

REPUESTO		
Ref	Detalle	PVP
9728-K	Cabeza de Repuesto 9728	20,95€

Medidas
Largo: 1016 mm

PVP **74,95€**

ALARGADERAS 1/4"

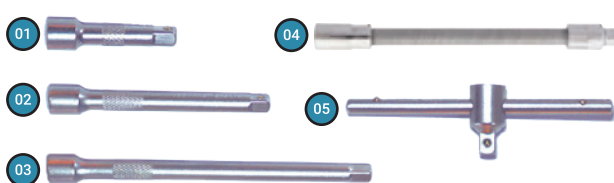

	Ref.	Cuadrado	Largo	PVP
01	9281	1/4"	50mm	1,75€
02	9282	1/4"	100mm	2,85€
03	9283	1/4"	150mm	3,45€
04	9284	1/4"	150mm (Flexible)	3,95€
05	9285	1/4"	100mm	3,95€

9327 ALARGADERAS 3/8" - ACERO CRV



Medida
150 mm

PVP **4,25€**

ALARGADERAS 1/2"

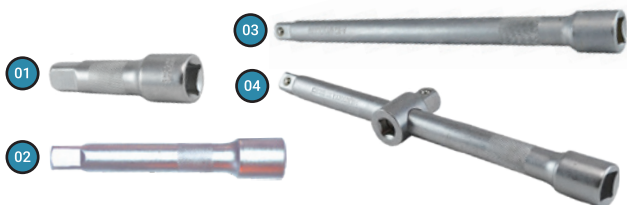

	Ref.	Cuadrado	Largo	PVP
01	9386	1/2"	75mm	4,45€
02	9387	1/2"	125mm	5,65€
03	9388	1/2"	245mm	8,95€
04	9389	1/2"	240mm	9,45€

9287 MANGO DE DESTORNILLADOR PARA VASO 1/4"



PVP **3,45€**

9762 VASO UNIVERSAL 1/2"



Es un vaso universal que instantáneamente se ajusta para coger tuercas hexagonales, tornillos de ojo, ganchos, tirafondos, pasadores con cabeza, y mucho más!...

El vaso contiene 54 agujas (pines) de acero muelle templado de alta durabilidad.

Cuando coloca una fijación, los pines centrales se retraen y los pines exteriores rodean la fijación.

Para girar la fijación, el par es transmitido por los pines exteriores a las paredes del vaso, haciendo de este vaso una elección ideal para personal de trabajo pesado o uso profesional.

Capacidad: 9 a 21mm

PVP **15,95€**



10305 JUEGO DE ADAPTADORES REDUCTORES



Kit 4 piezas



Contenido
1/4" M - 3/8" H
3/8" M - 1/4" H
3/8" M - 1/2" H
1/2" M - 3/8" H

NOVEDAD

PVP **5,95€**

ADAPTADORES/REDUCTORES



	Ref.	Descripción	PVP
01	9395	1/4" macho 3/8" hembra	1,45€
02	9396	3/8" macho 1/4" hembra	1,75€
03	9397	3/8" macho 1/2" hembra	2,25€
04	9398	1/2" macho 3/8" hembra	2,45€

ADAPTADOR ARTICULADO



	Ref.	Descripción	PVP
01	9286	Adaptador articulado 1/4"	4,45€
02	9328	Adaptador articulado 3/8"	5,95€
03	9390	Adaptador articulado 1/2"	8,95€

ADAPTADOR/REDUCTOR DE IMPACTO



	Ref.	Descripción	PVP
01	9215	1/2" HEMBRA - 3/4" MACHO 48mm	6,95€
02	9212	3/4" HEMBRA - 1/2" MACHO 58mm	10,95€
03	9213	3/4" HEMBRA - 1" MACHO 63mm	14,95€
04	9214	1" HEMBRA - 3/4" MACHO 70mm	18,95€

VASOS CORTOS 1/2" - 6 CARAS ACERO CRV (50BV30)



Ref	Medida	Largo	PVP
9331	8 mm	37 mm	2,05€
9332	9 mm	37 mm	2,05€
9333	10 mm	37 mm	2,05€
9334	11 mm	37 mm	2,15€
9335	12 mm	37 mm	2,15€
9336	13 mm	37 mm	2,25€
9338	14 mm	37 mm	2,35€
9339	15 mm	37 mm	2,35€
9340	16 mm	37 mm	2,45€
9341	17 mm	37 mm	2,55€
9342	18 mm	37 mm	2,65€
9343	19 mm	37 mm	2,65€
9344	20 mm	37 mm	2,85€
9345	21 mm	40 mm	2,85€
9346	22 mm	40 mm	3,15€
9347	23 mm	40 mm	3,45€
9348	24 mm	40 mm	3,45€
9351	27 mm	43 mm	4,25€
9354	30 mm	43 mm	5,75€
9355	32 mm	43 mm	6,25€

VASOS LARGOS 1/2" - 6 CARAS ACERO CRV (50BV30)



Ref	Medida	Largo	PVP
9356	10 mm	75 mm	4,25€
9357	11 mm	75 mm	4,25€
9358	12 mm	75 mm	4,45€
9359	13 mm	75 mm	4,45€
9360	14 mm	76 mm	4,55€
9361	15 mm	76 mm	4,55€
9362	16 mm	76 mm	4,75€
9363	17 mm	76 mm	4,85€
9364	18 mm	76 mm	4,85€
9365	19 mm	76 mm	4,95€
9366	20 mm	76 mm	4,95€
9367	21 mm	76 mm	5,10€
9368	22 mm	76 mm	5,25€
9369	23 mm	76 mm	5,65€
9370	24 mm	76 mm	5,85€
9373	27 mm	76 mm	8,95€
9376	30 mm	76 mm	10,50€
9377	32 mm	76 mm	12,50€

VASOS CORTOS 1/2" - TORX ACERO CRV (50BV30)



TORX

Ref	Medida	Largo	PVP
9380	E20	36 mm	3,25€
9381	E22	36 mm	3,25€
9382	E24	36 mm	3,45€

**Toolhub,
más de 20 años al
servicio del profesional**



**VASOS LARGOS 3/8" - 6 CARAS
ACERO CRV (50BV30)**



Ref	Medida	Largo	PVP
9308	8 mm	62 mm	2,95€
9309	9 mm	62 mm	2,95€
9310	10 mm	62 mm	3,05€
9311	11 mm	62 mm	3,05€
9312	12 mm	62 mm	3,25€
9313	13 mm	62 mm	3,25€
9314	14 mm	62 mm	3,65€
9315	15 mm	62 mm	3,95€

Ref	Medida	Largo	PVP
9316	16 mm	62 mm	4,55€
9317	17 mm	62 mm	4,95€
9318	18 mm	62 mm	4,95€
9319	19 mm	62 mm	5,45€
9320	20 mm	62 mm	5,75€
9321	21 mm	62 mm	5,85€
9322	22 mm	62 mm	6,25€

**VASOS CORTOS 3/8" TORX
ACERO CRV (50BV30)**



Ref	Medida	Largo	PVP
9323	E10	27 mm	2,45€
9324	E11	27 mm	2,45€
9325	E12	27 mm	2,75€
9326	E14	27 mm	2,75€
9378	E16	27 mm	2,95€
9379	E18	27 mm	2,95€

**VASOS CORTOS 1/4" - TORX
ACERO CRV (50BV30)**



Ref	Medida	Largo	PVP
9242	E4	25 mm	1,45€
9243	E5	25 mm	1,45€
9244	E6	25 mm	1,65€
9245	E7	25 mm	1,65€
9246	E8	25 mm	1,85€

**VASOS CORTOS 3/8" - 6 CARAS
ACERO CRV (50BV30)**



Ref	Medida	Largo	PVP
9290	6 mm	27 mm	1,75€
9291	7 mm	27 mm	1,75€
9292	8 mm	27 mm	1,85€
9293	9 mm	27 mm	1,85€
9294	10 mm	27 mm	1,95€
9295	11 mm	27 mm	1,95€
9296	12 mm	27 mm	1,95€
9297	13 mm	27 mm	2,15€

Ref	Medida	Largo	PVP
9298	14 mm	27 mm	2,25€
9299	15 mm	27 mm	2,35€
9300	16 mm	27 mm	2,35€
9301	17 mm	30 mm	2,55€
9302	18 mm	30 mm	2,95€
9303	19 mm	30 mm	3,15€
9304	20 mm	30 mm	3,55€
9306	21 mm	31 mm	3,55€
9307	22 mm	31 mm	3,95€

**VASOS CORTOS 1/4" CON PUNTAS TORX
INVIOABLE - ACERO CRV (50BV30)**



Ref	Medida	Largo	PVP
9257	T8	37 mm	2,45€
9258	T9	37 mm	2,45€
9259	T10	37 mm	2,45€
9260	T15	37 mm	2,45€
9261	T20	37 mm	2,45€
9262	T25	37 mm	2,75€
9263	T27	37 mm	2,75€
9264	T30	37 mm	2,75€

**VASOS CORTOS 1/4" - 6 CARAS
ACERO CRV (50BV30)**



Ref	Medida	Largo	PVP
9216	4 mm	25 mm	1,25€
9217	4.5 mm	25 mm	1,25€
9218	5 mm	25 mm	1,25€
9219	5.5 mm	25 mm	1,25€
9220	6 mm	25 mm	1,35€
9221	7 mm	25 mm	1,35€
9222	8 mm	25 mm	1,45€
9223	9 mm	25 mm	1,45€
9224	10 mm	25 mm	1,60€
9225	11 mm	25 mm	1,60€
9226	12 mm	25 mm	1,65€
9227	13 mm	25 mm	1,95€
9228	14 mm	25 mm	1,95€

**VASOS LARGOS 1/4" - 6 CARAS
ACERO CRV (50BV30)**



Ref	Medida	Largo	PVP
9229	4 mm	50 mm	1,95€
9230	4.5 mm	50 mm	1,95€
9231	5 mm	50 mm	1,95€
9232	5.5 mm	50 mm	1,95€
9233	6 mm	50 mm	1,95€
9234	7 mm	50 mm	2,05€
9235	8 mm	50 mm	2,05€
9236	9 mm	50 mm	2,05€
9237	10 mm	50 mm	2,35€
9238	11 mm	50 mm	2,35€
9239	12 mm	50 mm	2,45€
9240	13 mm	50 mm	2,65€
9241	14 mm	50 mm	2,75€

**VASOS CORTOS 1/4" CON PUNTAS
ALLEN - ACERO CRV (50BV30)**



Ref	Medida	Largo	PVP
9274	3 mm	37 mm	2,25€
9275	4 mm	37 mm	2,25€
9276	5 mm	37 mm	2,25€
9277	6 mm	37 mm	2,25€
9278	7 mm	37 mm	2,25€
9279	8 mm	37 mm	2,25€

**VASOS CORTOS 1/4" CON PUNTAS
TORX - ACERO CRV (50BV30)**



Ref	Medida	Largo	PVP
9265	T8	37 mm	2,25€
9266	T9	37 mm	2,25€
9267	T10	37 mm	2,25€
9268	T15	37 mm	2,25€

Ref	Medida	Largo	PVP
9269	T20	37 mm	2,25€
9270	T25	37 mm	2,45€
9271	T27	37 mm	2,45€
9272	T30	37 mm	2,45€
9273	T40	37 mm	2,73€

**VASOS CORTOS 1/4" CON PUNTAS
PLANAS - ACERO CRV (50BV30)**



Ref	Medida	Largo	PVP
9247	4 mm	37 mm	2,25€
9248	5.5 mm	37 mm	2,25€
9249	6.5 mm	37 mm	2,25€
9250	7 mm	37 mm	2,25€

**VASOS CORTOS 1/4" CON PUNTAS PHILIPS - ACERO CRV (50BV30)**

1/4

Ref	Medida	Largo	PVP
9251	PH0	37 mm	2,25€
9252	PH1	37 mm	2,25€
9253	PH2	37 mm	2,25€

VASOS CORTOS 1/4" CON PUNTAS POZI - ACERO CRV (50BV30)

1/4

Ref	Medida	Largo	PVP
9254	PZ0	37 mm	2,25€
9255	PZ1	37 mm	2,25€
9256	PZ2	37 mm	2,25€

VASOS CON PUNTAS ESPECIALES

Ref	Medida	Largo	PVP
9392	Punta corta Torx 70"	37 mm	6,95€



1/2

Ref	Medida	Largo	PVP
9393	Punta corta Allen 14"	37 mm	5,95€

9715 JUEGO DE LLAVES CON VASOS ARTICULADOS

Llaves fabricadas de acero cromo vanadio y suministradas en una funda robusta.



Barra corrediza y cardán

Composición
8 - 10 - 11 - 12 - 13 - 14 - 15 - 16 - 17 - 18 - 19mm

Medidas
Longitud: 340mm
Ancho de barra en T: 200mm

Kit 11 piezas

PVP **105,95€****9536 JUEGO DE VASOS PIPA ABIERTA**

Kit 16 piezas

Medidas
8, 9, 10, 11, 12, 13, 14, 17, 19, 21mm.

Alargaderas
1/4" 100mm
3/8" 150mm
1/2" 230mm

Adaptadores Universales
1/4", 3/8" y 1/2".

PVP **74,95€****9886 JUEGO DE VASOS TORX PLUS**

Kit 8 piezas



Vasos fabricados en acero Cromo Vanadio y suministrados en un riel metálico.



Composición
18EP, 20EP, 22EP, 24EP, 26EP, 28EP, 30EP, 32EP

PVP **54,95€****9887 JUEGO DE VASOS TORX PLUS**

Kit 7 piezas



Vasos fabricados en acero Cromo Vanadio y suministrados en un riel metálico.



Composición
10EP, 11EP, 12EP, 14EP, 16EP, 18EP, 20EP

PVP **29,95€****9779 JUEGO DE VASOS TORX**

Kit 9 piezas



Vasos fabricados en acero Cromo Vanadio y suministrados en un riel metálico.



Composición
E10, E11, E12, E14, E16, E18, E20, E22, E24

PVP **19,95€****9780 JUEGO DE VASOS TORX**

Kit 14 piezas

Vasos fabricados en acero Cromo Vanadio y suministrados en un riel metálico.



Composición
1/4" E4, E5, E6, E7, E8
3/8" E10, E11, E12, E14
1/2" E16, E18, E20, E22, E24

PVP **18,95€****9883 JUEGO DE VASOS TRIANGULARES**

Kit 5 piezas



Vasos fabricados en acero Cromo Vanadio y suministrados en un riel metálico.



Composición
M5, M6, M8, M10, M12

PVP **25,95€****9885 JUEGO DE VASOS TORX PLUS**

Kit 6 piezas



Vasos fabricados en acero Cromo Vanadio y suministrados en un riel metálico.



Composición
6EP, 7EP, 8EP, 10EP, 11EP, 12EP

PVP **14,95€**

9116 JUEGO DE PUNTAS TORX - TORX INVIOBLE - ALLEN - XZN - RIBE



Kit 74 piezas

Medidas

Puntas: Allen, Ribe, Torx, Torx Inviolable, XZN
Adaptadores: 10mm. x 1/2" y 3/8"
Largo: 30 y 75mm

PVP **66,95€**

9117 JUEGO DE PUNTAS TORX - ALLEN - XZN



Kit 42 piezas

Medidas

Largo: 30 y 75mm.
Puntas: Torx, Allen, XZN
Adaptadores: 10mm. x 1/2" y 3/8"

PVP **39,95€**

9207 JUEGO DE PUNTAS RIBE



Kit 22 piezas

Medidas

Puntas M4 - M14
Largo 30 y 75mm.
Adaptadores 1/2" y 3/8"

PVP **24,95€**

9192 JUEGO DE PUNTAS TORX PLUS Y TS



Kit 23 piezas

El Torx Plus se utiliza comunmente en vehiculos europeos como Renault, Opel, Peugeot, Citroën, Ford, entre otros.

Aplicaciones: bomba inyectora, aire acondicionado, salpicadero, transmisión, cinturón de seguridad, etc.

Puntas:

Torx Plus: TP10, TP15, TP20, TP25, TP30, TP40, TP45, TP50, TP55 y TP60.
TS Inviolable: TS10, TS15, TS20, TS25, TS30, TS40, TS45, TS50, TS55 y TS60
Adaptadores: 1/4" x 6mm. Hex, 3/8" x 10mm. Hex y adaptador magnético

La utilización de una punta Torx en un cabezal Torx Plus producirá daño en el mismo.

PVP **36,95€**

9775 JUEGO DE PUNTAS CORTAS TORX EN VASO - 1/2"

Kit 10 piezas



Vasos fabricados en acero Cromo Vanadio y suministrados en un riel metálico.



Composición

T20, T25, T27, T30, T40, T45, T50, T55, T60, T70

PVP **24,95€**

9776 JUEGO DE PUNTAS LARGAS TORX EN VASO - 1/2"

Kit 10 piezas



Vasos fabricados en acero Cromo Vanadio y suministrados en un riel metálico.



Composición

T20, T25, T27, T30, T40, T45, T50, T55, T60, T70

PVP **28,95€**

9777 JUEGO DE PUNTAS TORX EN VASO - 1/2"

Vasos fabricados en acero Cromo Vanadio y suministrados en un riel metálico.



Kit 6 piezas



Composición

T55, T60, T70, T80, T90, T100

PVP **26,95€**

9778 JUEGO DE PUNTAS TORX EN VASO - 1/4"

Kit 10 piezas



Vasos fabricados en acero Cromo Vanadio y suministrados en un riel metálico.



Composición

T8, T10, T15, T20, T25, T27, T30, T40, T45, T50

PVP **12,95€**

**9888 JUEGO DE PUNTAS TORX PLUS EN VASO - 1/2"**

Vasos fabricado de acero Cromo Vandio y suministrado en un riel metalico.

**TORX PLUS****Kit 11 piezas**

Composición

IP10, IP15, IP20, IP25, IP27, IP30, IP40, IP45, IP50, IP55, IP60

PVP **49,95€****9889 JUEGO DE PUNTAS TORX PLUS INVIOABLES - 1/2"****Kit 11 piezas****TORX PLUS**

Vasos fabricado de acero Cromo Vandio y suministrado en un riel metalico.
Las puntas Torx Plus inviolables son de 5 puntos de seguridad con agujero.



Composición

IPR10, IPR15, IPR20, IPR25, IPR27, IPR30, IPR40, IPR45, IPR50, IPR55, IPR60

PVP **52,95€****9890 JUEGO DE PUNTAS TORX PLUS DE IMPACTO - 1/2"**

Puntas fabricadas de Cromo Molibdeno y suministrado en un riel metalico.

**Kit 6 piezas**

Composición

IP55, IP60, IP70, IP80, IP90, IP100.

PVP **48,95€****9208 JUEGO DE PUNTAS TRX - TS EN VASO - 1/4"**

Las puntas TRX-TS son de 5 puntas de seguridad con agujero.

**Kit 9 piezas**

Composición

TS10, TS15, TS20, TS25, TS27, TS30, TS40, TS45 y TS50

PVP **15,95€****9771 JUEGO DE PUNTAS ALLEN EN VASO - 1/2"**

Vasos fabricado de acero Cromo Vandio y suministrado en un riel metalico.

**Kit 10 piezas**

Composición

4, 5, 6, 7, 8, 9, 10, 12, 14, 17mm

PVP **26,95€****9772 JUEGO DE PUNTAS ALLEN EN VASO - 1/2"**

Vasos fabricado de acero Cromo Vandio y suministrado en un riel metalico.

**Kit 6 piezas**

Composición

10, 12, 14, 17, 19, 22mm.

PVP **24,95€****9773 JUEGO DE PUNTAS ALLEN EN VASO - 1/2"****Kit 6 piezas**

Vasos fabricado de acero Cromo Vandio y suministrado en un riel metalico.

Composición

5, 6, 7, 8, 10, 12mm.

PVP **24,95€****9774 JUEGO DE PUNTAS ALLEN EN VASO 1/4"**

Vasos fabricado de acero Cromo Vandio y suministrado en un riel metalico.

**Kit 9 piezas**

Composición

3, 4, 5, 6, 7, 8, 9, 10, 12mm.

PVP **10,95€**

9781 JUEGO DE PUNTAS XZN EN VASO - 1/4" Y 1/2"

Vasos fabricados en acero Cromo Vanadio y suministrados en un riel metálico.



Kit 8 piezas



Composición

1/4" M4, M5, M6 - 1/2" M8, M10, M12, M14, M16

PVP **16,95€**

9782 JUEGO DE PUNTAS XZN EN VASO - 1/2"



Kit 6 piezas



Vasos fabricados en acero Cromo Vanadio y suministrados en un riel metálico.

Composición

M5, M6, M8, M10, M12, M14

PVP **18,95€**

9783 JUEGO DE PUNTAS RIBE EN VASO - 1/2"



Kit 9 piezas



Vasos fabricados de acero Cromo Vanadio y suministrado en un riel metálico.

Composición

M6, M7, M8, M9, M10, M11, M12, M13, M14.

PVP **24,95€**

1028 JUEGO DE PUNTAS XZN DE IMPACTO



Kit 4 piezas



Contenido

M12
M14
M16 Inviolable
M18 Inviolable

Para VAG y aplicaciones generales.

PVP **36,95€**

9444 JUEGO DE PUNTAS ALLEN EN VASO



Kit 6 piezas



Medidas

Puntas Allen 14, 17, 19, 21, 22 y 23mm.

PVP **88,95€**

9445 JUEGO DE PUNTAS EN VASO TORX Y XZN INVIOABLES



Kit 6 piezas



Medidas

Torx: T70, T80, T90, T100.
XZN Inviolable: M16, M18.

PVP **95,95€**

9467 JUEGO DE VASOS LARGOS DE IMPACTO



Kit 6 piezas



Medidas:

12 caras: 17 y 19mm.
Torx: E18, E20, E22y E24.

PVP **129,95€**

9676 JUEGO DE PUNTAS DE IMPACTO



Kit 15 piezas



Medidas:

Puntas Torx: T60, T70, T80, T90, T100. (Largo 107mm).
Puntas Allen: H17, H19, H22, H24. (Largo 107mm)
Vaso Torx: E18, E20, E22, E24. (Largo 107mm).
1 x Adaptador 3/4".
1 x Adaptador 1"
1 x Llave Allen 4mm.

PVP **199,95€**



PUNTAS CORTAS 30MM - ACERO CRV (6150)



Ref.	Medida	PVP
9116-RM5C	Punta corta 30mm - Ribe M5	1,95€
9116-RM6C	Punta corta 30mm - Ribe M6	1,95€
9116-RM7C	Punta corta 30mm - Ribe M7	1,95€
9116-RM8C	Punta corta 30mm - Ribe M8	1,95€
9116-RM9C	Punta corta 30mm - Ribe M9	1,95€
9116-RM10C	Punta corta 30mm - Ribe M10	1,95€
9116-RM12C	Punta corta 30mm - Ribe M12	1,95€
9116-RM14C	Punta corta 30mm - Ribe M14	1,95€
9116-XZNM5C	Punta corta 30mm - Spline XZN M5	1,95€
9116-XZNM6C	Punta corta 30mm - Spline XZN M6	1,95€
9116-XZNM8C	Punta corta 30mm - Spline XZN M8	1,95€
9116-XZNM10C	Punta corta 30mm - Spline XZN M10	1,95€
9116-XZNM12C	Punta corta 30mm - Spline XZN M12	1,95€
9116-AH4C	Punta corta 30mm - Allen H4	1,95€
9116-AH5C	Punta corta 30mm - Allen H5	1,95€
9116-AH6C	Punta corta 30mm - Allen H6	1,95€
9116-AH7C	Punta corta 30mm - Allen H7	1,95€
9116-AH8C	Punta corta 30mm - Allen H8	1,95€
9116-AH10C	Punta corta 30mm - Allen H10	1,95€
9116-AH12C	Punta corta 30mm - Allen H12	1,95€
9116-T20C	Punta corta 30mm - Torx T20	1,95€
9116-T25C	Punta corta 30mm - Torx T25	1,95€
9116-T30C	Punta corta 30mm - Torx T30	1,95€
9116-T40C	Punta corta 30mm - Torx T40	1,95€
9116-T45C	Punta corta 30mm - Torx T45	1,95€
9116-T50C	Punta corta 30mm - Torx T50	1,95€
9116-T55C	Punta corta 30mm - Torx T55	1,95€
9116-T60C	Punta corta 30mm - Torx T60	1,95€
9116-TI20C	Punta corta 30mm - Torx inviolable T20	1,95€
9116-TI25C	Punta corta 30mm - Torx inviolable T25	1,95€
9116-TI30C	Punta corta 30mm - Torx inviolable T30	1,95€
9116-TI40C	Punta corta 30mm - Torx inviolable T40	1,95€
9116-TI45C	Punta corta 30mm - Torx inviolable T45	1,95€
9116-TI50C	Punta corta 30mm - Torx inviolable T50	1,95€
9116-TI55C	Punta corta 30mm - Torx inviolable T55	1,95€
9116-TI60C	Punta corta 30mm - Torx inviolable T60	1,95€

PUNTAS LARGAS 75MM - ACERO CRV (6150)



Ref.	Medida	PVP
9116-RM5L	Punta larga 75mm - Ribe M5	2,75€
9116-RM6L	Punta larga 75mm - Ribe M6	2,75€
9116-RM7L	Punta larga 75mm - Ribe M7	2,75€
9116-RM8L	Punta larga 75mm - Ribe M8	2,75€
9116-RM9L	Punta larga 75mm - Ribe M9	2,75€
9116-RM10L	Punta larga 75mm - Ribe M10	2,75€
9116-RM12L	Punta larga 75mm - Ribe M12	2,75€
9116-RM14L	Punta larga 75mm - Ribe M14	2,75€
9116-XZNM5L	Punta larga 75mm - Spline XZN M5	2,75€
9116-XZNM6L	Punta larga 75mm - Spline XZN M6	2,75€
9116-XZNM8L	Punta larga 75mm - Spline XZN M8	2,75€
9116-XZNM10L	Punta larga 75mm - Spline XZN M10	2,75€
9116-XZNM12L	Punta larga 75mm - Spline XZN M12	2,75€
9116-AH4L	Punta larga 75mm - Allen H4	2,75€
9116-AH5L	Punta larga 75mm - Allen H5	2,75€
9116-AH6L	Punta larga 75mm - Allen H6	2,75€
9116-AH7L	Punta larga 75mm - Allen H7	2,75€
9116-AH8L	Punta larga 75mm - Allen H8	2,75€
9116-AH10L	Punta larga 75mm - Allen H10	2,75€
9116-AH12L	Punta larga 75mm - Allen H12	2,75€
9116-T20L	Punta larga 75mm - Torx T20	2,75€
9116-T25L	Punta larga 75mm - Torx T25	2,75€
9116-T30L	Punta larga 75mm - Torx T30	2,75€
9116-T40L	Punta larga 75mm - Torx T40	2,75€
9116-T45L	Punta larga 75mm - Torx T45	2,75€
9116-T50L	Punta larga 75mm - Torx T50	2,75€
9116-T55L	Punta larga 75mm - Torx T55	2,75€
9116-T60L	Punta larga 75mm - Torx T60	2,75€
9116-TI20L	Punta larga 75mm - Torx inviolable T20	2,75€
9116-TI25L	Punta larga 75mm - Torx inviolable T25	2,75€
9116-TI30L	Punta larga 75mm - Torx inviolable T30	2,75€
9116-TI40L	Punta larga 75mm - Torx inviolable T40	2,75€
9116-TI45L	Punta larga 75mm - Torx inviolable T45	2,75€
9116-TI50L	Punta larga 75mm - Torx inviolable T50	2,75€
9116-TI55L	Punta larga 75mm - Torx inviolable T55	2,75€
9116-TI60L	Punta larga 75mm - Torx inviolable T60	2,75€

1101 JUEGO DE PUNTAS / PUNTAS INVIOABLES



Kit 100 piezas

- Gran surtido de puntas para atornillar y puntas inviolables: Planos, Philips, Pozi, Torx, Torx Inviolable, Allen Metrico, Allen Pulgadas, Allen Inviolable Metrico, Allen Inviolable Pulgadas, Mariposa, XZN, Cuadrado, Torq, Tri-Wing, Punta Abierta.
- Porta puntas imantada para taladro o mango destornillador.
- Adaptadores para 1/4" dr.

PVP 14,95€

ADAPTADORES PUNTAS

1/2" 3/8"



Ref.	Medida	Cuadrado	PVP
9116-A38	10mm	3/8"	2,75€
9116-A12	10mm	1/2"	2,75€

1022 PUNTA XZN INVIOLEABLE M18



Medidas
M18 Inviolable

PVP **14,95€**

9185 PUNTA XZN INVIOLEABLE M16



Medidas
M16 Inviolable

PVP **7,95€**

1174 JUEGO DE LLAVES ALLEN



Kit 9 piezas

Composición
1.5mm, 2mm, 2.5mm, 3mm, 4mm, 5mm, 6mm, 8mm, 10mm.

Medidas:
Largo: 80 - 180mm

PVP **7,95€**

1175 JUEGO DE LLAVES ALLEN BOLA



Kit 9 piezas

Composición
1.5mm, 2mm, 2.5mm, 3mm, 4mm, 5mm, 6mm, 8mm, 10mm.

Medidas:
Largo: 80 - 180mm

PVP **8,95€**

1176 JUEGO DE LLAVES TORX



Kit 9 piezas

Composición
T10, T15, T20, T25, T27, T30, T40, T45, T50

Medidas:
Largo: 70 - 165mm

PVP **8,95€**

1177 JUEGO DE LLAVES TORX INVIOLEABLE



Kit 9 piezas

Composición
T10, T15, T20, T25, T27, T30, T40, T45, T50

Medidas:
Largo: 70 - 165mm

PVP **9,95€**

9811 JUEGO DE LLAVES ALLEN BOLA - IMANTADO



Extralarga Kit 9 piezas

- Fabricadas de acero cromo vanadio, endurecidos y templados.
- Punta imantada para facilitar la colocación de la llave y extracción de la fijación.

Composición
Allen 1.5, 2, 2.5, 3, 4, 5, 6, 8, 10 mm.

Medidas:
Largo: 90 - 230mm.

PVP **22,95€**

9812 JUEGO DE LLAVES TORX - IMANTADO



Extralarga Kit 9 piezas

- Fabricadas de acero cromo vanadio, endurecidos y templados.
- Punta imantada para facilitar la colocación de la llave y extracción de la fijación.

Composición
Torx T10, T15, T20, T25, T27, T30, T40, T45, T50.

Medidas:
Largo: 90 - 230mm.

PVP **22,95€**

9813 JUEGO DE LLAVES RIBE



Kit 7 piezas

Largas

Composición
Ribe RM4, RM5, RM6, RM7, RM8, RM9, RM10

Medidas:
Largo: 140 - 215mm.

PVP **24,95€**

9891 JUEGO DE LLAVES TORX BOLA



Kit 9 piezas

Extralarga

Composición
Torx T10, T15, T20, T25, T27, T30, T40, T45, T50.

Medidas:
Largo: 90 - 235mm.

PVP **32,95€**

Ámplia gama de llaves individuales, juegos, sets o conjuntos de llaves en estuches. Acodadas, combinadas, allen, ribe, torx Todo lo que necesite para su trabajo diario.





Nueva gama de destornilladores profesionales con varillas de acero cromo vanadio de calidad CrV 6150 y endurecimiento de HRC 51-54.

Puntas imantadas con la superficie endurecida, templada y granallada para proporcionar mayor dureza.

Empuñadura ergonómica y texturizada para dar la mayor comodidad y proporcionar la máxima transferencia de potencia de la mano a la fijación.

01. HERRAMIENTA MANUAL - DESTORNILLADORES

10277 JUEGO DESTORNILLADORES PROFESIONALES



PROFESIONAL CV Cromo Vanadio Kit 7 piezas

Plano	
SL3x75mm	
SL5x125mm	
SL6x150mm	
SL8x150mm	
Philips	
PH0x75mm	
PH1x75mm	
PH2x100mm	

PVP **26,55€**

10278 JUEGO DESTORNILLADORES PROFESIONALES



PROFESIONAL CV Cromo Vanadio Kit 8 piezas

Plano	
SL3x75mm	SL6x150mm
SL5x125mm	SL8x150mm
Philips	
PH1x75mm	
PH2x100mm	
Pozi	
PZ1x75 mm	
PZ2x100mm	

PVP **29,95€**

NOVEDAD

10279 JUEGO DESTORNILLADORES CORTOS



PROFESIONAL CV Cromo Vanadio Kit 3 piezas

Plano	
SL6x38mm	
Philips	
PH2x38mm	
Pozi	
PZ2x38mm	

PVP **7,95€**

NOVEDAD

10280 JUEGO DESTORNILLADORES PROFESIONALES - TORX



PROFESIONAL CV Cromo Vanadio Kit 8 piezas

Medidas	
T8 x 60mm	
T10 x 80mm	
T15 x 80mm	
T20 x 100mm	
T25 x 100mm	
T27 x 100mm	
T30 x 100mm	
T40 x 125mm	

PVP **33,25€**

NOVEDAD

DESTORNILLADORES PLANOS



PROFESIONAL CV Cromo Vanadio **NOVEDAD**

Ref.	MEDIDA	PVP
10253	3 x 75mm	2,55€
10254	4 x 100mm	2,85€
10255	5 x 125mm	3,25€
10256	6 x 38mm	2,85€
10257	6 x 150mm	4,15€
10258	8 x 150mm	5,45€

DESTORNILLADORES PHILIPS



PROFESIONAL CV Cromo Vanadio **NOVEDAD**

Ref.	MEDIDA	PVP
10259	#0 x 75mm	2,55€
10260	#1 x 75mm	3,05€
10261	#2 x 38mm	2,85€
10262	#2 x 100mm	3,85€
10263	#3 x 150mm	5,45€

DESTORNILLADORES POZI



PROFESIONAL CV Cromo Vanadio **NOVEDAD**

Ref.	MEDIDA	PVP
10264	#0 x 75mm	2,55€
10265	#1 x 75mm	2,85€
10266	#2 x 38mm	2,85€
10267	#2 x 100mm	3,85€
10268	#3 x 150mm	5,45€

DESTORNILLADORES TORX



PROFESIONAL CV Cromo Vanadio **NOVEDAD**

Ref.	MEDIDA	PVP
10269	T8 x 60mm	3,25€
10270	T10 x 80mm	3,85€
10271	T15 x 80mm	3,85€
10272	T20 x 100mm	4,05€
10273	T25 x 100mm	4,75€
10274	T27 x 100mm	4,75€
10275	T30 x 100mm	6,05€
10276	T40 x 125mm	6,05€



DESTORNILLADORES AISLADOS (VDE / EN 60900 / ISO 8764)

Varillas fabricadas de acero cromo vanadio de alta calidad. Puntas imantadas, endurecidas y templadas.

Aislados y certificados hasta 1000V (VDE y EN60900). Ideal para trabajar con vehículos híbridos y eléctricos (aptos para circuitos hasta 1500V DC).

10281 JUEGO DE DESTORNILLADORES VDE CON VARILLAS INTERCAMBIABLES

Kit 13 piezas



- 1 x Punta de prueba 140mm
- 11 x empuñadura



Plano	Philips
1.2x6.5x100	PH1x80
1x5.5x100	PH2x100
0.8x4x100	
0.5x3x100	

Pozi	Torx
PZ1x80	T10x100
PZ2x100	T15x100
	T20x100

NOVEDAD

PVP **54,55€**

10284 JUEGO DESTORNILLADORES VDE



Kit 11 piezas



Plano	Philips	Pozi
3 x 75mm	PH0 x 75mm	PZ0 x 75mm
4 x 100mm	PH1 X 80mm	PZ1 x 80mm
5,5 x 125mm	PH2 x 100mm	PZ2 x 100mm
6,5 x 150mm		

NOVEDAD

Incluye: Punta de prueba.

PVP **44,96€**

10283 JUEGO DESTORNILLADORES VDE

Kit 13 piezas



Plano
SL3 x 75mm
SL4 x 100mm
SL5.5 x 125mm
SL6.5 x 150mm

Philips
PH0 x 75mm
PH1 x 80mm
PH2 x 100mm

NOVEDAD

PVP **26,95€**

9563 JUEGO DESTORNILLADORES DE GOLPEO

Kit 11 piezas



Planos
6 x 38mm
5 x 100mm
6 x 125mm
8 x 150mm
8 x 200mm
10 x 200mm

Philips
PH2 x 38mm
PH1 x 75mm
PH2 x 100mm
PH2 x 150mm
PH3 x 150mm



PVP **48,95€**

1169 JUEGO DESTORNILLADORES 20 EN 1

Kit 11 piezas



Mango de dos posiciones se puede utilizar como destornillador estándar o como mango en T, de agarre suave para mayor comodidad y control.

Incluye:

- 10 Varillas intercambiables de 150mm
- Plano 4x6mm, 5x7mm
- Phillips #1 + #2
- Pozidrive #1 + #2,
- Hexagonal 4x4mm, 5x5mm, 6x6mm cabeza de bola
- Torx T10xT15, T20xT25, T30xT40

PVP **14,95€**

9879 JUEGO DE DESTORNILLADORES DE PRECISION CON VARILLA TELESCÓPICA Y FLEXIBLE



Philips
PH000, PH00, P0, P1

Plano
1.0, 1.5, 2.0, 2.5, 3.0, 3.5, 4.0

Pozi
PZ0, PZ1

Allen
H0.7, H0.9, H1.3, H1.5, H2.0, H2.5, H3.0, H4.0

Torx
T4, T5, T6, T7, T8, T9, T10, T15, T20.

PVP **21,95€**

**9409 DESTORNILLADOR DE GOLPE**

1/2

Kit 13 piezas

Incluye:

- 12 puntas Planas, Estrellas y Allen

PVP **14,95€****9685 LINTERNA LED TELESCOPICA CON CABEZA GIRATORIA**

Medidas: 175 x 21 x 21mm

- 3Leds en parte superior: 20 lúmenes.
- Clip de bolsillo.
- Base imantada para uso manos libres.
- Telescópico 175 - 580mm.
- Cabeza flexible y giratoria 360 grados.
- Imán en cabeza para poder recoger piezas metálicas pequeñas.
- 4 x pilas LR44 (suministradas).

PVP **11,95€****9716 IMÁN TELESCÓPICO 2.5 KG.**

Medidas:

Dimensiones: 160 a 350mm
Capacidad 2,5 Kg.PVP **6,95€****9687 IMÁN TELESCÓPICO CON CABEZA FLEXIBLE Y PUNTA PARA LIMPIAR BOQUILLA DE LIMPIA PARABRISAS**Extensión de 150mm a 590mm
• Potencia del imán 500 gr.PVP **7,95€****9094 IMÁN FLEXIBLE**

Medida

Capacidad: 1.8kg
Largo: 600mm.PVP **7,95€****9422 IMÁN FLEXIBLE**

Medida

Capacidad: 500 gr.
Diámetro Imán: 6mm
Largo: 520mmPVP **6,95€****1156 ESPEJO TELESCÓPICO CON LED**

Medida

Largo mínimo 145 - 620mm.
Tamaño espejo: 83 x 52mmPVP **9,95€****9093 ESPEJO TELESCÓPICO CON DOBLE ARTICULACIÓN**

Medida

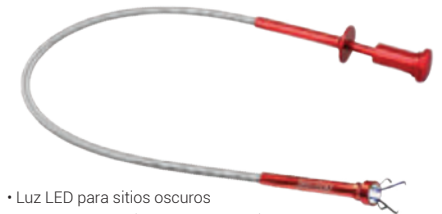
Diámetro espejo: 30mm.
Largo mínimo/máximo: 170/500mm.PVP **4,95€****9686 RECOGEDOR IMANTADO CON GARRAS Y LUZ LED**

- Luz LED para sitios oscuros
- Punta imantada (Capacidad 500gr.)
- Incluye pilas (LR44)

Medida

Largo 610mm.

PVP **11,95€****9090 BANDEJA IMANTADA - 1 IMÁN**

Medidas

Diámetro 150mm

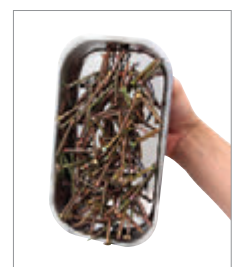
PVP **5,95€****9091 BANDEJA IMANTADA - 2 IMANES**

Medidas

Diámetro 240 x 140mm

PVP **10,95€**

9426 JUEGO DE ALICATES DE CIRCLIP



Kit 4 piezas

- Rectos y curvos
- Para circlip externos e internos
- Mangos antideslizantes
- Alicates de punta \varnothing 2.0mm

Medidas
175 mm
Capacidad Circlip 19 - 60mm

PVP **23,95€**

9681 JUEGO DE ALICATES DE CIRCLIP - PUNTAS INTERCAMBIABLES



Alicates para circlip interior y exterior. El cambio de puntas es muy sencillo. Para circlip de 10 hasta 50mm.

Incluye
• 4 puntas intercambiables.
• 2 puntas rectas.
• 1 punta a 45°.
• 1 punta a 90°.

PVP **36,95€**

9691 JUEGO DE ALICATES DE CIRCLIP 265MM



- Juego de 2 alicates con 16 puntas intercambiables.
- Puntas 2.75mm y 3.0mm rectas, 15°, 45°, y 90°.
- Capacidad máxima 50mm.
- Mangos recubiertos de PVC antideslizantes.
- **Largo:** 265mm.

PVP **26,95€**

9692 JUEGO DE ALICATES DE CIRCLIP 400MM



- Para circlips según norma DIN 472, DIN 984
- Puntas de 3mm a 0°, 45°, 90°
- Con seguro contra atascamiento
- Brazos de seguridad reforzados
- Acero al cromo-vanadio
- Mecanizado preciso, templado al aceite
- Apertura máxima 85mm

Medidas
Largo 400mm

PVP **45,95€**

9690 JUEGO DE ALICATES DE CIRCLIP - CON PUNTAS INTERCAMBIABLES



- | |
|---------|
| Medidas |
|---------|
- 4 Tipos de puntas intercambiables:
 - Punta recta x 2.
 - Punta de 90°.
 - Punta de 45°.
 - Fabricados en acero cromo-vanadio.
 - Empuñadura ergonómica.
 - Fácil y rápido sistema de recambio de puntas.
 - Tornillo para apriete o aflojar el manejo.

PVP **7,95€**

9201 JUEGO DE MINI ALICATES DE CIRCLIP

Kit 4 piezas



- Alicates rectos y curvados para comprimir y expandir circlips internos y externos.
- Diametro de punta 1mm.
 - Aptos para circlips de 10 - 22mm.

PVP **9,95€**

9429 JUEGO DE ALICATES DE PRESIÓN



Kit 4 piezas

Medidas
125, 150, 180 y 250mm

PVP **24,95€**

9420 JUEGO DE PASADORES



Kit 6 piezas

Punzones cónicos. Fabricado en CRV para garantizar su durabilidad.

PVP **15,95€**

**1098 JUEGO DE PALANCAS****Kit 4 piezas****Medidas**

200x10 - 300x15 - 450x18 - 600x18mm

PVP **16,95€****9708 PALANCA 900mm**Acero templado
Mango engomadoPVP **59,95€****PALANCAS AJUSTABLES**

Ref	Detalle	PVP
9107	Largo 250 mm	34,95€
9108	Largo 380 mm	42,95€

1081 JUEGO DE HERRAMIENTAS PARA QUITAR RETENES**Kit 3 piezas**

Conjunto de tres herramientas de taller diseñadas para extraer retenes y juntas sin causar daños en otros componentes.

MedidasAguja larga selección punta junta tórica: 150 mm
Selección sello T - Mango y extractor: 115 mm
Selección sello T - Mango y extractor: 165 mmPVP **11,65€****9430 EXTRACTOR DE RETENES**

Herramienta de taller específicamente diseñada para extraer retenes y sellos de aceite.

Medidas

Largo: 320mm

PVP **9,95€****10066 JUEGO DE MINI PALANCAS, RASCADORES**

- Flexible, duradero y fácil de usar.
- Material anti arañazos

Kit 3 piezas**NOVEDAD****Medidas**Puntas planas curvadas: 4mm x 7mm, 5mm x 10mm, 10mm x 12mm.
Largo: 185mmPVP **9,95€****9431 JUEGO DE RASCADORES DE NYLON****Kit 4 piezas****Medidas**Largo: 270mm.
Ancho: 19, 22, 25 y 38mm.PVP **16,95€****9427 REMACHADORA MANUAL BRAZO LARGO**

Con bote recogedor de remaches. Asas de 220mm para un fuerte apalancamiento.

Incluye

boquillas de 2,4, 3,2, 4,0 y 4,8mm.

PVP **21,95€****1111 REMACHADORA MANUAL + 28 REMACHES****Incluye**

Remaches 2,4, 3,2, 4, 4,8mm.

PVP **8,95€****9837 SURTIDO REMACHES ALUMINIO****Kit 500 piezas****Contenido**

2.4 x 6.4mm (x 125 Uds.)	4.0 x 6.4mm (x 125 Uds.)
3.2 x 6.4mm (x 125 Uds.)	4.8 x 6.4mm (x 125 Uds.)

PVP **10,95€**

1023 JUEGO DE EXTRACTORES HIDRAULICOS - 10 TON



Kit 25 piezas

Extractor hidráulico de 10 toneladas, 2/3 garras y separadores de guillotina de 75 a 105mm

Incluye

- Piston hidráulico de 10 toneladas. con alargaderas de 50mm y 100mm.
- Separador de guillotina de acero forjado. (75 -105mm).
- 4 Barras de extensión de 200mm.
- 3 Juegos de Extractores de 2 o 3 garras (100mm, 150mm y 200mm).
- Cabezales de 2 o 3 garras.

PVP **284€**

3946 JUEGO SEPARADORES DE GUILLOTINA



Kit 12 piezas

- Kit de gran versatilidad, formado por dos conjuntos de separadores de guillotina forjados y endurecidos que garantizan una mayor durabilidad y eficiencia.
- Incluye varillas de extensión y husillo de acero al carbono.

Medidas

30 - 50 mm, 50 - 75mm.

PVP **74,95€**

9523 JUEGO DE EXTRACTORES



Kit 3 piezas

3 BRAZOS

- Garras reversibles forjadas de acero cromo vanadio.
- Husillos con cabezas hexagonales para utilizar con una llave o vaso con carraca.

Medidas

75mm, 100mm, 150mm

PVP **35,95€**

3457 EXTRACTOR RODAMIENTOS INTERIORES



Kit 9 piezas

Juego de extractor de rodamientos interiores con martillo deslizando de 1,5kg y 8 adaptadores con capacidad interna de 8 a 32mm.

Medidas

8, 10, 12, 15, 17, 20, 25 y 30mm.

PVP **89,95€**

6662 EXTRACTOR DE RODAMIENTOS DE BRAZO LARGO



- Fabricado de acero forjado.
- Capacidad apertura: 10 - 50mm
- Patas con 3 posiciones para ajustar la profundidad.
- Profundidad max : 240mm.

PVP **84,95€**

9764 JUEGO PARA QUITAR ESPARRAGOS - 6 A 12MM



Kit 5 piezas

Vasos pasantes de perfil bajo para mejor acceso y permite pasar por encima del perno.

Extractor	Rango Recomendado
6	Ø 5.6 ~ Ø 6.0
8	Ø 7.6 ~ Ø 8.0
10	Ø 9.5 ~ Ø 10.0
12	Ø 11.5 ~ Ø 12.0

Contenido:

- Llave carraca reversible de 14 y 17mm.
- 4 vasos para extraer esparrago : 6, 8, 10 y 12mm.

PVP **49,95€**

9710 EXTRACTOR DE ESPARRAGOS - 6 A 19MM



1/2"

- Permite quitar pernos, tuercas y clavos rotos o dañados.
- Se acciona con maneral o carraca de 1/2"
- Capacidad: 6 a 19mm.

PVP **14,95€**

9724 EXTRACTOR DE ESPARRAGOS - 6 A 12MM



- Fabricado de acero carbon con garras de acero cromo molibdeno.
- Se usa con maneral, carraca o pistola de impacto de 1/2".
- Agarre con solo 2mm de superficie.
- Capacidad: 6 a 12mm.

PVP **32,95€**



9909 KIT PARA ROMPER TUERCAS

Kit 4 piezas



Medidas	Descripción
9 a 12mm	para carraca o llave de 12 mm
12 a 16mm	para carraca o llave de 14 mm
16 a 22mm	para carraca o llave de 19 mm
22 a 27mm	para carraca o llave de 22 mm

PVP **44,95€**

9533 JUEGO DE VASOS PARA QUITAR TUERCAS DAÑADAS



Kit 11 piezas



Conjunto de vasos que se necesitan a la hora de extraer tuercas dañadas

Medidas
8, 9, 10, 11, 12, 13, 14, 15, 16, 17 y 19mm

PVP **63,95€**

9423 JUEGO DE EXTRACTORES DE TORNILLOS ROTOS



Kit 8 piezas



- Juego de extractores con rosca inversa para sacar tornillos rotos.
- Fabricados de acero cromo molibdeno.

Medidas
M3-6, M6-8, M8-11, M11-14, M14-18, M18-25, M25-35, M35-45

PVP **16,95€**

1106 JUEGO DE EXTRACTORES DE TORNILLOS ROTOS



Kit 6 piezas



- Juego de extractores con rosca inversa para sacar tornillos rotos.
- Fabricados de acero cromo molibdeno.

Medidas
M3-M6, M6-M8, M8-M11, M11-M14, M14-M18, M18-M20.

PVP **6,95€**

9162 JUEGO DE MACHOS Y TERRAJAS MÉTRICAS

Kit 110 piezas



- Juego completo de machos y terrajas que cubre 35 tamaños de rosca de M2 hasta M18.
- Contiene 35 terrajas y 70 machos (1 x macho de inicio y 1 x macho tapon por cada medida).

Detalle					
M2 x 0.4	M7 x 0.75	M9 x 1.0	M11 x 0.75	M12 x 1.25	M14 x 2.0
M3 x 0.5	M7 x 1.0	M9 x 1.25	M11 x 1.0	M12 x 1.5	M16 x 1.0
M4 x 0.7	M8 x 0.75	M10 x 0.75	M11 x 1.25	M12 x 1.75	M16 x 1.5
M5 x 0.8	M8 x 1.0	M10 x 1.0	M11 x 1.5	M14 x 1.0	M16 x 2.0
M6 x 0.75	M8 x 1.25	M10 x 1.25	M12 x 0.75	M14 x 1.25	M18 x 1.5
M6 x 1.0	M9 x 0.75	M10 x 1.5	M12 x 1.0	M14 x 1.5	

PVP **189,95€**

9161 JUEGO DE MACHOS Y TERRAJAS MÉTRICAS

Kit 40 piezas



- Juego de machos y terrajas que cubre 16 tamaños de rosca de M3 hasta M12.
- Contiene 16 terrajas y machos de tapón.

Detalle			
M3 x 0.5	M5 x 0.8	M7 x 0.75	M10 x 1.25
M3 x 0.6	M5 x 0.9	M7 x 1.0	M10 x 1.5
M4 x 0.7	M6 x 0.75	M8 x 1.0	M12 x 1.5
M4 x 0.75	M6 x 1.0	M8 x 1.25	M12 x 1.75

PVP **57,95€**

9163 JUEGO DE MACHOS Y TERRAJAS

Kit 45 piezas

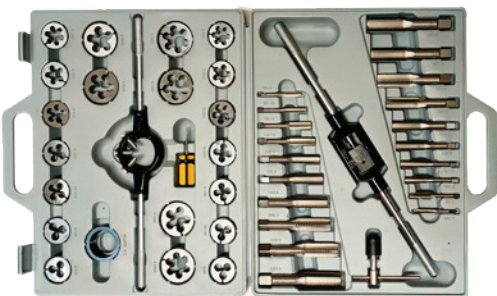

Detalle	
M6x1,0	M16x1,5
M6x0,75	M16x2,0
M8x1,25	M18x1,5
M8x1,0	M18x2,5
M10x1,25	M20x1,5
M10x1,5	M20x2,5
1M12x1,5	M22x1,5
M12x1,75	M22x2,5
M14x1,5	M24x1,5
M14x2,0	M24x3,0

PVP **169,95€**

9896 REPARADOR DE ROSCAS MÉTRICAS (INTERNO/EXTERNO)

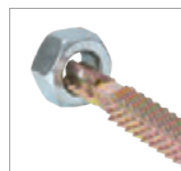

- Apropriada para la reparación de roscas interiores y exteriores dañadas
- Se pueden mecanizar roscas a la derecha y a la izquierda de diámetros diferentes
- Utilizable por ambos lados con 8 aumentos de rosca (0.8, 1, 1.25, 1.50, 1.75, 2.0, 2.5 & 3 mm.)

PVP **42,95€**

1083 JUEGO PARA REPARAR ROSCAS CON HELICOIL

Kit 131 piezas

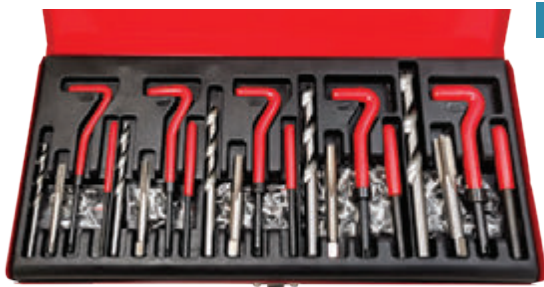

Medidas
M5 x 0,8, M6 x 1,0, M8 x 1,25, M10 x 1,5, M12 x 1,75

PVP **78,50€**

JUEGOS DE HELICOILS



Referencia	Medidas	Nº Piezas	PVP
9784	M5 x 0.8	20	5,45€
9785	M6 x 1.0	20	5,95€
9786	M8 x 1.25	20	6,65€
9787	M10 x 1.50	20	7,45€
9788	M12 x 1.75	20	8,95€

JUEGO DE REPARACION DE ROSCA CON HELICOIL

Incluyen todo lo necesario para la reparación de roscas dañadas. El kit de reparación métrico crea roscas internas más fuertes en la mayoría de metales y ayuda a recuperar el tamaño original de la rosca.

Todos los juegos incluyen:

Broca de acero de alta velocidad, Helicoils roscados, Herramienta de penetración reforzada, Mandril de instalación, Útil de inserción.

Referencia	Descripción	Medidas	PVP
9789	M9 x 1.0 Especial para Calentadores	6 x 8 mm - 6 x 11 mm - 8 x 14 mm. (20 Uds.)	22,95€
9790	M10 x 1.0 - Especial para Calentador	6 x 8 mm - 6 x 12mm - 8 x 16 mm (20 Uds.)	23,95€
9791	M12 x 1.25 - Especial para Calentadores y Bujías	6 x 9 mm - 8 x 12mm - 8 x 18 mm (20 Uds.)	28,95€
9792	M14 x 1.25 - Especial para Bujías	6 x 10mm - 8 x 16 mm. - 6 x 21 mm (20 Uds.)	34,95€



Helicoils de Repuesto - Pack 20 Uds.

Referencia	Medidas	PVP
10192	M9 x 1.0	3,95€
10193	M10 x 1.0	4,95€
10194	M12 x 1.25	5,95€
10195	M12 x 1.25	6,95€

9199 JUEGO DE CEPILLOS DE ALAMBRE

Kit 38 piezas



Cant.	Material	Diámetros
12	Acero	8-9-10-11-12-13-14-15-16-17-18y19mm
12	Latón	8-9-10-11-12-13-14-15-16-17-18y19mm
12	Nylon	8-9-10-11-12-13-14-15-16-17-18y19mm

PVP **47,95€**

1099 JUEGO DE CEPILLOS DE ALAMBRE

Kit 3 piezas



Medidas:
Largo Total: 175mm
Largo Cepillo: 45mm

PVP **4,95€**

**9408 CALIBRE VERNIER 150MM**

- Fabricado de acero endurecido y templado.
- Escala métrica y en pulgadas, graduados a 0,05mm y 1/128".
- Suministrado en estuche de plástico.

PVP **17,95€****9809 CALIBRE DIGITAL 150MM**

- Acero inoxidable de alta calidad.
- Longitud máxima: 150 mm.
- Precisión de 0.01 mm.
- Display lcd de 5 dígitos.
- 4 funciones de medición: interna, externa, profundidad y escala.
- Ruedecilla para ajustes precisos.
- Selección mm., A pulgadas.
- Batería de 1.5 v LR-44 incluida

PVP **26,95€****9406 BASE IMANTADA PARA RELOJ COMPARADOR**PVP **26,95€****9407 RELOJ COMPARADOR**

- Escala giratoria.
- Diámetro: 60mm
- Escala de medición: 10mm
- Graduación: 0,01mm

PVP **24,95€****TC-4004 JUEGO DE BROCAS DE TITANIO**

Kit 19 piezas

Medidas

1 | 1.5 | 2 | 2.5 | 3 | 3.5 | 4 | 4.5 | 5 | 5.5 | 6 | 6.5 | 7 | 7.5 | 8 | 8.5 | 9 | 9.5 | 10mm

PVP **28,95€**

Toolhub, calidad,
experiencia, servicio,
garantía ...

www.toolhub.es



“

Linternas y Lámparas de Trabajo para Profesionales.
Descubre nuestra gama de linternas y lámparas de trabajo e
inspección para tus
tareas de mantenimiento en automoción, industria y uso
doméstico.

”



02

ILUMINACIÓN



Catálogo 2021/22



10206 LÁMPARA DE TRABAJO 500/1000 LM CON FUNCIÓN UV

500/1000Lm

- 18 Leds SMD en parte frontal con 2 intensidades de luz : 1000 y 500 lúmenes.
- 1 Led SMD en parte superior para uso como linterna: 80 lúmenes.
- 4 Leds ultra violetas en parte superior.
- Carcasa resistente, ergonómica y recubierta de goma.
- Diseño abatible 180 grados con base imantada, 2 imanes traseros y dos ganchos giratorios para permitir su uso manos libres.
- Tiempo de uso: Hasta 6 horas.
- Tiempo de carga: 3'30".
- Indicador de carga.
- Protección IP54.
- Suministrado con cable USB.

Medidas: 250 x 55 x 37mm



PVP **54,95€**

10288

GORRO DE LANA CON LINTERNA, BLUETOOTH Y AURICULARES

Linterna LED
Bluetooth
Salida USD para carga
Entrada mini USB para carga

- 150 Lúmenes
- Bluetooth
- Auriculares Inalámbricos
- Batería Recargable
- Material Lavable

PVP **24,95€**

10289

GORRO DE LANA CON LINTERNA LED

Linterna LED
Salida USD para carga

- 150 Lúmenes
- Batería Recargable
- Material Lavable

PVP **12,95€**

10210 LÁMPARA / FOCO DE TRABAJO 500/1000 LM CON FUNCIÓN POWERBANK

500/1000Lm

- 1 Led COB 10W en parte frontal con 2 intensidades de luz : 1000 y 500 lúmenes.
- Carcasa resistente, ergonómica y recubierta de goma.
- Tiempo de uso: (500Lm) 5'00", (1000Lm) 2'30".
- Tiempo de carga: 3'00".
- Salida USB 5V/2A para uso como powerbank.
- Indicador de carga.
- Protección IP65.
- Suministrado con cable USB Tipo C

Medidas: 160 x 105 x 35mm

- 1000Lm
- USB charging
- Powerbank

PVP **68,95€**

9949 LÁMPARA DE TRABAJO FINO FLEXIBLE 400LM

- 12 Leds SMD en parte frontal con intensidad regulable hasta 400 lúmenes.
- 1 LED SMD en parte superior para uso como linterna: 80 lúmenes.
- Carcasa resistente, ergonómica y recubierta de goma.
- Lámpara compacta con brazo fino (6mm de grosor) abatible y rotativo permite su uso en sitios estrechos
- Base imantada, 2 imanes traseros y gancho giratorio para permitir su uso manos libres.
- Tiempo de uso: (400Lm) 3'00", (80Lm) 6'00".
- Tiempo de carga: 3'30".
- Indicador de carga.
- Protección IP20.

Medidas Abierto: 300 x 34 x 44mm
Medidas Abatido: 155 x 34 x 44mm

PVP **48,95€**

10207 LÁMPARA DE TRABAJO 500LM

Medidas: 200 x 55 x 28mm

- 12 Leds SMD en parte frontal: 500 lúmenes.
- 1 Led SMD en parte superior para uso como linterna: 80 Lm.
- Carcasa resistente, ergonómica y recubierta de goma.
- Diseño abatible 180 grados con base imantada, 2 imanes traseros y un gancho giratorio para permitir su uso manos libres.
- Tiempo de uso: (500Lm) 3'00", (80Lm) 6'00".
- Tiempo de carga: 3'00" horas.
- Indicador de carga.
- Protección IP54.
- Suministrado con cable USB.

PVP **39,95€**

9684 LÁMPARA DE TRABAJO 250LM

Medidas: 185 x 45 x 22mm

- 4 Leds SMD producen 250 LM de luz blanca.
- 1 Led SMD en la cabeza produce 70 LM de luz blanca.
- Carcasa ergonómica resistente, recubierta de goma.
- Diseño abatible 180°.
- Base imantada para su uso manos libres.
- Gancho giratorio de 360°.
- Batería de litio de alta calidad (Li-ion 3.7V 1000mAh).
- Indicador de carga.
- Cable USB incluido.
- Tiempo de operación: 4 SMD 2'00" - linterna 3'00".
- Tiempo de carga: 3'00"

PVP **29,95€**

9794 LÁMPARA DE TRABAJO 220LM

Medidas: 125 x 68 x 30mm

- 4 SMD frontales 220 Lm de luz blanca.
- 1 SMD Led en la cabeza 80Lm.
- Carcasa Resistente cubierta de goma.
- Diseño abatible 180 grados.
- Base imantada.
- Gancho giratorio 360 grados.
- Batería Li-Poly 3,7 V 1500mAh.
- Indicador de carga.
- Cargador 230V y cable USB incluidos.
- Protección IP54.
- Tiempo de operación: 4 SMD leds 3'00" - Linterna 8'00"
- Tiempo de carga 3'30"

PVP **29,95€**

9795 LÁMPARA RECARGABLE DE 6+1 LED SMD

Medidas: 205 x 50 x 32mm

- 6 SMD frontales 270 Lm de luz blanca.
- 1 SMD en la cabeza 80Lm.
- Carcasa Resistente y cubierta de goma.
- Diseño abatible 180 grados.
- Base imantada.
- Gancho giratorio en 360 grados.
- Batería Li-ion 3,7 V 2200mAh.
- Indicador de carga.
- Base de carga 230V y cable USB incluidos.
- Protección IP54.
- Tiempo de operación: 6 SMD leds 3'00". Linterna 8'00".
- Tiempo de carga 3'30" horas.

PVP **45,95€**

10208 LÁMPARA RECARGABLE UV LED

Medidas: 198 x 45 x 2mm

- 6 Leds SMD UV en parte frontal: 1.9Lm luz ultra violeta
- 1 Led SMD en parte superior: 0.5Lm luz ultra violeta.
- Carcasa resistente, ergonómica y recubierta de goma.
- Diseño abatible 180 grados con base imantada, 2 imanes traseros y un gancho giratorio para permitir su uso manos libres.
- Tiempo de uso: Frontal 5'00", Superior 10'00".
- Tiempo de carga: 3'30".
- Protección IP54.
- Suministrado con cable USB.

PVP **34,95€**

9810 LINTERNA TIPO BOLÍGRAFO

Medidas: 170 x 18 x 33mm.

- 6 LED frontales 50 Lm.
- LED de 1W en parte superior.
- Base imantada fuerte.
- Largo 17.5 cm
- Suministrado con 3 x pilas AAA

PVP **6,95€**

9922 LINTERNA RECARGABLE TIPO BOLIGRAFO 200/100 LM

- 6 SMD frontales producen 200 Lm de luz blanca.
- 1 SMD en la cabeza producen 100 Lm como linterna.
- Carcasa ergonómica, resistente y cubierta de goma.
- Clip imantado para utilizar en manos libre.
- Batería Li-ion 3.7V 650mAh.
- Indicador de carga.
- Cable USB incluido.
- Tiempo de operación: 6 SMD leds 2'50" - Linterna 3'00"
- Tiempo de carga 2'30"

PVP **22,95€**

10024 LÁMPARA RECARGABLE DE CAPOT 700LM.



- Potencia Lumínica de 700 Lumen (6500K).
- Batería de Li-ion 3.7v 4000 mAh.
- Soporte telescópico de 105 a 170mm.
- Tiempo de operación de 2'30" a 3'00"
- Protección IP54 & IK07
- Se suministra con cable USB y cargador
- Tiempo de carga 4'00"



PVP **124,95€**

9566 LAMPARA DE CAPOT 220V 850LM

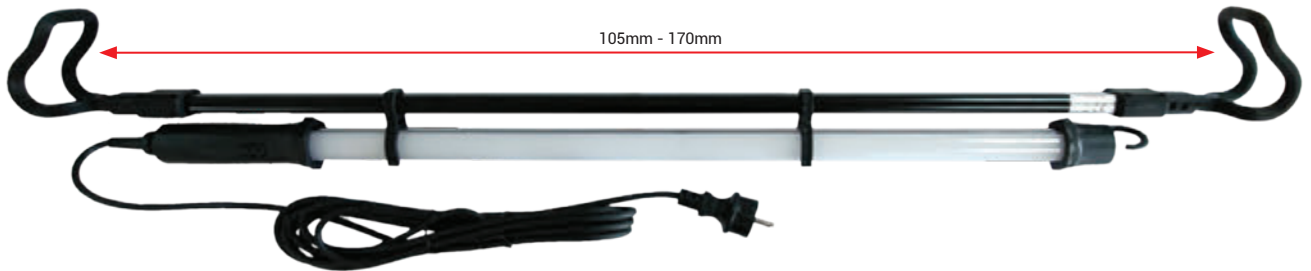

- Corriente 220V.
- 96 LEDs SMD producen una luz blanca de alta intensidad.
- Ángulo de luz de 120 grados.
- Suministrado con soporte telescópico, con mecanismo de resorte (105 - 170mm).
- Gancho giratorio de 360°.
- Clase de protección III, IP54.
- Conforme a las normas ROHS.
- Mango ergonómico recubierto de goma.
- Cable de 5 metros



PVP **89,95€**

9565 LAMPARA DE INSPECCION 220V 500LM

Medidas: 480 x 50 x 50mm



- 54 LEDs SMD 500lúmenes.
- Angulo de luz de 120 grados.
- Gancho giratorio en parte superior.
- Mango ergonómico recubierto de goma
- Protección IP54.
- Cable de 5 metros.
- Enchufe de 2 pins, 220V.



PVP **36,95€**

0038 LÁMPARA DE INSPECCION FLOURESCENTE 220V 8W



Medidas: 470 x 30 x 30mm

- Tubo fluorescente de 8W
- Gancho giratorio en parte superior.
- Cable de 5 metros.
- Enchufe de 2 pins, 220V.



PVP **11,95€**

9685 LINTERNA LED TELESCOPICA CON CABEZA GIRATORIA



Medidas: 175 x 21 x 21mm

- 3 Leds en parte superior. 20 lúmenes.
- Clip de bolsillo.
- Base imantada para uso manos libres.
- Telescópico 175 - 580mm.
- Cabeza flexible y giratoria 360 grados.
- Imán en cabeza para poder recoger piezas metálicas pequeñas.
- 4 x pilas LR44 (suministradas).



PVP **11,95€**

10209 ENCHUFE CARGADOR USB 220V



PVP **7,95€**

10206-C CABLE ENCHUFE REF.10209



PVP **4,00€**

“ Especialistas en herramientas para motores gasolina, motores diésel, Calentadores, inyectores, sistemas de combustible, filtros de combustible, sensores de escape, cigüeñal, bloque motor, aforadores, transmisión, embrague
Amplia gama de herramientas dirigidas a la reparación y mantenimiento de vehículos.

”



03

MOTOR EN GENERAL



Catálogo 2021/22

9115 LECTOR OBDII / EOBD + CAN DIESEL Y GASOLINA



- Funciona con vehículos 1996 y posteriores (OBD II y CAN).
- Recupera códigos genéricos (P0, P2, P3 y U0), códigos específicos del fabricante (P1, P3 y U1) y códigos pendientes.
- Determina con facilidad la causa de un indicador de comprobación de motor (MIL).
- Apaga la luz de un indicador de comprobación de motor (MIL), borra códigos y restablece monitores.
- Muestra el estado de control y de preparación I/M (emisiones)
- Lee flujos de datos PCM en tiempo real
- Recupera información sobre el vehículo (VIN, CIN y CVN)
- Menú y definiciones DTC en varios idiomas.
- Cumple con todas las normas CE, FCC & RoHS.

PVP **64,95€**

4422 COMPROBADOR DE PRESIÓN / VACIO

Herramienta de diagnosis que ayuda a identificar una variedad de problemas en los sistemas de los vehículos.



Ideal para buscar fugas en:
 Combustible, Encendido, Transmisión,
 Emisiones, A/A

INCLUYE:

- Accesorios para sangrar frenos y embragues.
- Bomba con función de presión / vacío.

MEDICIÓN:

- Presión 0 a 4 Bares.
- Vacío 0 a -1 Bares

PVP **169,95€**

9204 COMPROBADOR DE PRESIÓN / VACIO



Adecuado para el control de los sistemas de presión y de vacío como la presión de sobrealimentación, electroválvulas de vacío, rejillas de ventilación del tanque, sensores MAP, etc.

- También apropiado para el sangrado de frenos.
- Indicador de presión / vacío 63,5 mm.
- Rango de indicador de presión: 0 a 3 bar.
- Rango de indicador de vacío: 0 a -1 bar.

PVP **68,95€**

9524 COMPROBADOR DE VACIO DE BOMBA COMBUSTIBLE



Kit comprobador de presión y vacío de gasolina.

Se utiliza para:

- Detectar anomalías en la bomba de combustible y otros sistemas de vacío.
- Comprobar presión en los sensores de oxígeno de escape o sensores lambda.

INCLUYE:

- Reloj de 3.5 de diámetro con doble escala: 0-10 psi / 0-70 Hg
- Múltiples adaptadores 14mm/18mm

PVP **25,95€**

6722 COMPRESÍMETRO DE ACEITE



Permite comprobar la presión del aceite.

INCLUYE:

- Manómetro con doble escala de 0 - 10 bar/ 0-140psi con carcasa protectora.
- Manguera flexible de 100 cm. 10 adaptadores.
- 1 adaptador 90°

PVP **47,95€**

9194 COMPROBADOR DE FUGAS DE CILINDROS - GASOLINA



Diseñado para detectar una variedad de fallos comunes del motor tales como aros de pistón desgastados, válvulas desgastadas, fisuras en culata y juntas de culata soplad.

Doble manómetro que muestra el porcentaje de fuga y presión del cilindro.

Adecuado para su uso en cualquier motor de gasolina con bujías de 10, 12 o 14mm.

PVP **65,95€**

1155 TERMÓMETRO DIGITAL POR INFRAROJOS



CARACTERÍSTICAS:

- Rango de Medición: -50 a 550°C (-58 1022 °F)
- Exactitud: +/-1.5°C / +/-1.5%
- Resolución: 0.1 °C o 0.1 °F
- Relación distancia objeto: 12:1
- Emisión: 1.10 - 1.00 Ajustable (0.95 preestablecida)
- Unidad seleccionable: °C / °F
- Apagado automático
- Laser ON/OFF seleccionable
- Luz de fondo ON/OFF
- Batería: 3V (1.5V AAA Pilas 2)

PVP **34,95€**

**TC-77008 PISTOLA ESTROBOSCÓPICA CON AVANCE**

- Funciona con 12V.
- Bombilla especial de Xenon para un alto rendimiento y una larga duración.
- Pinza inductiva para colocar sobre el cable de la bujía donde se vaya a tomar la lectura (cilindro nº1).

PVP **109,95€****6324 ESTETOSCOPIO**

Permite detectar facilmente ruidos amplificando la potencia del sonido.

PVP **6,95€****9176 COMPRESÍMETRO GASOLINA**

Reloj 65mm
2 Escalas PSI (0-300) y Bares (0-20)
2 Conectores Rígido (150mm) y Flexible
Adaptador Tipo cono flexible
Medidas 14mm & 18mm

PVP **25,95€****9177 COMPRESÍMETRO GASOLINA 8 PIEZAS****INCLUYE:**

- Reloj: 57mm con protección de goma
- 2 Escalas: PSI (0-290) y Bares (0-20)
- Conector: 150mm con conector M14/M18
- 5 adaptadores: M10, M12, M14 & M18
- 2 Repasa Roscas: M10 x M12 & M14 x M18

PVP **49,95€****9173 ADAPTADOR COMPRESÍMETRO GASOLINA**

Alargadera de compesimetro para acceso de puntos profundos de Bujías



Para Roscas: M12

PVP **24,95€****9174 ADAPTADOR COMPRESÍMETRO GASOLINA**

Alargadera de compesimetro para acceso de puntos profundos de Bujías



Para Roscas: M14

PVP **24,95€****3983 JUEGO DE EXTRACTORES DE BOBINAS DE ENCENDIDO VAG**

Kit 4 piezas

Juego formado por 4 extractores de bobina de encendido para el uso en vehículos Volkswagen y Audi equipados con motores de encendido directo. Diseñados con un asa que es una barra en T con el fin de facilitar el uso de estas herramientas.

PVP **62,95€****9735 EXTRACTOR DE BOBINAS DE ENCENDIDO VAG**

Se utiliza para quitar las bobinas de encendido "tipo lápiz" que traen la mayoría de los motores de inyección directa (generación III).

**Incluye**

Volkswagen	Golf (2013 >) Jetta (2011 >)
Audi	A3 (2013>)
Skoda	Octavia (2013>)
Seat	Ibiza (2008 >) Mii (2011 >) Leon (2013 >)
Porsche	Macan (2014 >)

PVP **28,95€****6806 COMPROBADORES DE CHISPA DE BUJÍAS**

Kit 4 piezas

Conjunto de herramientas que son de gran utilidad para las operaciones relacionadas con el mantenimiento y el diagnóstico de los vehículos, más concretamente, se utilizan para comprobaciones de la chispa de las bujías.

PVP **18,50€****4294 ESTETOSCOPIO ELECTRÓNICO**

Permite escuchar y comparar hasta 6 zonas diferentes al mismo tiempo. Al llevar cables de 6 metros podemos comparar la salida de escape, el silenciador y la admisión desde el capó.



Ofrece la máxima sensibilidad al ruido con amplificador regulable de alta potencia. Incluye sonda de comprobación y 6 probadores con pinza y cable de 5 metros. El selector de pinza permite conmutar entre las 6 entradas, y permite comparar y detectar con facilidad problemas de mecánica en motor, transmisión, admisión, escape, inyectores, radiadores, válvulas y tanques de combustible. Auriculares grandes, ofrecen la máxima comodidad con cable de 2 metros

PVP **159,95€**

VASO DE BUJÍAS IMANTADOS LARGOS 250mm



	Referencia	Medidas	PVP
01	1014	250 x 14 mm con vaso 3/8"	23,45€
02	1015	250 x 16 mm con vaso 3/8"	24,50€
03	1016	250 x 21 mm con vaso 3/8"	26,95€

9991 VASO DE BUJIA IMANTADO DE PARED FINA



- Vaso extralargo (250mm)
- Imantado
- Pared fina

Aplicaciones Incluyen:

- Bujías BOSCH, Citroën, Renault, BMW N54, BMW Mini, Mercedes M156

PVP **23,50€**

10235 VASO ARTICULADO DE BUJÍAS

• Vaso imantado con articulación para acceso reducido



NOVEDAD

Aplicaciones Incluyen:

- BMW Series 1, 3, 5 - Motor N43B

Medida:

- 14mm y 12 caras

PVP **18,95€**

1027 VASO DE BUJÍAS



- Vaso Imantado
- Pared fina

Aplicaciones:

- PSA, Renault, BMW, BMW Mini, Mercedes M156

Medida:

- 14mm y 12 caras

PVP **9,95€**

LLAVES DE BUJÍAS EN "T" IMANTADOS



	Referencia	Medidas	PVP
01	5235	Llave de 16 mm	22,95€
02	5236	Llave de 21 mm	24,95€

VASOS DE BUJÍAS



Referencia	Medidas	PVP
9383	1/2" 16 mm.	4,45€
9384	1/2" 18 mm.	4,85€
9385	1/2" 21 mm.	5,45€

7010 ALICATES PARA CAPUCHONES DE BUJÍAS

Herramienta diseñada para extraer los capuchones de bujías sin dañar el resto de piezas. Fabricada con material aislante para evitar descargas eléctricas.



PVP **8,95€**

REPARADOR DE ROSCAS DE BUJÍA

Diseño especial que permite pasar la herramienta dentro de la cámara y abrirla para coger la rosca desde abajo y reparar la rosca hacia arriba.



Referencia	Medidas	PVP
9186	M12 x 1,25	39,95€
9187	M14 x 1,25	36,95€

7532 CONJUNTO PARA MEDIR PRESIÓN DE INYECCIÓN GASOLINA

- Estuche completo de adaptadores, mangueras y accesorios que se necesitan para realizar las pruebas pertinentes de presión de los sistemas modernos de inyección de combustible.
- Incorpora también acomplamientos rápidos y una válvula de seguridad además de disponer de los modernos adaptadores schrader.
- Incluye un manómetro de 92mm de 0-10 bar.
- Para motores Europeos, Japoneses, Americanos.
- Permite controlar la presión de alimentación de gasolina.
- Se puede utilizar para casi todos los sistemas de inyección

Motores:

K-Jetronic, L / LH-Jetronic, Motronic, Motronic-Jetronic, MPFI, TBI, EFI, DIGIFANT 1 / 2, CEI-Digital, Weber TPI, Spi, Singlepoint, Multipunto.

PVP **169,95€**

10060 EXTRACTOR DE INYECTORES GASOLINA - BOSCH GDI

- Aplicable en toda la gama de motores Ford EcoBoost GDI de gasolina, de 1.0 a 3,7 litros.
- Fácil de utilizar y colocar gracias a su diseño de pinza partida.
 - Compatible con motores GM SIDI Ecotec (a partir del 2009).

OEM

FORD 310-206 - GM J-37281-A

PVP **69,95€**

NOVEDAD

1157 MEDIDOR DE PRESIÓN DE INYECCIÓN GASOLINA

- Kit completo para medición de sistemas con puertos modernos tipo Schrader.
- Sistema de enchufes rápidos para montaje rápido
- Manómetro grande con doble escala: 0-100 PSI / 0-7 bar
- Válvula de descarga.
- Gancho para colgar el manómetro.

PVP **54,95€**

9602 JUEGO DE COMPROBACIÓN DEL SISTEMA ELÉCTRICO INYECCIÓN

Kit 11 piezas

Incluye:

- Cable 1.3m de fibra óptica para permitir ver las luces NOID desde el asiento del conductor
- 7 tipos de NOID que cubren la mayor parte de aplicaciones EFI
- GM TBI Bosch, GM Multec 2, Ford TBI, GM PFI, Geo TBI, GM SCPI

PVP **54,95€**

9792 JUEGO DE REPARACIÓN DE ROSCA DE HELICOIL

Incluyen todo lo necesario para la reparación de roscas dañadas. El kit de reparación métrico crea roscas internas más fuertes en la mayoría de metales y ayuda a recuperar el tamaño original de la rosca.

Todos los juegos incluyen:

Broca de acero de alta velocidad, Helicoils roscados, Herramienta de penetración reforzada, Mandril de instalación, Útil de inserción.

- Especial para Bujías

Medidas:

M14 x 1.25



PVP **34,95€**

7191 COMPRESÍMETRO DIÉSEL PROFESIONAL

La amplia gama de adaptadores para bujías incandescentes e inyectores permiten que este kit cubra la gran mayoría de coches, furgonetas, camiones, autobuses, como también los motores diésel agrícolas y marinos.



Kit 40 piezas



Incluye:

- Reloj (0-70 bares) con manguera larga y reforzada.
- Conectores rápidos rectos y acodados.
- 20 adaptadores para calentadores.
- 5 adaptadores para inyectores.
- 6 Adaptadores tipo "garra" para variedad de aplicaciones comerciales, agrícolas y marinas.

Aplicaciones

Adaptadores de bujía incandescente o calentadores	Alfa, BMW, Chrysler, Daewoo, Fiat, Ford, Hyundai, Isuzu, Land Rover, LDV, Mazda, Mercedes, Mitsubishi, Nissan, PSA, Renault, Saab, Suzuki, Toyota, VAG, Vauxhall / Opel, Volvo.
Adaptadores Inyectores	M20, M22, M24 & Ford Stanadyne, también del tipo "garra".

PVP **485,95€**

9519 COMPRESÍMETRO DIÉSEL



Kit 17 piezas



Incluye:

- 1 Manómetro 0-1000 psi - 0-70 bar.
- 1 Adaptador de 160mm.
- 4 Adaptadores para inyectores M20 x 1,5; M22 x 1,5; M24 x 1,5; M24 x 2.
- 9 Adaptadores de conexión rápida para M8, M10, M12 y M22.
- 1 Placa de adaptación.
- 1 Adaptador para codillo de 90°.

PVP **79,95€**



El motor es la parte más importante del vehículo. Su cuidado es nuestra prioridad

www.toolhub.es

**9470 JUEGO DE VASOS ARTICULADOS PARA CALENTADORES****Kit 6 piezas****Medidas**

8, 9, 10, 12, 14 y 16mm
Largo Total: 155mm
Largo Vaso: 55mm

PVP **79,95€****9468 VASOS PARA CALENTADORES****Kit 3 piezas**

Juego de vasos que se usan para quitar los calentadores de manera rápida y sencilla ya que no es necesario extraer los cables.

- Con Ventana Lateral

Aplicaciones

Fiat, Alfa Romeo, Opel, Saab & PSA.

Medidas

8, 9 y 10mm.
 3/8"

PVP **21,95€****9669 VASO PARA QUITAR CALENTADORES PSG****Kit 6 piezas**

- Los calentadores PSG tiene incorporado sensor de presión de combustión
- Este vaso esta diseñado para envolver la cabeza entera del calentador para protegerlo de posibles daños
- Suministrado también con 5 casquillos para proteger el conector del calentador una vez desconectado
- La profundidad del vaso permite admitir el calentador con el casquillo montado.

Aplicaciones Incluyen:

Audi, Opel, Seat, Skoda y Volkswagen.

Medidas

12mm

PVP **9,95€****9471 ALICATES ANGULARES PARA CONECTORES DE CALENTADORES****Medidas****Largo:** 235mmPVP **18,95€**

Ámplia gama de herramientas para responder a todas las necesidades del taller

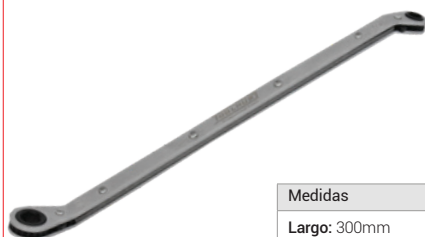
10378 LAVES DE CARRACA PARA CALENTADORES DE 6 CARAS**NOVEDAD****Medidas**

Largo: 300mm
 8 y 10mm

PVP **19,95€****10379 LAVES DE CARRACA PARA CALENTADORES DE 12 CARAS****NOVEDAD****Medidas**

Largo: 300mm
 8 y 12mm

PVP **19,95€****10226 JUEGO PARA LIMPIAR CÁMARA DE CALENTADORES****Kit 10 piezas**

- La geometría especial del escariador limpia el eje de la bujía incandescente, el asiento de la sonda y el canal de la varilla incandescente en un solo paso.
- Elimina los depósitos entre las bujías incandescentes y la culata.
- Uso universal para la mayoría de tipos de vehículos.
- Accionamiento hexagonal extendido de 10,0 o 17,0 mm con cabezal de accionamiento manual fresado.
- Escariador multinivel de una sola pieza.

Contenido

4 Centradores, 3 Escariadores, 1 llave conductora

Medidas

M8 x 1.0 - M10 x 1.0 - M10 x 1.25 - M12 x 1.25

PVP **84,95€**

9188 EXTRACTOR DE CALENTADORES ROTOS Y DAÑADOS - M8 M10



Conjunto de herramientas para sacar calentadores rotos y dañados de la culata, particularmente cuando se rompen por debajo del nivel de la culata.

- Incluye las brocas, machos, centradores y extractores para remover el calentadores sin dañar la culata.
- Para calentadores con roscas M8 x 1.0 y M10 x 1.0.

PVP **89,95€**

9579 EXTRACTOR DE LA PUNTA DEL ELECTRODO DE LOS CALENTADORES



Permite extraer la punta del electrodo cuando se rompe dentro de la culata

Incluye

- 2 Machos M3 x 0.5 100mm - M4 x 0.7 100mm
- 2 Brocas especiales 2.5 x 120mm - 3.3 x 140mm
- 3 Husillos de extracción M3 x 0.5 100mm - M4 x 0.7 100mm - M4 x 0.7 100mm
- 3 Tuercas de extracción
- 9 Tornillos diferentes medidas
- 3 Pernos guía M10 x 1.25 - M10 x 1.0 - M8 x 1.0

REPUESTOS

Referencia	Medidas	PVP
9579-01	MACHO M3X0,5	11,00€
9579-02	MACHO M4X0,7	11,50€
9579-03	BROCA 2,5X120MM	12,00€
9579-04	BROCA 3,5X140MM	12,50€

PVP **88,95€**

1129 JUEGO DE VASOS DE 1/4" PARA ROMPER EL ELECTRODO DEL CALENTADOR



Vasos especiales que permitan romper el electrodo interno para dejar una superficie lo más plana posible y facilitar la perforación antes de la extracción del calentador.

Medidas

2,6mm, 3,2mm, 3,5mm, 4,5mm, 6,5mm, 8,25mm.

PVP **89,95€**



Toolhub,
Servicio y calidad

www.toolhub.es

JUEGO DE REPARACION DE ROSCA CON HELICOIL

Incluyen todo lo necesario para la reparación de roscas dañadas.

El kit de reparación métrico crea roscas internas más fuertes en la mayoría de metales y ayuda a recuperar el tamaño original de la rosca.

Todos los juegos incluyen:

Broca de acero de alta velocidad, Helicoils roscados, Herramienta de penetración reforzada, Mandril de instalación, Útil de inserción.

Referencia	Descripción	Medidas	PVP
9789	M9 x 1.0 Especial para Calentadores	6 x 8 mm - 6 x 11 mm - 8 x 14 mm. (20 Uds.)	22,95€
9790	M10 x 1.0 - Especial para Calentador	6 x 8 mm - 6 x 12mm - 8 x 16 mm (20 Uds.)	23,95€
9791	M12 x 1.25 - Especial para Calentadores y Bujías	6 x 9 mm - 8 x 12mm - 8 x 18 mm (20 Uds.)	28,95€
9792	M14 x 1.25 - Especial para Bujías	6 x 10mm - 8 x 16 mm. - 6 x 21 mm (20 Uds.)	34,95€



Helicoils de Repuesto

Referencia	Medidas	PVP
10192	M9 x 1.0	3,95€
10193	M10 x 1.0	4,95€
10194	M12 x 1.25	5,95€
10195	M14 x 1.25	6,95€

**10015 KIT EXTRACTOR DE INYECTORES DIÉSEL**

Kit para la extracción de los inyectores diésel Bosch / Delphi / Denso / Siemens

Kit 22 piezas**Incluye**

- Martillo deslizante de 1.3kg con eje de 150mm.
- Martillo deslizante de 4kg con eje de 400mm.
- Adaptadores macho: M10 x 1.5, M16 x 1.5, M17 x 1.0, M20 x 1.0, M25 x 1.0, M27 x 1.0mm.
- Adaptadores hembra: 14 x 1,5 / 27 x 1.0mm (3 piezas).
- Adaptadores hexagonales: 17mm (10 x 1.5 Hembra), 21mm (14 x 1.5 hembra)
- Adaptadores Bomba Duse (VAG) : C y J .
- Adaptador de garra (CDI).
- Vasos abiertos 25, 27, 29 y 30 mm.

PVP **174,95€****10016 KIT EXTRACTOR DE INYECTORES DIÉSEL**Martillo deslizante de 4kg con eje de 400mm - **diámetro** de 70 mm.- **largo** de 110 mm**Kit 14 piezas****Incluye**

- M14X1.5 Delphi
- M17X1 Bosch
- M20X1 Denso
- M24X1 Siemens
- M27X1 Siemens
- M27X1.0 Bosch
- Adaptador martillo
- 4 Vasos para inyectores 25, 27, 29, 30mm

PVP **126,95€****9004 EXTRACTOR DE INYECTOR DIÉSEL**

• Para extraer inyectores Bosch y Lucas

Contenido:

- Martillo Deslizante
- Adaptador M8 (Macho)
- Adaptador M12 y M14 (Hembra)

PVP **32,95€****1191 JUEGO DE ADAPTADORES PARA EXTRAER INYECTORES BOSCH / DELPHI**

- Compatible con cualquier martillo deslizante con rosca UNF 5/8"
- Se puede usar con herramienta neumática para soltar el inyector por vibración

Contenido:

- M20 x M17x1.0 (Macho) Bosch
- M20 x M14x1.5 (Hembra) Delphi
- Punta Allen 10mm Inviolable x 3/8" dr.
- Adaptador M20x5/8"UNF Para Martillo Deslizante

PVP **68,95€****9737 ADAPTADOR DE MARTILLO NEUMÁTICO PARA EXTRACTOR DE INYECTORES**

- Adaptador para martillo deslizante el cual permite utilizar la fuerza neumática, para hacer vibrar el inyector.
- Ideal cuando se requiere un método alternativo de extracción.
- Diámetro mínimo de apertura para anclaje 350mm.

Combinable con cualquier martillo deslizante. (Ej Ref. 1082, 3969, 10015, 10016, etc.)

PVP **89,95€****10351 EXTRACTOR DE INYECTORES DIÉSEL FORD 2.0 ECOBLUE****NOVEDAD**

Diseñado para extraer inyectores atascados solamente (una vez usado el inyector sería inutilizable)

Motores:

Ford 2.0 Ecoblue a partir de aproximadamente 2016

OEM Ford 2.0:

303-1090, 303-169011 y 303-168012

PVP **69,95€**

10232 EXTRACTOR DE INYECTORES DIESEL JAGUAR / LAND ROVER



Motores:
Land Rover 2.7 V6 y 3.6 V8, Land Rover Discovery, Range Rover
Jaguar X200S, X250XF y X350J

OEM
303-1127

PVP **32,95€**



NOVEDAD

03. MOTOR - DIÉSEL INYECTORES

3969 EXTRACTOR DE INYECTORES MERCEDES BENZ



Aplicaciones
para motores CDi

REPUESTOS		
Referencia	Medidas	PVP
3969-A1	Repuesto de Brazo	20,00€
3969-A2	Repuesto de Vaso Inyector	18,00€
3969-A3	Martillo Deslizante	34,00€

PVP **59,95€**



9156 EXTRACTOR DE INYECTORES MERCEDES BENZ



Aplicaciones
Mercedes CDi: Sprinter | Clase E & C

PVP **75,95€**



9190 EXTRACTOR DE INYECTORES DIÉSEL BMW



Permite extraer los inyectores sin quitar la culata

Motores:
BMW M47 y M57

PVP **109,95€**



1082 EXTRACTOR DE INYECTORES DIÉSEL MOTORES VAG



Diseñado para realizar la extracción de inyectores en motores diesel.

Vehículos
Volkswagen, Seat, Skoda, Audi

Aplicaciones
1,4 SDi/TDi, 1,9 D/SDi/TD, 2,0 TDi (PD), 2,5 TDi, 2,7 TDi, 2,8 TDi & 3,0 TDi.

PVP **72,95€**



9183 EXTRACTOR DE INYECTORES PSA HDI



Diseñada para extraer inyectores sin la necesidad de quitar la cabeza del cilindro en vehículos con motores PSA 2.0Hdi (DW10 y DW12).

Motores
PSA 2.0 HDi (DW10 & DW12).
Fiat / Lancia 2.0 JTD.

PVP **98,95€**





9469 JUEGO DE VASOS 1/2" INYECTORES SIEMENS Y BOSCH



Kit 4 piezas

Medidas
25mm, 27mm, 29mm & 30mm

PVP **62,95€**

6282 JUEGO DE VASOS CON VENTANA INYECTORES DIÉSEL



Kit 6 piezas

MEDIDAS			MEDIDAS		
Medida	Largo	Caras	Medida	Largo	Caras
21mm	90mm	12	27mm	80mm	12
22mm	80mm	12	28mm	80mm	12
22mm	110mm	6	28mm	83mm	6

PVP **87,95€**

VASOS PARA INYECTORES



01



02



03



04

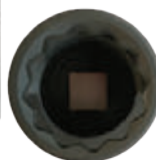

05

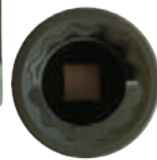

	Ref.	Medidas	Caras	PVP
01	1019	21mm x 110mm	12	18,75€
02	1013	22mm x 78mm	12	13,50€
03	3616	22mm x 110mm	6	14,95€
04	1007	27mm x 78mm	12	14,95€
05	1008	28mm x 78mm	12	14,95€

9720 JUEGO PARA LIMPIAR CÁMARA DE INYECTORES DIÉSEL

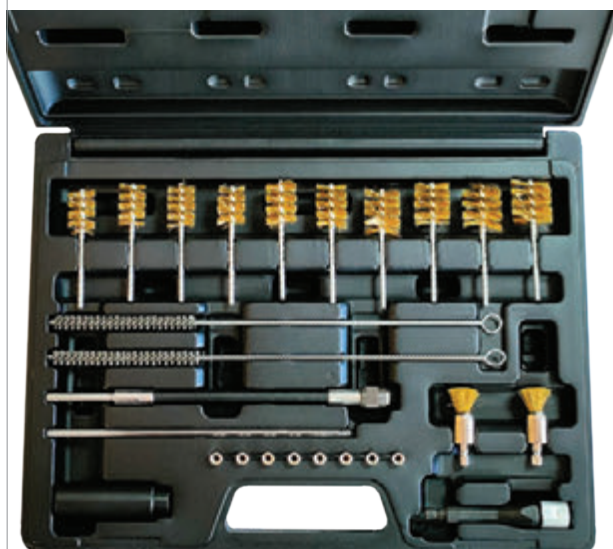

Kit 26 piezas

Kit de herramientas de taller para realizar la limpieza de la cámara de inyectores diésel.

Incluye

- 10 cepillos de acero para la limpieza de los alojamientos de inyectores (ø18 x 2, ø19 x 2, ø21 x 2, ø24 x 2, & ø26 x 2).
- 2 cepillos 9mm & 10mm para la limpieza del fondo del alojamiento de los inyectores.
- 8 tapones para cerrar el agujero de conexión de la cámara de combustión.
- 1 limpiatubos para limpiar el agujero de conexión de la cámara de combustión.
- 1 portapuntas flexible

PVP **124,95€**

10017 ESCARIADOR PARA ASIENTO DE INYECTORES

Kit 17 piezas



Conjunto de escariadores necesarios para limpiar y descarbonizar los asientos de los inyectores.

Escariadores Rectos		Escariadores Angulares
14 x 14	17 x 19	15.5 x 15.5
15 x 19	17 x 19.5	17 x 17
15.5 x 15.5	17 x 20	17 x 21
17 x 17	19 x 21.5	17 x 20.5
17 x 17.5		

PVP **94,95€**

9532 ESCARIADOR DE ASIENTOS DE INYECTORES DIÉSEL

Kit 10 piezas



Conjunto de escariadores que se usan para limpiar el asiento del inyector, en el momento en el que se cambian los inyectores.

Necesario para asegurar su correcto funcionamiento.

Escariadores Rectos	Escariadores Angulares
15 x 19	17 x 17
17 x 17	17 x 21
17 x 19	
18 x 21	
20 x 21	

PVP **58,95€**

10354 EXTRACTOR DE ARANDELA DE COBRE DE INYECTORES DIÉSEL



- Para arandelas de diámetro interno 4mm - 16mm.
- Punta cónica con rosca para agarrar la arandela
- Martillo deslizante para ayudar a sacar la arandela.

PVP **69,95€**

9061 EXTRACTOR DE ARANDELA DE COBRE DE INYECTORES



Para quitar arandelas de cobre del asiento Inyector.

Medidas
Largo 230mm
Para Arandelas con diámetro interno 7.5mm - 10mm

Repuesto
Ref. 9061-1 Punta de recambio PVP 6€

PVP **47,95€**

10050 INSTALADOR DE RETEN DE INYECTORES - MOTORES DV6 (16v)



Diseñado para reemplazar rápida y fácilmente los sellos del tubo del inyector que se encuentran en los motores diésel DV6 1.6 16v.

Vehículos
Citroen, Fiat, Ford, Mazda, Peugeot, Suzuki y Volvo.

Motores
PSA DV6, Ford G8DX, HHDX, HHJX, Mazda Y6, Suzuki 9HX y Volvo D4164T

PVP **59,95€**

1132 ÚTILES PARA ALINEAR INYECTORES DIÉSEL FORD DURATORQ



PVP **23,95€**



9673 JUEGO DE ÚTILES PARA REPARAR INYECTORES DIÉSEL COMMON RAIL



Kit 8 piezas



Herramientas especiales para aflojar y quitar los componentes internos.

Incluye:

- 3 x herramientas para lapear las válvulas.
- 1 x vaso 16mm, 8 caras para Bosch.
- 1 x llave hex inviolable 76mm
- 1 x llave hex inviolable 66mm
- 1 x herramienta para quitar asiento de válvula DENSO
- 1 x herramienta para extraer componentes SIEMENS

PVP **96,95€**

9466 EXTRACTOR DE AGUJA INTERNA INYECTORES DIÉSEL



Herramienta que permite extraer los componentes de los inyectores.

Compatible:

Bosch, Denso, Delphi y Siemens.

PVP **36,95€**

9193 CONJUNTO MEDIDOR DE SOBRENTE DE INYECTORES DIÉSEL PARA COMMON RAIL



- Para los motores "common rail", de hasta 6 inyectores.
- Determinación del volumen del flujo de retorno mediante tubos de cristal o medidores de cartucho.
- Incluye 6 tubos de cristal, 6 medidores de cartucho con líneas de conexión de 70 cm, montados en barras de aluminio con ganchos.

PVP **58,95€**

9121 COMPROBADOR DE PRESIÓN DE RETORNO DE INYECTORES COMMON RAIL



Diseñado para comprobar la presión del flujo de retorno de combustible de inyectores diesel common rail de Bosch, Siemens y Delphi.

Incluye:

- Cámara transparente para visualizar aire en el combustible.
- Válvula de drenaje.
- Dos relojes : -1 a +3 bares & 1 a +15 bares
- Conectores rápidos.

PVP **165,95€**

9866 CONJUNTO PARA REPARAR LA ROSCA DEL TORNILLO SUJETADOR DE INYECTOR MERCEDES CDI

Kit 6 piezas



- Para hacer una rosca nueva cuando el tornillo original se rompe.
- Para tornillos de sujeción del inyector M6 x 1 en motores
- El kit de herramientas contiene todas las herramientas de taladrado y centrado necesarias.
- Ahorro de costes y tiempo, el útil evita la extracción de la culata.

REPUESTOS

Referencia	Medidas	PVP
9866-1	Helicóils de recambio 5Pzs	22,00€
9866-2	Broca M8	28,00€
9866-3	Broca M6	28,00€

PVP **69,95€**

9828 SURTIDO DE ARANDELAS DE COBRE PARA INYECTORES DIÉSEL

140 Uds.



CONTENIDO	
M6 x 10 x 1mm x 10 Uds.	M12 x 18 x 1.5mm x 10 Uds.
M8 x 11.5 x 1mm x 10 Uds.	M14 x 18 x 1.5mm x 10 Uds.
M10 x 13.5 x 1mm x 10 Uds.	M14 x 20 x 1.5mm x 10 Uds.
M10 x 14.0 x 1mm x 10 Uds.	M16 x 20 x 1.5mm x 10 Uds.
M10 x 20 x 1mm x 10 Uds.	M17 x 21 x 1.5mm x 10 Uds.
M10 x 20 x 2mm x 10 Uds.	M21 x 25 x 1mm x 10 Uds.
M12 x 16 x 1.5mm x 10 Uds.	M22 x 27 x 1mm x 10 Uds.

PV **26,95€**

9829 SURTIDO DE ARANDELAS DE COBRE PARA INYECTORES DIÉSEL COMMON RAIL

150 Uds.



CONTENIDO	
M13.85 x 7.3 x 1.4mm x 10 Uds.	M15 x 7.5 x 3.0mm x 10 Uds.
M14.6 x 7.5 x 1.3mm x 10 Uds.	M15.5 x 7.5 x 2.0mm x 10 Uds.
M14.6 x 7.5 x 3.0mm x 10 Uds.	M16 x 7.5 x 1.5mm x 10 Uds.
M15 x 7.0 x 2.0mm x 10 Uds.	M16 x 7.5 x 1.7mm x 10 Uds.
M15 x 7.5 x 1.0mm x 10 Uds.	M16 x 7.5 x 2.0mm x 10 Uds.
M15 x 7.5 x 1.5mm x 10 Uds.	M16.4 x 7.4 x 2.0mm x 10 Uds.
M15 x 7.5 x 2.0mm x 10 Uds.	M20 x 9.4 x 0.9mm x 10 Uds.
M15 x 7.5 x 2.5mm x 10 Uds.	

PV **32,95€**

10319 EXTRACTOR / INSTALADOR DE BOMBA INYECTORA - FORD 2.0 ECOBLUE



Motores

Ford 2.0D Ecoblue desde 2016

Códigos de Motor:

YLF5, YMFS, YNFS, YLF6, YMF6, YNF6, YLR6, YMR6, YNRS

OEM

303-1635

PVP **146,95€**

NOVEDAD

9760 EXTRACTOR DE POLEA DE BOMBA INYECTORA



Vehículos

Ford Transit 2.2 TDCI
Land Rover Discovery TD4

Año

04/2011 ~

Equivalente OEM

303-249 y 303-249/1

PVP **37,95€**

10067 EXTRACTOR DE RUEDA DENTANDA DE BOMBA DIÉSEL



Permite quitar la polea para sacar la bomba sin necesidad de mover la correa/cadena de distribución.

Vehículos

Renault / Nissan / Opel

Motores

Diésel 2.2 y 2.5L

Tipos de Motor:

G9T y G94

PVP **79,95€**

NOVEDAD

10308 BLOQUEADOR DE BOMBA COMBUSTIBLE - JAGUAR / LAND ROVER



Aplicaciones

Jaguar, Land Rover, Range Rover

Motor

2.0D desde 2015

Códigos de Motor

AJ200D, 204DT, 204DTD

Equivalente OEM

303-1627

PVP **119,95€**

NOVEDAD

10245 EXTRACTOR DE POLEA DE BOMBA DIESEL VAG



Motores

1.4 / 1.6 / 2.0 TDI

OEM

T10489

PVP **69,95€**

NOVEDAD

9870 EXTRACTOR DE POLEA DE BOMBA DIÉSEL VAG 2.0 TDI



Motores

6-cyl. TDI Common Rail, 2.0L
4-cyl TDI Common Rail 1.6L

OEM

T40064

PVP **28,95€**

**9854** EXTRACTOR DE POLEA PARA BOMBA DE ALTA PRESIÓN

Vehículos
HYUNDAI / KIA

Motores
1.1 / 1.4 / 1.5 / 1.6 / 1.7

OEM
09331-2A000

PVP **89,95€****9855** EXTRACTOR DE POLEA DE BOMBA DE ALTA PRESIÓN

Vehículos
HYUNDAI / KIA

Aplicaciones
Kia Sorento BL (2003-2009), Hyundai iLoad (TQ; 2007-present)

Motores
Kia D 2.5 VGT, Kia D 2.5 WGT Hyundai D 2.5 TCI-A, Hyundai D 2.5 TCI-A2

OEM
09331-4A000

PVP **119,95€****1024** EXTRACTOR DE BOMBA INYECTORA BMW 325TD / TDS

Motores 2.5 TD/TDS
BMW, Opel Omega y Range Rover

OEM
13-5-120

PVP **19,95€****1035** EXTRACTOR DE BOMBA INYECTORA BMW M47 / M57

Motores 2.0D & 3.0D
BMW, M47 & M57.

OEM
13-5-190

PVP **25,95€****1110** EXTRACTOR DE BOMBA INYECTORA - BMW N47 / N57

Útil de taller de uso específico para extraer la bomba inyectora en motores BMW N47 y N57.

OEM:
118740

PVP **14,95€****10042** EXTRACTOR DE RUEDA DENTADA PARA BOMBA DE ALTA PRESIÓN

Vehículos
HYUNDAI / KIA

Motores
2.0 y 2.2 CRDi

OEM
09331-1M100

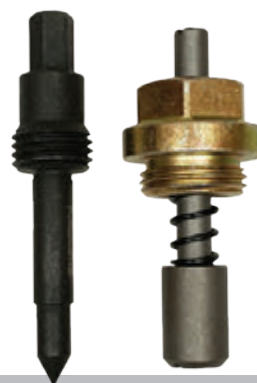
NOVEDADPVP **59,95€****9670** JUEGO DE PASADORES DE BLOQUEO DE BOMBA INYECTORA MERCEDES**Kit 2 piezas**

Motores
Mercedes

Aplicaciones Incluyen:
Mercedes OM601, OM602, OM603, OM605, OM606 & OM617

PVP **22,95€****9871** BLOQUEADOR DE BOMBA COMBUSTIBLE

Vehículos
Jaguar / Land Rover

Motores
3.0 TDV6, 306DT

Motores
Jaguar: XF (09-14), XJ (09-14) Land Rover: Discovery 4 (09-14), Range Rover (09-14), Range Rover Sport (09-14)

OEM
310-212

PVP **29,95€****1128** VASO PARA BOMBA INYECTORA MERCEDES

56 mm

Medidas
XZN Spline de 33 caras.

Motores
Mercedes 601, 602, 603, 605, 606, 615, 616, 617

PVP **10,95€**

9668 JUEGO DE VASOS PARA BOMBA INYECTORA DIÉSEL BOSCH

Kit 5 piezas



Para Bombas VE (BOSCH VE)

- 01 - Para émbolo distribuidor
- 02 - Para Válvula reductora de presión
- 03 - Para Corredera de regulación

Para Bombas VP EDC TDI (BOSCH TDI)

- 04 - Para Tapa del regulador

Para Bombas VP 37 (BOSCH CR)

- 05 - Para Cuerpo de bomba

PVP **39,95€**

1050 CONJUNTO REGLAJE BOMBA INYECTORA



Para bombas Bosch, Lucas, Kikki, Nippon, Denso y CAV Roto diésel

Aplicaciones

Audi, BMW, Fiat, Ford, Isuzu, Iveco, Lancia, Land Rover, Mazda, Mitsubishi, Nissan, Renault, VW, etc...

PVP **89,95€**

9539 VASO PARA TUERCA DE RETENCIÓN DE ANTECÁMARA DE COMBUSTION DIÉSEL MERCEDES



Medidas

Spline 58 dientes
Largo 61mm

Motores

Mercedes Benz 601, 602, 603, 605, 606, 661 y 662.

PVP **15,95€**

9627 CONJUNTO PARA PURGAR SISTEMAS DE COMBUSTIBLE DIÉSEL



- Conjunto de cebado de combustible integral equipado con conectores rápidos hembra y macho
- Diseñado para trabajar en conjunto con el circuito de combustible de baja presión, y reintroducir el combustible de regreso a la línea de combustible después del mantenimiento.
- Tubos transparente permiten la detección visual de cualquier aire dentro del sistema de combustible o si el aire se está filtrando inadvertidamente en la línea.
- Dos conectores universales y un tubo transparente permiten la conexión de los vehículos más antiguos no equipados con conectores de liberación rápida.

Aplicaciones:

Fiat, Ford, Land Rover, Mercedes, PSA, Renault, Rover & Vauxhall / Opel.

PVP **299,95€**

9626 KIT PARA PURGAR SISTEMAS DE COMBUSTIBLE DIÉSEL RENAULT / PSA



- Apto para la conexión en línea con el sistema de suministro de baja presión.
- Conexiones para motores de PSA y Renault.
- Acoples rápidos y tubos transparentes para facilitar la tarea del purgado.

PVP **154,95€**

1011 CEBADOR DE INYECCIÓN DIÉSEL



- Indispensable para la reintroducción de combustible en la bomba de combustible tras el mantenimiento
- Como instalación de nuevo filtro de diésel o tras el drenaje del tanque de combustible.

PVP **24,95€**



9459 JUEGO DE VASOS 3/8" CON VENTANA



Kit 6 piezas



Medidas:
10, 11, 12, 14, 17 y 19mm.

PVP **49,95€**

9662 VASOS ABIERTOS PARA INYECTORES

Kit 3 piezas



Facilita el montaje y desmontaje de los tubos de inyección de los inyectores Diésel y otras conexiones de tubo.

Incluye Llaves especiales para tubos de inyección:

- 14mm para BMW
- 17mm para BMW, Opel 2.5TD, Mercedes
- 19mm para Mercedes

Medidas:

- Para Carraca de 1/2 "
- Longitud: 119mm.

PVP **52,95€**

10056 VASO PARA TUBOS DE INYECCION, BMW

Kit 2 piezas



Aplicaciones:
BMW N45 / N63 / S63

NOVEDAD

Cuadrado	Diámetro Largo	
3/8"	14mm	65mm
1/2"	17mm	70mm

PVP **28,95€**

LLAVES ABIERTAS PARA INYECTORES DIÉSEL



- Diseño acodado para facilitar su utilización.
- Compatible con la mayoría de los motores diésel.
- Perfil doble hexagonal.
- Extremo abiertos .

	Referencia	Medidas	PVP
01	9929	Llave Abierta Doble Para Inyectores Diésel 17 mm	22,95€
02	9930	Llave Abierta Doble Para Inyectores Diésel 14 mm	21,95€

9895 ALICATES PARA TUBOS DE COMBUSTIBLE



Aplicaciones

- Fiat, Alfa Romeo, Lancia 1,3, 1,9, 2,4 Diésel
- Opel Vectra C 1.9, 1.9 Signum, Astra H 1.3, Astra H 1.9 Diésel, Corsa C, Combo, Meriva 1.3 Diésel, Corsa B, Astra F, Astra G, Vectra B, Omega B Gasolina.
- Chrysler Neon 1,8, 2,0 y 2,5 Stratus
- Turismos Renault desde 1997

PVP **27,95€**

9700 ALICATES PARA CONECTOR DE TUBO DE COMBUSTIBLE



- Adecuado para la liberación de las conexiones en los tubos de combustible durante el mantenimiento, o a la hora de sustituir los respectivos filtros.
- Diseñado para comprimir los enchufes de conexión rápida y una fácil liberación sin dañar el conector.

PVP **14,95€**

9701 ALICATES PARA CONECTOR DE TUBO DE COMBUSTIBLE



- Empuñaduras de goma antideslizante.
- Acero de alta resistencia.
- Diámetro de conexiones soportadas: 20-39mm.
- Longitud de pinzas: 220mm.

PVP **12,95€**

9703 JUEGO DE ALICATES PARA CONECTORES TUBOS DE COMBUSTIBLE



- Para tubos de 6, 8 y 10mm.
- Material de acero al carbono con mangos engomados.
- Alicates de 120mm. de largo con sistema de resorte robusto.
- Para mayoría de vehículos, Ford, Citroen, Renault, Peugeot, Opel Y Seat.

PVP **14,45€**

9750 ÚTILES PARA QUITAR TUBOS DE COMBUSTIBLE BMW MINI COOPER

Kit 2 piezas



Modelo	Año
R55 (Cooper S / JCW Clubman)	2008-03/2012
R56 (Cooper S / JCW Hatch)	2007-03/2012
R57 (Cooper S / JCW Convertible)	2009-03/2012
R58 (Cooper S / JCW Coupe)	2012-03/2012
R59 (Cooper S / JCW Roadster)	2012-03/2012
R60 (Cooper S Countryman)	2011-03/2012

PVP **32,95€**

9505 ÚTILES PARA TAPONAR MANGUITOS

Kit 10 piezas

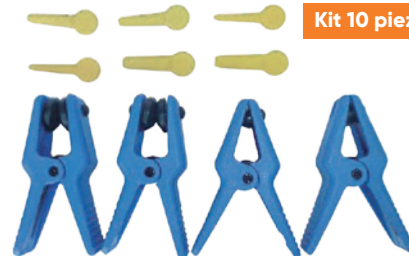

Detiene el derrame de combustible de las líneas desconectadas

PVP **35,95€**

10046 LLAVE PARA FILTRO DIÉSEL - VW CRAFTER 2.5 TDI VOLVO 2.0 & 2.4D

Especialmente diseñado para adaptarse a la carcasa de plástico para la extracción y sustitución del filtro de combustible de papel.



Aplicaciones:

Volkswagen Crafter 2.5 TDi (2006 - 2013).
Volvo 4 & 5 cilindros 2.0lt, 2.4lt Diésel.

Motores:

AUH, BCQ, BJJ, BJK,BJL, BJM, CEBA, CEBB, CECA, CECB

OEM:

T50011 & 999 7084

NOVEDAD

PVP **29,95€**

9581 LLAVE PARA LA TAPA DEL FILTRO DIÉSEL UFI VAG 2.0 TDI



6 posiciones de altura regulables

Aplicaciones:

SEAT, SKODA, VOLKSWAGEN, AUDI.

PVP **43,95€**

9924 LLAVE PARA FILTRO DE GASOIL, FORD TRANSIT 2,2 TDCI



Motores:

Ford Transit 2.2 TDCI a partir de 2012

OEM:

07 1140 001 00

PVP **18,95€**

10359 LLAVE PARA FILTRO DIÉSEL HYUNDAI / KIA 2.0 / 2.2 CDRI



Aplicaciones:

Hyundai / Kia

Motores:

2.0 - 2.2 CDRI

PVP **22,95€**

NOVEDAD

1143 LLAVE PARA FILTRO DE COMBUSTIBLE DIÉSEL



Diseñado especialmente para evitar y prevenir daños a la carcasa de plástico del filtro del combustible durante su manipulación.

Aplicaciones:

Citroën, Peugeot, Chevrolet, Suzuki, Fiat, Opel, Saab.

Motores:

1.3 JTD/CDTI/DDis 1.9 JTD/CDTI/TiD 2.0HDI/VCDI/JTD 2.2 HDI/JTD 2.8/3.0 HDI/JTD

PVP **34,95€**

9660 LLAVE DE FILTRO DE DIÉSEL - VOLVO



Llave especial para retirar y poner el filtro de combustible diesel en Volvo

Vehículos:

Volvo C30, C70, S40, S60, S80, V60, V70, XC60, XC70, XC90.

OEM:

9997084

PVP **26,95€**

9412 LLAVE DE FILTRO DE COMBUSTIBLE PSA / RENAULT



Diseñada para su uso en los filtros de combustible instalados en modelos PSA y Renault equipados con motores HDI.

Medidas:

Diámetro: 108mm.
Para llave de 3/8".

PVP **19,95€**

9458 VASO DE FILTRO DIÉSEL 2.0 / 2.2 HDI



Vehículos:

Peugeot, Citroën, Fiat, Lancia, Land Rover y Mitsubishi.

También para motores:

Ford 2.0 TDCi
Volvo 2.0 D.

Medidas:

Lago: 42mm.
Medida: 1/2", 27mm

PVP **12,95€**

9675 LLAVE PARA FILTROS ADBLUE 3/8"



• Para Carraca de 3/8 "
• 46mm.

PVP **13,95€**

10358 LLAVE PARA TAPA DE AFORADOR DE COMBUSTIBLE

1/2

Aplicaciones:

Grupo VAG, BMW, Chevrolet, Chrysler, Fiat, Ford, Hyundai, Jaguar, Kia, Land Rover, Mercedes, Nissan, Opel, Volvo, etc...

Medidas:

176mm

NOVEDAD

PVP **34,95€**
10349 LLAVE PARA TAPA DE AFORADOR DE COMBUSTIBLE

1/2

Aplicaciones:

Ford, Fiat, Lancia, Alfa Romeo, Ferrari y Maserati

NOVEDAD

PVP **49,95€**
10062 LLAVE PARA TAPA DE AFORADOR DE COMBUSTIBLE, VAG

1/2

NOVEDAD

OEM:

T40068A

PVP **52,95€**
9665 LLAVE PARA TAPA DE AFORADOR DE COMBUSTIBLE

1/2

Aplicaciones:

Audi : A3/A4/A6/A7/A8, Q3/Q5/Q7, R8, TT,
Volkswagen : Polo, Beetle, Golf, Golf Plus, Golf Cab, Jetta, Eos, Scirocco, Passat, Passat CC, CC, Sharan, Touran, Tiguan, Touareg, Phaeton, Caddy, Transporter, incluye vehículos de carga ligera.
Porsche : Cayenne.

OEM:

T10202 (VAG 3087)

PVP **48,95€**
9661 LLAVE PARA TAPA DEL SENSOR DE BOMBA DE COMBUSTIBLE

1/2

Aplicaciones:

BMW - E31 / E34 / E36 / E38 / E39 / E46 / E53 / E60 / E63 / E64 / E65 / E83 / E85 / E90. (1988 - 2013)
Mini - R50 R52 R53 R55 R56 R57. (1988 - 2013)
Porsche - Boxster / Cayman (986). 911 Carrera / Turbo / GT2 / GT3 (997). (2005 - 2012)

OEM:

161020

PVP **67,95€**
9120 LLAVE UNIVERSAL AJUSTABLE TAPA AFORADORES COMBUSTIBLE

Capacidad: 75 - 160mm.
Utilizar con llave o vaso de 24mm

PVP **23,95€**
1152 LLAVE UNIVERSAL AJUSTABLE PARA TAPA DE AFORADORES DE COMBUSTIBLE

Medidas:

Capacidad: 89 - 170mm.
Utilizar con llave o vaso de 19mm

PVP **34,95€**

Incorporamos más de 300 novedades a este catálogo

www.toolhub.es

10018 JUEGO PARA SINCRONIZAR CARBURADORES



Incluye:

- 4 Manómetros con válvula de cierre independiente con 90 mm Ø de la esfera
- 4 Tubos de goma reforzadas de Ø 8 mm paso de 4 mm y longitud de 750 mm
- 4 Adaptadores de 10 x 53 mm con paso M6 x 0,75
- 4 Adaptadores de 10 x 60 mm con paso M6 x 1
- 4 Adaptadores de 3,9 x 100 mm
- 4 Adaptadores de 3,9 x 165 mm
- 1 Adaptador universal sin rosca
- 4 Abrazaderas de presión para fijar los tubos
- Surtido de tóricas de repuesto

Manómetros graduados con Indicación de estados por códigos de colores

Capacidad:

- Rango de Presión: 0 a 15 PSI / 0 a 1 Kg/cm² / 0 a 1,03 Bar.
- Rango de Vacío: 0 a 76 cm/Hg & 0 a 30"/Hg.

PVP **149,95€**

6257 JUEGO DE VASOS SONDA LAMBDA



3/8" 1/2"

Kit 7 piezas

MEDIDAS

01	29mm x 90mm	1/2"
02	22mm x 90mm	1/2"
03	27mm x 78mm	1/2"
04	22mm x 80mm	3/8"
05	27mm x 76mm	3/8"
06	22mm x 30mm	3/8"
07	22mm x 50mm	1/2"

PVP **56,95€**

9925 EXTRACTOR DE VÁLVULA EGR CON MARTILLO DESLIZANTE - HYUNDAI / KIA



APLICACIONES

Hyundai

Tucson / ix35 2009 ~

Santa Fe / Maxcruz 2009 ~

Kia

Sportage (R) 2010 ~

Sorento (R) 2009 ~

Carnival 2010 ~

PVP **61,95€**

10013 JUEGO DE VASOS Y REPASADOR DE ROSCAS SENSOR DE OXÍGENO



1/2" 3/8"

Para la limpieza y la reparación de la rosca del asiento de las sondas lambda.

- 1x Reparador M12 x 1,25mm
- 1x Reparador M18 x 1,5mm
- 1x Vaso acodado (22mm) x 50mm Largo para carraca de 1/2"
- 1x Vaso acodado (22mm) x 31mm Largo para carraca de 3/8"
- 1x Vaso Largo con corte vertical (22mm) (6 caras x 80mm Largo para carraca de 3/8)

PVP **32,95€**

10014 LLAVE ARTICULADA PARA SENSOR DE OXÍGENO 22MM

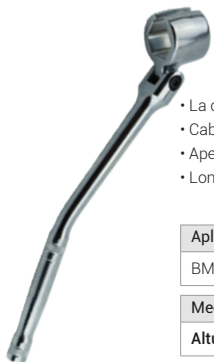

- La cabeza se puede girar 180 grados
- Cabeza hexagonal de 22mm
- Apertura de 8,8mm
- Longitud 265mm

Aplicaciones:

BMW, FIAT, FORD, PEUGEOT

Medidas:

Altura Vaso: 80mm

PVP **16,95€**

9128 ALICATE PARA QUITAR SOPORTES DE TUBOS DE ESCAPE



Para facilitar el desmontaje del soporte del tubo de escape (anillo de goma)

PVP **24,95€**

1104 ÚTIL PARA INSTALAR Y QUITAR ABRAZADERAS DE TUBOS DE ESCAPE - VAG



PVP **17,95€**

9984 VASO PARA SENSOR DE OXÍGENO

12" 1/2"



Aplicaciones:

BMW, Fiat, Ford, Peugeot

Medidas:

27mm
1/2"
12 Caras
Largo: 80mm

PVP **11,95€**

9197 JUEGO DE EXPANSORES DE TUBO DE ESCAPE



Medida

30 - 40mm., 38 - 62mm., 54 - 84mm

PVP **42,95€**

9006 ALICATE PARA BRIDAS DE TUBOS DE ESCAPE



Sistema de trinquete incorporado

Aplicaciones

Peugeot, Citroën y Renault.

PVP **22,95€**

**9210 CORTADOR DE TUBOS DE ESCAPE****Medidas**

Largo 250mm
Grosor máximo de tubo 2,5mm
Diámetro máximo de tubo 75mm

PVP **83,95€****9474 COMPROBADOR DE FUGAS DE SISTEMA TURBO**

Conjunto para detectar la presencia de fugas de presión en el sistema de turbo
Contiene adaptadores de 35 a 90mm aptos para la mayoría de sistemas. Se utiliza con suministro de aire comprimido y un manómetro de inflado para introducir presión en el circuito

Medidas

80/85/90mm
65/70/75mm
50/55/60mm
35/40/45mm

PVP **159,95€****10045 JUEGO DE LLAVE Y VASO PARA ACTUADOR DE TURBO VAG**

Kit 2 piezas

1/4

Para ajustar, retirar y reemplazar la cápsula de presión con transmisor de posición para el accionador de presión del turbo.

Aplicaciones Incluyen:

Golf VI, Golf Plus, EOS, Jetta, Passat, Passat CC, Scirocco, Tiguan, Transporter.

- | | |
|----|--|
| 01 | Vaso de 1/4" (10 mm - 6 caras x 50 mm) - OEM T10422 |
| 02 | Llave media luna 12 puntos (10 x 12 mm x 143 mm de largo) - OEM T10423 |

PVP **24,95€**

NOVEDAD

9747 BLOQUEADOR DE VÁLVULA DE DESCARGA DEL TURBO - VAG 1.8 / 2.0 TFSI

- Para el bloqueo de la válvula de descarga del turbo (wastegate)
- Ideal para realizar trabajos de ajuste sobre el actuador eléctrico de presión de sobrealimentación del turbo compresor.
- Para motores 4 cilindros 1.8L y 2.0L 4V TFSI inyección directa (generación III).

OEM

T40290

PVP **17,95€****9910 ALICATES PARA ABRAZADERAS DE TURBO**

- Herramienta esencial para estos tipos de clips.
- Función de bloqueo.

Aplicaciones Incluyen:

Grupo VAG 2.0TDI.

PVP **39,95€**

NOVEDAD

10282 COMPROBADOR DE PRESIÓN DE TURBO

Permite comprobar la presión y el vacío del turbo en cualquier motor.

Suministrado en maletín.

Medidas

- Escala de medición: -1 a 3 Bar.
- Gradaciones: 0.20 Bar.
- Manguera: Largo de 2 metros.

Incluye

2 agujas de prueba

PVP **48,95€****9629 COMPROBADOR DE FUGAS DE SISTEMA TURBO VEHÍCULOS INDUSTRIALES**

Conjunto para detectar fugas de aire y grietas en intercooler, tubos y tuberías que conectan el turbo al colector de admisión. Suministrado con 3 adaptadores de entrada y 3 adaptadores de tapón para realizar las pruebas.

**Medidas:**

105/110mm, 115/120mm, 125/130mm

El uso de este método puede detectar incluso las más pequeñas grietas que se abren bajo la alta presión.

PVP **189,95€****10384 VASO PARA CARCASA ENTRADA TURBO RENAULT 1.6DCI**

Vaso especial para tornillos de la carcasa de entrada del turbo de los motores Renault diésel R9M (1.6DCI) utilizados en modelos de Renault, Nissan y Opel.

1/4

D

**Aplicaciones:**

Renault

Medidas:

8 puntas
10mm
Largo: 50mm

PVP **12,95€**

NOVEDAD

9731 SOPORTE PARA COMPONENTES DE MOTOR

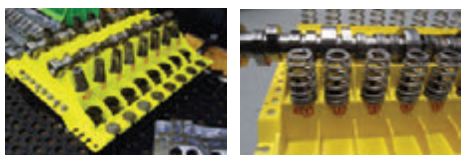
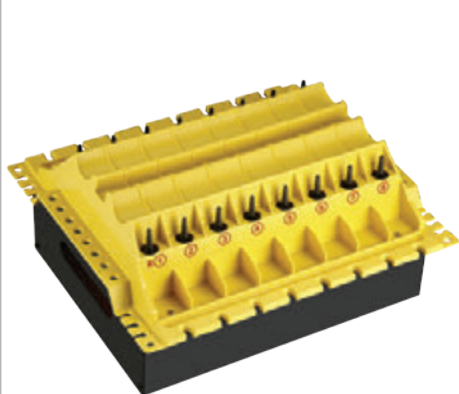

Para organizar y mantener separados los componentes durante la reparación de la culata.

- Evita la confusión cuando se trabaja en las culatas
- Espacio para 2 árboles de levas
- Ubicaciones separadas para almacenamiento de válvulas, muelles, elevadores de válvulas, tornillos de culata, etc.

PVP **69,95€**

6486 PAR DE SOPORTE DE CULATA



- Soportes universales diseñados para favorecer el trabajo de reparación.
- La culata se puede exponer a una altura adecuada y libre de cualquier obstáculo.
- Dan una gran estabilidad y se puede golpear los componentes sin temor a que se caiga.
- La zona de sujeción es perfecta y no daña la culata.

PVP **49,95€**

9463 COMPRESOR DE MUELLES DE VÁLVULAS

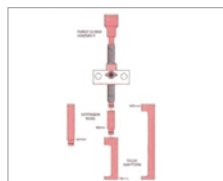
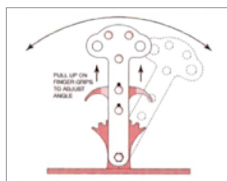

- Uso universal para motores SOHC y DOHC.
- Para quitar los muelles de válvulas sin desmontar la culata.
- Incluye adaptador de aire comprimido para mantener la válvula cerrada.

PVP **169€**

3523 COMPRESOR DE MUELLE DE VÁLVULAS



Doble Cabezal
Motores Multiválvulas & Zetec

- Dos cabezales para válvulas de Ø 25mm y Ø 30mm.
- La apertura se puede regular desde 20mm a 140mm.
- Garganta de 150mm.
- Para motores Diésel o Gasolina.

PVP **77,95€**

6428 COMPRESOR DE MUELLE DE VÁLVULAS



- Cabezal para válvulas de Ø 25mm.
- La apertura se puede regular desde 90mm a 140mm.
- Garganta de 150mm.
- Para motores Diésel o Gasolina de tamaño mediano.

PVP **69,95€**

9150 EXTRACTOR DE ESPACIADORES DE VÁLVULAS



- Compresor que facilita el trabajo de extracción de los espaciadores de válvulas.
- Esta herramienta se utiliza para algunos coches europeos con motores DOHC, que usan espaciadores de válvulas.

Aplicaciones

- Opel,
- Volvo,
- Renault y Peugeot 1.5 y 1.7 diésel.

PVP **69,85€**

9709 COMPRESOR DE MUELLE DE VÁLVULAS

Ideal para quitar el muelle, la cazoleta de fijación, el semiconos y el clip de válvulas mediante la compresión del muelle.



- Adaptador de mordazas reversibles.
- Bloqueo automático de acción de la leva a la tensión del muelle pre-establecido.
- Apto para el uso en una amplia gama de motores OHV, OHC y CVH.

PVP **27,95€**



10428 COMPRESOR DE MUELLES DE VÁLVULAS BMW



Herramienta para desmontar y volver a montar los muelles de control del eje intermedio utilizados en el sistema VVT de los motores gasolina N13 (1.6), N20 (1.6 y 2.0), N26 (2.0) y N55 (3.0) de BMW.

El sistema de distribución variable de válvulas de estos vehículos utiliza un sistema de palanca con muelle que, si no se sujeta adecuadamente al ser retirado, puede salirse fácilmente causando daños o lesiones.

Códigos de Motor

- 1.6 N13 B16A, N20 B16A
- 2.0 N20 B20, N20 B20A, N20 B20B, N20 B20B/U0, N20 B2000, N26 B20, N26 B20A
- 3.0 N55, N55 B30A, N55 B30A/M0, N55 B30A/O0, N55 B30M0, N55 B30MO, N55 B3000

Año	OEM
2009 - 2018	117110 BMW

PVP **164,95€**

NOVEDAD

9672 VASO PARA AJUSTE DE VÁLVULAS



Fabricado en acero al Cromo-Molibdeno
Medida 17mm

Aplicaciones

Mercedes Benz M100 / 110 / 114 / 115 / 123 / 130

PVP **17,95€**

3346 COMPRESOR DE MUELLES DE VÁLVULAS



Ø Externo	Ø Interno
30mm	27.5mm
25mm	23.5mm
23mm	21.5mm
19mm	16.5mm
16mm	13.5mm

Incluye

- 1 Soporte con alcance de compresión aprox.: 230mm.
- 5 adaptadores para válvulas.
- 3 ejes de compresión: 70, 110 y 120mm
- 1 Varilla de giro de 90mm .

PVP **34,95€**

COMPRESORES DE AROS DE PISTONES



	Ref.	Largo	Cap.	PVP
01	1172	75mm	53-125mm	9,95€
02	9520	100mm	90-175mm	11,95€
03	9521	150mm	90-175mm	13,95€

9456 ALICATES DE ANILLOS DE PISTÓN



Para abrir con seguridad los anillos del pistón

PVP **11,95€**

1086 ALICATES PARA RETENES DE VÁLVULAS



Herramienta esencial tanto para instalar como para extraer los retenes de las válvulas.

PVP **10,95€**

9472 LAPEADOR NEUMÁTICO DE VÁLVULAS



Herramienta que se precisa su utilización en el proceso de mantenimiento y conservación de las válvulas. Se suministra dentro de una caja lo que facilita su transporte y almacenamiento.

Sistema de rotación sin percusión

Velocidad variable	0 a 5600 rpm
Ventosas	20, 30, 35 y 45mm
Entrada de aire	1/4"
Presión de aire	6 bares (90 PSI)

PVP **168,95€**

1179 JUEGO DE LAPEADORES DE VÁLVULAS



Ventosas	19 - 22mm & 32 - 38mm
Largos	245 & 255mm

PVP **8,50€**

03. MOTOR - COMPRESORES VÁLVULAS - AROS DE PISTÓN - LAPADORES

9005 BRUÑIDOR DE CILINDROS



Incluye piedras de grano medio

Capacidad	51 x 178mm
-----------	------------

PVP **42,95€**

PIEDRAS DE REPUESTO PARA BRUÑIDOR - REF. 9005

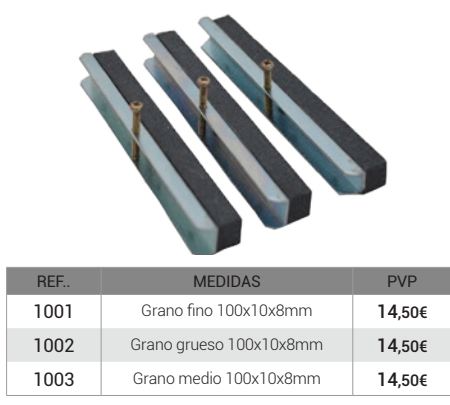

REF.	MEDIDAS	PVP
1001	Grano fino 100x10x8mm	14,50€
1002	Grano grueso 100x10x8mm	14,50€
1003	Grano medio 100x10x8mm	14,50€

9416 BRUÑIDOR DE CILINDROS

Incluye piedras de grano medio
Capacidad: 32 x 90mm



REPUESTO		
REF.	CAPACIDAD	PVP
9417	Incluye Grano medio 220 - Largo 50mm	5,95€

PVP **17,95€**

9202 JUEGO DE GALGAS MÉTRICAS

Kit 20 piezas



PVP **6,95€**

10200 JUEGO DE GALGAS ACODADAS PULGADAS Y METRICAS

Kit 12 piezas



MEDIDAS	
Pulgada	Métrica
0.008	0.203
0.010	0.254
0.012	0.305
0.013	0.330
0.014	0.356
0.015	0.381
0.016	0.406
0.018	0.457
0.019	0.483
0.020	0.508
0.025	0.635
0.026	0.660

PVP **7,95€**

NOVEDAD

9875 GUIA PARA TALADRAR PERNOS Y TORNILLOS ROTOS

Permite el taladrado rápido y preciso de tornillos de rosca rotos o desgarrados en las culatas o bridas de escape directamente en el vehículo.

- Se puede utilizar universalmente con roscas de tornillo M8 y M10
- No es necesario quitar la culata para trabajar.

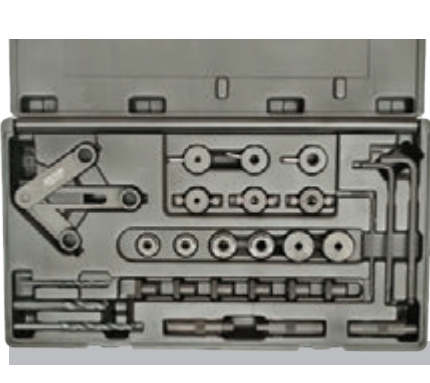

Contenido	
Pasador de centrado, cónico	Parada de perforación con tornillos cilíndricos, 4.0 mm.
Guía manga, Ø 8,0 mm.	Parada de perforación con tornillos cilíndricos, 6,5 mm.
Guía manga, Ø 10,0 mm	Parada de perforación con tornillos cilíndricos, 8,5 mm.
Tuerca hexagonal, M8	Llave hexagonal, 2 mm.
Tuerca hexagonal, M10	Llave hexagonal, 4 mm.
Broca con clavija de cilindro, 4,0 mm.	Llave hexagonal, 5 mm.
Broca con perno de cilindro, 6,5 mm.	Taladro espiral especial, Ø 4,0 mm.
Buje con pasador de cilindro, 8,5 mm.	Taladro espiral especial, Ø 6,5mm.
Funda guía, M8	Taladro espiral especial, Ø 8,5 mm.
Manga guía, M10	

PVP **149,95€**

10361 VASO PARA VALVULA DE CONTROL DE BOQUILLAS DE PULVERIZACION DE ACEITE MERCEDES OM651



HEX 24 1/2

Vaso especial para desmontar la valvula de control de las boquillas de pulverización de aceite en sistema de enfriamiento de los pistones de los motores Mercedes diesel OM651.

OEM
651589000900

PVP **24,95€**

NOVEDAD

7230 COMPROBADOR DE FUGAS DE CULATA



Para diagnosticar fácil y rápidamente el estado de las juntas y los bloques de culatas agrietados.

Los controles de Co2 en el sistema de refrigeración, indican la presencia del mismo por el cambio de color del líquido al realizar la prueba.

Incluye Líquido control de Co2

PVP **129,95€**

7232 LÍQUIDO DE REPUESTO PARA REF.7230 (250ML)



PVP **39,95€**

**10233** **INSTALADOR DE RETÉN DELANTERO DE CIGÜEÑAL****NOVEDAD**

Aplicaciones: Jaguar X type Land Rover Defender
 Ford Transit, Mondeo, Ranger
 Motores: 2.0/2.2/2.4/3.2 TDDI / TDCI
 OEM: 303 679A, 303-682

PVP **58,95€****9096** **CONJUNTO PARA EXTRAER/INSTALAR RETENES DE CIGÜEÑAL Y ÁRBOL DE LEVAS**

Este conjunto de piezas permite cubrir una amplia gama de vehículos con retenes de aceite de entre 27mm y 58mm de diámetro.

Incluye

- 7 x adaptadores Azul (aluminio).
- 5 x adaptadores cromados grandes.
- 7 x adaptadores cromados pequeños.
- Tirador para el uso con los sellos de aceite entre 27 ~ 58mm de diámetro

PVP **84,95€****10065** **INSTALADOR DE RETÉN TRASERO DE CIGÜEÑAL****NOVEDAD****Aplicaciones:**

Jaguar / Land Rover / Range Rover

Motor:

Jaguar XF
 Land Rover Freelander 2
 Range Rover Evoque

OEM

303-1271

PVP **122,95€****10229** **INSTALADOR DE RUEDA DENTADA ADJUNTA A POLEA DE CIGÜEÑAL****NOVEDAD****Aplicaciones:**

Jaguar / Land Rover / Range Rover

Motor:

Jaguar X200 / X250 / X350 / X351
 Land Rover discovery 3 y 4
 Range Rover Sport

OEM

303-1130

PVP **79,95€****10004** **KIT DE INSTALACIÓN DEL SELLO PARA CIGÜEÑAL MERCEDES OM651****Aplicaciones:**

OM651

OEM

651589006100 / 651589016100

PVP **165,95€****10003** **INSTALADOR DE RETEN DE CIGÜEÑAL - MERCEDES**

Se utiliza para instalar el sello de aceite del cigüeñal delantero y trasero.

Aplicaciones:

M102 / 111 / 112 / 113 / 137 / 156 /
 159 / 272 / 275 / 285 /
 OM601 / 602 / 603 / 604 / 605 / 606 /
 628 / 629.

OEM

1195899011400 / 11589084300

PVP **159,95€****10355** **INSTALADOR DE RETÉN DELANTERO DE CIGÜEÑAL****NOVEDAD**

Aplicaciones: Citroën, Peugeot, Ford
 Motores: 1.4/1.6 Diésel (DV4/DV6)
 OEM: 303-733

PVP **24,95€****10387** **INSTALADOR DE RETÉN DE CIGÜEÑAL VW CRAFTER 2.5TDI****NOVEDAD**

Herramienta especial para poder instalar el retén de cigüeñal y asegurar que el sensor está correctamente alineado.

OEM: T50100

PVP **139,95€****9872** **INSTALADOR DE RETÉN TRASERO DE CIGÜEÑAL - VAG****Referencia OEM**

T10134 & T10017

PVP **142,95€**

9939 EXTRACTOR DE ACEITE Y FLUIDOS - MANUAL



- Diseñado para la extracción de aceites de vehículos, motos, embarcaciones, reductores, etc.
- No necesita retirar el tapón de drenaje del aceite.
- Se maneja fácilmente mediante bomba manual.
- Tanque de aceite fabricado en plástico transparente y resistente a hidrocarburos.
- Suministrado con 1.5 m de tubo de succión.
- 2 sondas de succión (10x400mm & 6x750mm).

Dimensiones	220 x 220 x 600mm
Peso	2.7 Kg.
Capacidad	7.5 Lts.
Accionamiento	Manual

PVP **129,95€**

9940 EXTRACTOR DE ACEITE Y FLUIDOS - MANUAL & NEUMATICO



- Diseñado para la extracción de aceites de vehículos, motos, embarcaciones, reductores, etc.
- No necesita retirar el tapón de drenaje del aceite.
- Se maneja fácilmente mediante bomba manual o el suministro de aire comprimido.
- Tanque de aceite fabricado en plástico transparente y resistente a hidrocarburos.
- Suministrado con 1.5 m de tubo de succión.
- 2 sondas de succión (10x400mm & 6x750mm).

Dimensiones	220 x 220 x 600mm
Peso	2.7 Kg.
Capacidad	8 Lts.
Accionamiento	Manual & Neumática

PVP **195,95€**

BANDEJAS RECOGEDORAS DE ACEITE

01 02



03



- Práctico tamaño para todo tipo de trabajos
- Pico vertedor para facilitar el drenado.
- Pared rígida, incluso con el aceite caliente.
- Mango posicionado para transportar y verter.
- Resistente a la mayoría de los productos químicos y disolventes.

	Referencia	Medidas	PVP
01	9007	15 Lts.	17,95€
02	10197	10 Lts.	13,95€
03	9637	8 Lts.	12,95€

9146 BANDEJA RECOJEDORA DE ACEITE PARA MOTOS



Medidas:
Capacidad 2,4 litros

PVP **11,95€**

9424 EMBUDO CUELLO FLEXIBLE CON FILTRO



Medidas
Diámetro boca: 140mm
Medida cuello: 290mm

PVP **3,50€**

9425 JUEGO DE EMBUDOS

Kit 4 piezas



Medidas
50, 75, 100 y 125mm

PVP **3,50€**

CUBETAS RECOLECTORAS



01



02



	Referencia	Aplicación	Capacidad	PVP
01	0077	Para 2 Bidones	Capacidad para 250 lts. 1245x635x457mm	365,95€
02	0078	Para 4 Bidones	Capacidad para 276 lts. 1245x1245x260mm.	499,95€



10019 JUEGO DE EMBUDOS PARA LLENADO ACEITE MOTOR

Kit 15 piezas

NOVEDAD

- Diseñado para vehículos con deflectores internos o escudos.
- El embudo de 2 litros se adapta gracias a los adaptadores, para una amplia gama de aplicaciones.
- La extensión angular especial con función de giro permite el acceso en aplicaciones difíciles de alcanzar.

Adecuado para:

Audi, BMW, Dodge, Honda, Mazda, Nissan, Subaru, Toyota, Volvo y VW.

PVP **99,95€**

1142 EMBUDO PARA LLENADO DE ACEITE / ADAPTADOR VAG



- Embudo con conector universal para BMW, Mercedes, VAG, Toyota, Mitsubishi etc.
- Suministrado con adaptador adicional para VW Golf VII, y el nuevo A3.

Capacidad

2,3 Lts.

PVP **39,95€**

9022 KIT DE VARILLAS PARA MEDIR ACEITE MERCEDES

Kit 4 piezas

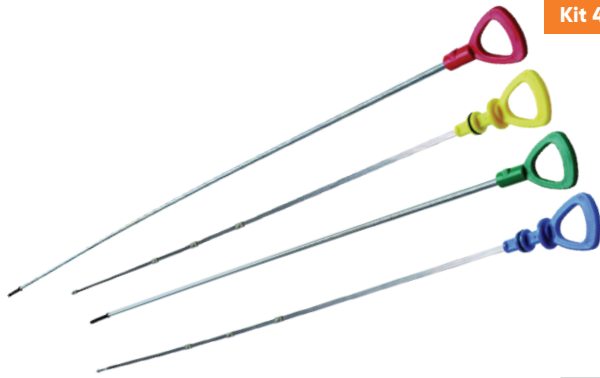

PVP **32,95€**

VARILLAS PARA MEDIR ACEITE MERCEDES



REF.	DETALLE	MEDIDAS	PVP
9022-A	Para Aceite de Transmisión	1220mm - tipo 722,6	14,95€
9022-B	Para Aceite de Transmisión	920mm - tipo 722.7, 716.5	14,95€
9022-C	Para Aceite de Motor	920mm - motores 103, 104, 111, 119, 120, 137, 603, 604, 605, 606, 611, 612, 613, 626	14,95€
9022-D	Para Aceite de Motor	930mm - motores 112, 113, 646, 647, 648	14,95€

9132 VARILLA DE ACEITE MOTORES AUDI



Para medir el nivel de aceite en motores Audi con sistema electrónico de nivel de aceite, y para calibrar el cuadro.

Motores 2009 en adelante

2.0 TFSi, 3.2 FSi, 3.0 Supercharged, 4.2 FSi y 2.0TDi CR.

OEM

T40178

PVP **15,95€**

9736 LLAVE PARA QUITAR TAPÓN DE CÁRTER

Kit 2 piezas

1/2



Aplicaciones:

- 8mm: Citroën, Peugeot, Renault,
- 10mm: transmisiones y diferenciales (BMW, Renault Toyota)

Medidas:

Tamaños: S8 & S10
Largo: 37mmL
Para llave de 1/2"Dr.

PVP **8,95€**

9020 JUEGO DE LLAVES PARA CÁRTER

- Aptas para apretar y aflojar tapones de cárter cabezales cuadrados, hexagonales y triangulares
- Fabricadas en Cromo-Vanadio



Kit 18 piezas



PVP **49,95€**



Toolhub,
Las herramientas necesarias para el mantenimiento de su motor

www.toolhub.es

9151 JUEGO REPARACIÓN DE ROSCA DE CÁRTER



Maletín con todo lo necesario para la reparación de roscas de tapones roscados de vaciado del aceite sin la costosa sustitución del cárter. Es muy fácil de usar, solamente hay que eliminar la rosca dañada con el macho de roscar y ampliarla al siguiente tamaño

Contenido

- 1 ud. macho de roscar especial M 13 x 1,5
- 1 ud. macho de roscar especial M 15 x 1,5
- 1 ud. macho de roscar especial M 17 x 1,5
- 1 ud. macho de roscar especial M 20 x 1,5
- 5 uds. de tapones y arandelas de aluminio M13 X 1.5
- 5 uds. de tapones y arandelas de aluminio M15 x 1,5
- 5 uds. de tapones y arandelas de aluminio M17 x 1,5
- 5 uds. de tapones y arandelas de aluminio M20 x 1,5

REPUESTOS (TAPONES Y ARANDELAS)		
Referencia	Medida	PVP
9151-01	M13 x 1.5	7,95€
9151-02	M15 x 1.5	8,95€
9151-03	M17 x 1.5	9,95€
9151-04	M20 x 1.5	10,95€

PVP **46,95€**

10051 JUEGO DE LLAVES PARA QUITAR E INSTALAR TAPONES DE PLÁSTICOS - ACEITE MOTOR

Útil para quitar e instalar tapones de aceite de plástico en vehículos modernos VAG, BMW, Ford, Mercedes y PSA.

Kit 5 piezas

NOVEDAD



Los tapones se venden por separado, Ref. 10078/10079/10080/9981

PVP **24,95€**

9744 LLAVE PARA TAPÓN DE PLÁSTICO - CÁRTER VAG



• Desarrollado específicamente para los tapones de plástico (M14 x 1.5 x 22) que se encuentran en la última gama de VAG

APLICACIONES

	APLICACIONES
Audi	A1, A3, A4, A5, A6, A7, Q3, Q5, Q7, TT, TTS
Seat	Alhambra, Leon, Toledo
Skoda	Octavia, Rápido, Superb, Yeti
VW	Caddy, CC, Golf, Jetta, Passat, Polo, Scirocco, Sharan, Tiguan, Touran, Beetle

Ref. OEM: 06L-103-801
Tapón de Recambio Ref. 9981

PVP **9,95€**

TAPONES DE DE PLÁSTICO PARA CÁRTER



	Referencia	Modelo	OEM	PVP
01	10078	FORD	1830727	2,50€
02	10079	BMW	11137605018	2,50€
03	10080	FORD PSA	871598. Peugeot Citroen: 9801444780	2,75€
04	9981	VAG	06L-103-801	2,95€



**PACKS (10 uds.)
TAPONES DE CÁRTER**

REF.	CONTENIDO	PVP
10680	TAPÓN DE PLÁSTICO DE CARTER - VAG - 10Uds.	25,95€
10681	TAPÓN DE PLÁSTICO DE CARTER - FORD - 10Uds.	22,50€
10682	TAPÓN DE PLÁSTICO DE CARTER - BMW - 10Uds.	22,50€
10683	TAPÓN DE PLÁSTICO DE CARTER - FORD/PSA - 10Uds.	24,75€

9830 SURTIDO DE ARANDELAS DE COBRE PARA CÁRTERS DE ACEITE

100 Uds.



Contenido

10.5 x 17 x 1.5mm x 10 Uds	15 x 20 x 2.0mm x 10 Uds
11 x 17 x 1.5mm x 10 Uds	16 x 24 x 2.0mm x 10 Uds
12 x 10 x 1.5mm, x 10 Uds	16 x 22 x 2.0mm x 10 Uds
12.5 x 20 x 1.5mm x 10 Uds	17.5 x 24 x 2.0mm x 5 Uds
14 x 18 x 1.0mm x 10 Uds	18 x 24 x 2.0mm x 5 Uds
14 x 20 x 1.5mm, x 10 Uds	

PVP **22,95€**



10411 JUEGO DE LLAVES DE ALUMINIO PARA FILTROS DE ACEITE



MEDIDAS		MEDIDAS	
Diámetro	Caras	Diámetro	Caras
24mm	6	79mm	15
27mm	6	79.5mm	14
30mm	6	84mm	14
32mm	6	87mm	16
36mm	6	92mm	15
38mm	6	94.5mm	15
63 - 64mm	14	100.5mm	15
66.5mm	14	Llave de filtros ajustable 55 - 90mm.	
70mm	14	Adaptador 1/2" a 3/8"	
74mm	14		



Kit 19 piezas

PVP **128,95€**

NOVEDAD

03. MOTOR - ACEITE MOTOR - FILTROS

9175 JUEGO DE LLAVES PARA FILTRO DE ACEITE



Conjunto de llaves para filtro de aceite compatible con la mayoría de los vehículos



Kit 30 piezas

Incluye:

- Medidas de 65mm a 108mm.
- Adaptador de 3/8" a 1/2".
- Llave de filtro de 3 garras de 65-120mm.

REF.	DESCRIPCIÓN	PVP	REF.	DESCRIPCIÓN	PVP
9175-65/14	65mm x 14 caras	7,75€	9175-8082/15	80-82mm x 15 caras	8,95€
9175-6567/14	65-67mm x 14 caras	7,75€	9175-86/16	86mm x 16 caras	9,25€
9175-66/6	66mm x 6 caras	7,75€	9175-86/18	86mm x 18 caras	9,25€
9175-68/14	68mm x 14 caras	7,75€	9175-90/15	90mm x 15 caras	9,45€
9175-69/14	69mm x 14 caras	7,75€	9175-92/10	92mm x 10 caras	9,45€
9175-73/14	73mm x 14 caras	8,00€	9175-93/15	93mm x 15 caras	9,65€
9175-74/15	74mm x 12 caras	8,75€	9175-93/36	93mm x 36 caras	9,65€
9175-7476/15	74-76mm x 15 caras	8,75€	9175-93/45	93mm x 45 caras	9,65€
9175-7577/15	75-77mm x 15 caras	8,75€	9175-95/15	95mm x 15 caras	9,75€
9175-76/12	76mm x 12 caras	8,95€	9175-96/18	96mm x 18 caras	9,75€
9175-76/14	76mm x 14 caras	8,95€	9175-100/15	100mm x 15 caras	12,95€
9175-76/30	76mm x 30 caras	8,95€	9175-106/15	106mm x 15 caras	12,95€
9175-76/8	76mm x 8 caras	8,95€	9175-108/15	108mm x 15 caras	12,95€
9175-78/15	78mm x 15 caras	8,95€	9175-108/18	108mm x 18 caras	12,95€
9175-80/15	80mm x 15 caras	8,95€			

PVP **96,95€**

6538 JUEGO DE LLAVES PARA FILTRO DE ACEITE



Kit 15 piezas



MEDIDA	CARAS
65mm	14
68mm	14
73mm	14
74-76mm	15
74-76mm	14

MEDIDA	CARAS
80mm	15
100mm	15
93mm	15
93mm	36
65-67mm	14

MEDIDA	CARAS
82mm	15
90mm	15
75-77mm	15
76	30

Incluye:

- 14 llaves vaso para montar y desmontar
- 1 adaptador de 1/2" a 3/8"

PVP **48,95€**

9015 JUEGO DE VASOS DE FILTROS BAJO PERFIL



Kit 5 piezas 3/8

Medidas:
• 24mm, 27mm, 32mm, 36mm, 38mm

Referencia	Capacidad	PVP
9015/24	24mm	8,94€
9015/27	27mm	9,45€
9015/32	32mm	10,45€
9015/36	36mm	10,95€
9015/38	38mm	11,45€

PVP **39,95€**

1131 JUEGO DE LLAVES PARA FITROS DE ACEITE - 3/8"

Kit 5 piezas 3/8



- Se suministran en un rail metálico.
- Adecuadas para trabajar en zonas de difícil acceso.
- Medidas: 24, 27, 32, 36 & 38mm
- Para carraca de 3/8".

PVP **56,95€**

9514 LLAVE DE FILTRO DE CADENA



Medidas
Largo de Cadena: 520 mm

PVP **44,95€**

9515 LLAVE DE FILTRO



UNIVERSAL
Especial para Vehículos Industriales

Capacidad Ajustable
80 - 110mm.

PVP **88,95€**

9516 LLAVE DE FILTRO



UNIVERSAL
Especial para Vehículos Industriales

Capacidad Ajustable
115 - 140mm.

PVP **149,95€**

9206 LLAVE DE FILTROS 3 GARRAS



Universal 1/2 3/8

Adaptadores: 3/8" - 1/2"

Capacidad Ajustable
65 - 100 mm

PVP **11,95€**

2023 LLAVE DE FLEJE PARA FILTRO



Capacidad Ajustable
60 - 120mm

Disponibile fleje de recambio, Ref.2024 - PVP 2,45€

PVP **8,95€**

1018 LLAVE DE FILTRO



Medidas: 74mm - 14 caras

Aplicaciones
Mercedes Clase C/E, Volkswagen Golf IV TDi, Vauxhall, Opel Fiat, Nissan, Porsche, Renault

PVP **13,95€**

ALICATES PARA FILTROS DE ACEITE



Referencia	Capacidad	PVP
9527	45 - 89mm	9,45€
9528	54 - 108mm	9,95€

9074 LLAVES DE FILTRO PARA MOTORES RENAULT



Medidas:
27, 76 y 96mm.

PVP **35,95€**



1020 LLAVE PARA FILTRO DE ACEITE BMW & VOLVO



Aplicaciones:
BMW 316, 318, (motores N40, N45, N46)
Volvo S40, S70, S80.

Medidas:
87 mm x 16 Caras

PVP **17,95€**

10347 LLAVE PARA FILTROS DE ACEITE



Aplicaciones Incluyen:
BMW, Ford, Fiat, Lancia, Mercedes, Nissan, Opel, PSA, Porsche, Renault, Suzuki, Toyota, VAG.

Medidas: 74 mm x 14 Caras

PVP **24,95€**

NOVEDAD

10348 LLAVE PARA FILTROS DE ACEITE



llave especial para motores Ford 1.5 y 1.6 Ecoboost con filtro Motorcraft.

Medidas: 74.5 mm x 15 Caras

PVP **24,95€**

NOVEDAD

9635 LLAVE DE FILTRO DE ALUMINIO RENAULT



Aplicaciones:
Renault 2.2 DCI (G9T), 2.5DCI (69U)

Medida: 96mm

PVP **19,95€**

9927 LLAVE DE FILTRO DE ACEITE HYUNDAI / KIA



HYUNDAI	
Tucson /ix35	2009 ~
Santa Fe / Maxcruz	2012 ~

KIA	
Sportage	2011 ~
Sorento	2010 ~
Carnival / Sedona	2010 ~

Motores
2.0 & 2.2 Diesel.

PVP **22,95€**

9144 LLAVE DE FILTRO DE ACEITE TOYOTA



Aplicaciones Toyota
1.8 & 2.0 Incluye PRIUS, COROLLA Y AVENSIS

Medidas:
• 64.5 mm

PVP **14,95€**

9682 LLAVE DE FILTROS - PSA / FORD / JAGUAR



Aplicaciones:
• Citroen C4, C5, Grand Picasso, Picasso. desde 2009
• Ford: C-Max, Focus, Galaxy, Kuga, Mondeo y S-Max. desde 2010
• Peugeot: 308, 3008, 407, 508, 5008. desde 2009
• Jaguar FX 2.2D desde 2012

Medidas:
• 27 mm x 12 Caras

Ref. OEM: 303-1579

PVP **15,95€**

9876 LLAVE PARA FILTRO DE ACEITE OPEL / VAUXHALL / GM



Aplicaciones:
OPEL / VAUXHALL / GM

Motores:
2.0L & 2.2L Gasolina

Modelos:
Astra-G/Vectra-B/Vectra-C/VX220 Speedster/
Zafira-A/ Omega-B/Astra-H/Signum/Zafira-B/Zafira Family/Insignia

Medidas:
• Cabeza de 12 caras de 32mm.
• Para llave de 1/2".

Ref. OEM: KM-6150

PVP **18,95€**

9070 LLAVE DE FILTROS DE ACEITE MOTORES VAG DIÉSEL



Aplicaciones:
Vehiculos VAG con filtros Mann, Mahle o Kneht.

Medida:
42mm

PVP **16,95€**

9078 LLAVE DE FILTRO DE ACEITE



Aplicaciones
Mercedes Benz V6 y V8 CDI

Medidas: 84mm - 14 caras
Código de Motor: 642-920

PVP **14,95€**

9548 LLAVE DE FILTRO DE ACEITE TOYOTA - LEXUS



Aplicaciones:
TOYOTA: 3.5L V6 (2007-2008), PRIUS 1.7 (2010)
LEXUS: GS300, IS250, ES350, ES350, GS350, GS450H, LS460, RX350, LS600H

Medidas
• 64.5 mm

PVP **14,55€**

9631 BOMBA MANUAL PARA SUMINISTRAR ACEITE ATF - 9.5L



- Diseñados para rellenar los fluidos de transmisión de difícil acceso.
- El tubo principal es de 7,5mm. de diámetro y 1,5 metros de largo.
- Cuenta con una válvula en el extremo y un conector rápido que acepta uno de los ocho adaptadores suministrados.

Adaptadores Incluidos			
	Ford 1/8 NPT		VW / Audi / Mini Cooper M10 x 1.0
	BMW, Honda, Nissan, ETC		Mercedes M12x 1.5
	VW / Audi		VW / Audi DSG M24 x 1.5
	VW / Audi / Porsche		VW / Audi CVT M22 x 1.5

PVP **249,95€**

9632 BOMBA MANUAL PARA SUMINISTRAR ACEITE ATF - 4L



PVP **164,95€**

9683 JUEGO DE ADPATADORES PARA ATF



Kit 8 piezas

Adaptadores Incluidos	
	Ford 1/8 NPT
	BMW, Honda, Nissan, ETC
	VW / Audi
	VW / Audi / Porsche
	VW / Audi / Mini Cooper M10 x 1.0
	Mercedes M12x 1.5
	VW / Audi DSG M24 x 1.5
	VW / Audi CVT M22 x 1.5

Compatible con Ref. 9631 - 9632

PVP **109,95€**

9123 JUEGO DE ADPATADORES PARA LLENADO DE ATF



Kit 3 piezas

Aplicaciones:

- Mercedes M12 - Caja 722.9
- VAG M22 - Caja CVT
- VAG M24 - Caja DSG

Compatible con Ref. 9631 - 9632

Ref.	Aplicaciones	PVP
1	9683-6 Adaptador ATF Mercedes M12	14,00€
2	9683-7 Adaptador ATF VAG M24 DSG	15,00€
3	9683-8 Adaptador ATF VAG M22 CVT	15,00€

PVP **44,95€**

ADAPTADORES ATF

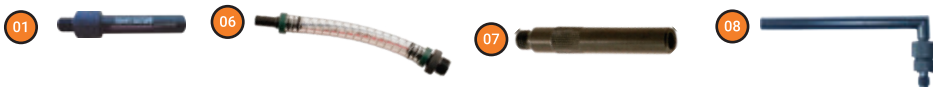

	Referencia	Aplicaciones	PVP
01	9645	Infiniti Caja 7 Velocidades M18 x 1,25	12,95€
02	9646	Skoda / Toyota / Lexus M18 x 1,5	13,45€
03	9647	BMW Mini Cooper	14,75€
04	9648	Nissan Juke M12 x 1,25	9,95€
05	9454	VAG M30 x 2,5	18,45€
06	9165	Lexus & Toyota	21,95€
07	9164	Volvo	16,95€
08	9455	VW Passat & Tiguan	26,95€

Todos los adaptadores son compatibles con las Referencias 9631 - 9632

10057 VASO PARA TAPÓN ATF BMW MINI



Aplicaciones:
Mini R52, R53, R55, R56, R57, R58, R59, R60, R61.

Medidas:
T55x17mm

NOVEDAD

PVP **12,95€**

9874 LLAVE PARA FILTRO DE TRANSMISIÓN DSG VAG



(1/2)

• Diseñado para cambiar el filtro de aceite en las cajas de cambios DSG montadas en el vehículo VAG.

Medida: 24mm

PVP **28,95€**

9745 LLAVE PARA CAJA DE CAMBIOS DSG 7 VELOCIDADES



Para extraer la unidad mecatrónica en las cajas de cambio DSG de doble embrague VAG de 7 velocidades es necesario mantener separada la unidad de embrague de la caja de cambios durante todo el proceso, esta palanca está diseñada en concreto para realizar este trabajo específico de forma cómoda, sencilla y segura.

VW	Golf 2004>, Golf 2009>, Golf Variant 2007>, Golf Variant 2010>, Jetta 2005>, Jetta 2011>, Passat 2006>, Passat CC 2009>, Eos 2006>
Seat	Altea 2005>, Altea 2009>, Toledo 2005>, Toledo 2013>, Leon 2006>, Leon 2009>, Leon 2013>, Altea XL 2007>, Altea XL 2009>, Altea Freerack 2007, Altea Freerack 2009>, Ibiza 2008>
Audi	A3 2004>

PVP **24,95€**

10048 JUEGO PARA CAMBIO ATF MERCEDES 9G TRONIC

Descripción	OEM
Herramienta de Alineación	725 589 00 90 00
Llave hexagonal 8 mm	725 589 02 90 00
Dispensador	

Aplicaciones:
E350 Bluetec desde 2013 CLS desde 2014

Transmisiones:
9G Tronic(725589029000, 725589009000)

PVP 16,95€
NOVEDAD
9702 ALICATE PARA CONECTOR DEL ENFRIADOR DE ACEITE



Diseñado para separar con facilidad las líneas de refrigeración hidráulicas conectadas a la transmisión. Sin este útil es casi imposible hacerlo. Permiten ahorrar tiempo y dinero.

- Mango antideslizante de vinilo. Fabricado en acero al carbono de máxima resistencia.
- Ajustable en 4 posiciones como los alicates pico de loro. Horquillas de 15 y 22mm

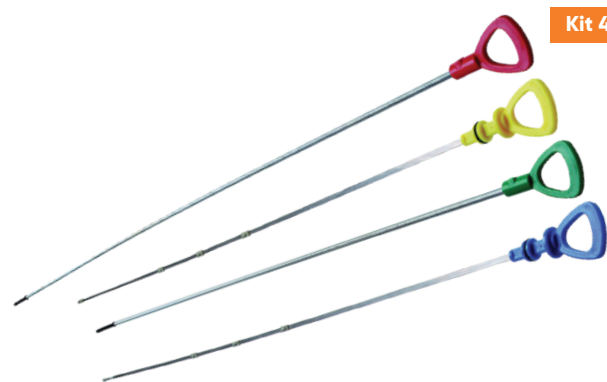
Aplicaciones:
BMW: E81, E82, E87, E46, E90, E60, E63, E65, E83, E53, E70, E85 y los MINI: R50, R52 y R53.

PVP 32,95€
9022 KIT DE VARILLAS PARA MEDIR ACEITE MERCEDES

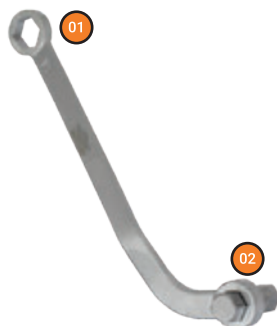
Kit 4 piezas
PVP 32,95€
VARILLAS PARA MEDIR ACEITE MERCEDES

REF.	DETALLE	MEDIDAS	PVP
9022-A	Para Aceite de Transmisión	1220mm - tipo 722,6	14,95€
9022-B	Para Aceite de Transmisión	920mm - tipo 722.7, 716.5	14,95€
9022-C	Para Aceite de Motor	920mm - motores 103, 104, 111, 119, 120, 137, 603, 604, 605, 606, 611, 612, 613, 626	14,95€
9022-D	Para Aceite de Motor	930mm - motores 112, 113, 646, 647, 648	14,95€

10228 LLAVE PARA TAPONES DE ACEITE - TRANSMISIÓN Y DIFERENCIAL

- Diseño de bajo perfil para uso en sitios con acceso reducido.
- **01.** 17mm de 6 caras para tapón de aceite de motor.
- **02.** Allen 14mm para transmisión y diferencial.

Aplicaciones:
BMW - Mercedes

PVP 27,95€
NOVEDAD
9736 LLAVE PARA QUITAR TAPÓN DE CÁRTER

Kit 2 piezas
1/2

Aplicaciones:
• 8mm: Citroën, Peugeot, Renault, • 10mm: transmisiones y diferenciales (BMW, Renault Toyota)

Medidas:
Tamaños: S8 & S10 Largo: 37mmL Para llave de 1/2"Dr.

PVP 8,95€

Toolhub, más de 20 años al servicio del profesional

www.toolhub.es

10385 EXTRACTOR / INSTALADOR DE EMBRAGUES DSG - VAG



Conjunto de herramientas que permite extraer e instalar los embragues DSG de 6 y 7 velocidades utilizados en modelos del Grupo VAG.

OEM:

T10323 / T10373 / T10374 / T10376.

PVP **119,95€**

NOVEDAD

10047 BARRA DE RETENCIÓN PARA EMBRAGUES DSG - VAG

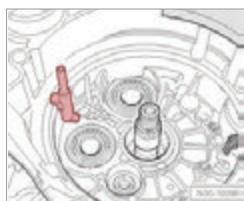

Permite la instalación y el arreglo de los embragues dobles sobre la transmisión DSG 6 velocidades de los vehículos del grupo VAG

- Para transmisiones del tipo 02E - 6
- Vehículos de 6 velocidades línea VAG
- OEM: T10303

PVP **24,95€**

NOVEDAD

10234 BLOQUEADOR DE VOLANTE - VAG 1,4 TFSi/ TSi



Esta herramienta se usa para bloquear el volante de motor para permitir aflojar y apretar los tornillos del volante y embrague en los motores 1.4 TFSi / TSi del Grupo VAG.

OEM:

T10044

PVP **48,95€**

9993 ALINEADOR DE EMBRAGUES SAC



- Permite el desmontaje y montaje correcto de los embragues autoajustables.
- El kit para compresores de tapas de embragues de 6, 8 y 9 pernos permite la compresión y montaje correcto de la tapa del embrague, para evitar daños en el mismo.
- Incluye 6 mandriles de embrague cortos de estilo BMW donde la tapa del embrague se monta con un dispositivo de bloqueo del paso.
- Incluye 2 herramientas de alineación de discos centrales ampliables intercambiables con pasadores de casquillos de espiga de 12, 14, 15, 16, 17, 18 y 19 mm de diámetro.

Equivalente a: Kit de embragues SAC Luk 400 0237 10

PVP **209,95€**

10068 JUEGO DE MANDRILES PARA EMBRAGUE SAC

Kit 6 piezas



Útil para centrar el embrague en el volante de inercia mientras se instalan embragues autoajustables en vehículos BMW.

Medidas:

- Ø15mm x 23mm
- Ø15mm x 32,5mm
- Ø15mm x 26,5mm
- Ø15mm x 34mm
- Ø15mm x 28mm

Centrador: Ø15mm x 32,5mm

PVP **85,95€**

NOVEDAD

9667 JUEGO DE CENTRADORES DE EMBRAGE BMW 2.0 & 3.0

Kit 2 piezas



Útil para centrar el disco de embrague antes de instalar o reinstalar un embrague autoajustable (SAC). También se puede utilizar para alinear nuevos embragues ya pretensados SAC.

Medidas:

15 x 26.5mm: Modelos BMW equipados con SAC pretensado placa de presión del embrague. Adecuado para BMW E36, E39, E46, E87 equipado con una caja de cambios S5D-250G.

15 x 32.5mm: Vehículos BMW con un motor N54B30, como E90 / E91 / E92 / E93 (335i) en el que el cojinete de guía está montado en el eje primario.

PVP **28,65€**

**10346 EXTRACTOR / INSTALADOR DE EMBRAGUES DPS6 / 6DCT250 – FORD**

Esta herramienta es para la extracción e instalación de los embragues bimasa de las cajas de cambio de 6 velocidades DPS6 y DCT 250 de Ford.

Aplicaciones
Ford: B-Max, Ecosport, Fiesta, Focus, Transit, Transit Connect, Transit Tourneo.
Año
2008 – 2021
OEM
307-675.

** Para reemplazar los retenes de la caja de cambios utilice junto con Ref. TOOLHUB 10356.

PVP **364,95€**

NOVEDAD

03. MOTOR - EMBRAGUE

10357 HERRAMIENTA PARA RESETEAR EMBRAGUES DPS6 / 6DCT250 – FORD

Esta herramienta es necesaria para resetear un embrague bimasa de las cajas de cambio de 6 velocidades DPS6 y DCT 250 de Ford.

Aplicaciones
Ford: B-Max, Ecosport, Fiesta, Focus, Transit, Transit Connect, Transit Tourneo.
Año
2008 – 2021
OEM
307-676.

PVP **283,95€**

NOVEDAD

10356 KIT PARA EXTRAER E INSTALAR RETENES DE CAJA DE CAMBIOS / EMBRAGUE DPS6 / 6DCT250 – FORD

Conjunto de herramientas que permite extraer e instalar los retenes de diferencial y el eje de entrada de las cajas de cambio de 6 velocidades DPS6 y DCT 250 de Ford.

Aplicaciones
Ford: B-Max, Ecosport, Fiesta, Focus, Transit, Transit Connect, Transit Tourneo.
Año
2008 – 2021
OEM
307-671 / 307-672 / 307-673 / 307-674.

PVP **165,95€**

NOVEDAD

10350 LLAVE PARA RESETEAR ACTUADOR DE EMBRAGUE

Punta especial de 14 estrías para resetear los actuadores antes de instalar el embrague bimasa de Ford.

Aplicaciones
Ford: B-Max, Ecosport, Fiesta, Focus, Transit, Transit Connect, Transit Tourneo, Bimasa DCT de Ford.

Año
2008 – 2021
OEM
307-677

PVP **8,95€**

NOVEDAD

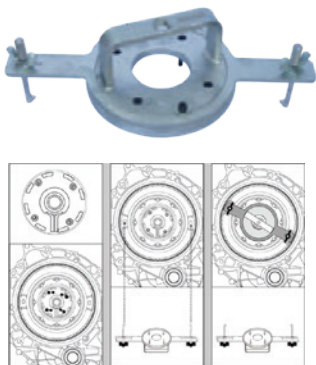
9748 ÚTIL PARA INSTALAR/QUITAR EMBRAGUE DCT

Apto para transmisiones DCT de doble embrague

Volvo	C30, C70 (06~), S40 (04~), S60 (11~), S80 (07~), S80L, V40 (13~), V40 Cross Country, V50, V60, V70 (08~), XC60.
Ford	Focus (04~), C-Max, S-Max, Galaxy, Mondeo (07~), Kuga (13~)
Chrysler	Sebring.
Dodge	Avenger, Journey.
OEM	9997435 (volvo) / 308-763 (Ford)

PVP **109,50€****10244 POSICIONADOR DE EMBRAGUE ELECTRÓNICO FIAT**

Herramienta especial para bloquear la palanca de selección dentro de la unidad hidráulica de actuación.

Aplicaciones
Fiat 1.3 Multijet. - C510 Dualogic

PVP **27,95€**

NOVEDAD

9475 ALINEADOR DE EMBRAGUES PARA COCHES Y VEHICULOS COMERCIALES LIGEROS

Medidas:

Mandriles: 15-19, 20-26 y 23-36mm.

Centradores: 12, 14, 15, 16, 17, 18, 19 y 20mm.

PVP **84,95€****9106 ALINEADOR DE EMBRAGUES**

Medidas:

Diámetros ajustables: 15-19 y 20-26mm

PVP **65,95€****9680 ALINEADOR DE EMBRAGUES**

Cubre la mayor parte de embragues de vehículos modernos con tracción delantera

Medidas:

Mandriles de: $\varnothing 15 - \varnothing 28\text{mm}$ Centradores: $\varnothing 12, 14, 15, 16, 17, 18, 19, 20\text{mm}$ PVP **43,95€****1084 ALINEADOR DE EMBRAGUES**

Kit 17 piezas

- 8 adaptadores cónicos de centrado para los discos de embrague en tamaños de 14, 5 a 25, 5mm.
- 8 adaptadores para el centrado de cigüeñal

Medidas:

10, 8-12, 2-13, 5-14, 7-15, 8-17, 1-18, 3 y 19, 9mm.

PVP **28,95€****9677 ALINEADOR DE EMBRAGUE DE CAMIONES**

- Adecuado para una amplia gama de vehículos comerciales.
- Proporciona un ajuste rápido para adaptarse a cualquier diámetro.
- Cuatro puntas intercambiables ayudan con la alineación.
- Para embragues simples o de doble disco.

Medidas:

Mandril nº1 $\varnothing 36-45\text{mm}$ Mandril nº2 $\varnothing 42-52\text{mm}$ Centradores de $\varnothing 20, 25, 27, 30$ PVP **179,95€****9666 ALINEADOR DE EMBRAGUES JAGUAR / LAND ROVER**

Aplicaciones:

Land Rover Defender 2.4 TD4, Discovery TDV6,
Range Rover TDV6,
Jaguar X200-S Type

Ref. OEM: 308-419, 303-1096.

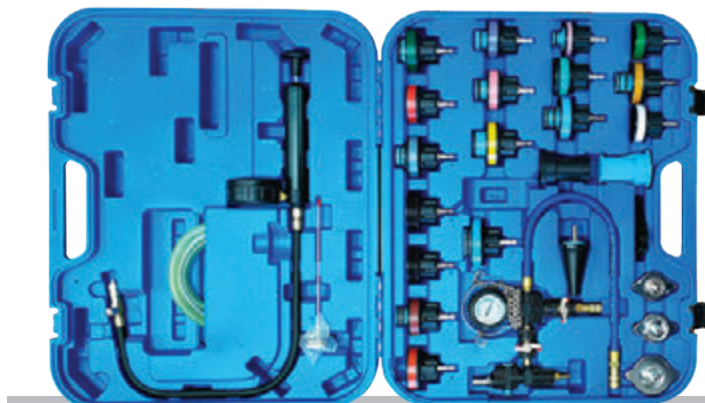
PVP **24,95€****10700 KIT COMPROBADOR CIRCUITO DE REFRIGERACIÓN Y LLENADO DE LÍQUIDO REFRIGERANTE**

Kit 28 piezas

Kit completo para comprobar la estanqueidad de los circuitos de refrigeración. Permite comprobar fugas en el circuito de refrigeración, bomba de agua, radiador, junta de culata, radiador de calefacción, mangueras etc.

También contiene herramienta que permite purgar el circuito de aire y rellenar el circuito con refrigerante nuevo sin burbujas de aire.

PVP **249,95€**

**10219 COMPROBADOR DE BOMBA DE AGUA**

Diseñado para comprobar el funcionamiento, con el motor en marcha, de las bombas de agua del sistema de refrigeración con acción mecánica. El analizador indica de forma eficaz el flujo de refrigerante. Para ello, mide los pequeños aumentos de presión que produce la circulación del refrigerante alrededor del bloque. Facilita la identificación de problemas en las bombas debido a daños en rodetes, gripado de los ejes de los rodetes y un deslizamiento excesivo del mecanismo o la correa de la bomba de agua. El kit puede ayudarle a identificar estos problemas antes de desmontar el motor, lo que facilita un diagnóstico más rápido y efectivo.

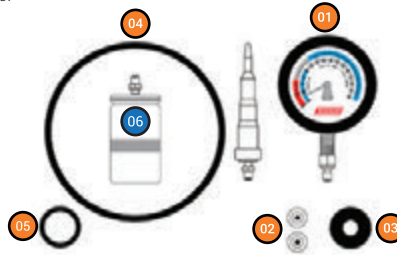
**Incluye**

- 01. Manómetro (baja presión, 0-15 psi)
- 02. Tapones obturadores x 2
- 03. Juntas de goma para tubos x 2
- 04. Mangueras de plástico de 6mm (2m)
- 05. Conector de manguera macho
- 06. Cuerpo del conector de tubo (dos piezas)

PVP **134,95€**

NOVEDAD

03. MOTOR - SISTEMA REFRIGERACIÓN

8000 KIT PARA COMPROBAR CIRCUITO DE REFRIGERACIÓN**Kit 25 piezas**

• Permite comprobar las fugas en el sistema de refrigeración, bomba de agua, juntas, radiadores y radiadores de calefacción, juntas de culata, mangueras y carcasas.

Compatible:

Alfa, Audi, BMW, Chrysler, Citroën, Daewoo, Fiat, Ford, Honda, Hyundai, Kia, Lancia, Mazda, Mercedes, Mitsushi, Nissan, Peugeot, Renault, Rover, Saab, Seat, Skoda, Suzuki, Toyota, Vauxhall / Opel, Volvo, VW

PVP **298,95€****7231 KIT PARA COMPROBAR CIRCUITO DE REFRIGERACIÓN****Kit 20 piezas**

Permite comprobar los circuitos de refrigeración en la mayoría de los vehículos ya que consta de 19 adaptadores y una bomba de presión.

PVP **249,95€****9633 COMPROBADOR UNIVERSAL DE CIRCUITO DE REFRIGERACIÓN**

El cuerpo de goma de los adaptadores permite la utilización en la mayoría de los sistemas de refrigeración de la industria automotriz.

- El usuario puede realizar diagnósticos de pruebas de presión y sistema de refrigeración de forma simultánea.
- 0-35 psi.
- Incluye maletín para su transporte.

Medidas

- 01. 17 - 24mm
- 02. 28 - 31.5mm
- 03. 37 - 39.5mm
- 04. 47 - 48.5mm

PVP **219,95€****9634 COMPROBADOR DE CIRCUITO DE REFRIGERACIÓN DE VEHÍCULOS INDUSTRIALES**

Kit para comprobar la presión en el sistema de refrigeración con conjunto de adaptadores para vehículos industriales. Contiene una bomba de presión y 7 adaptadores con conectores rápidos para un uso fácil. Apto para diagnosticar fugas en el circuito de refrigeración (bomba de agua, mangueras, juntas, radiador etc.).

Aplicaciones Incluyen:

DAF, Iveco, Man, Mercedes, Renault, Scania, Volvo.

PVP **229,95€**

9639 KIT PARA LLENADO DE LÍQUIDO REFRIGERANTE POR VACÍO

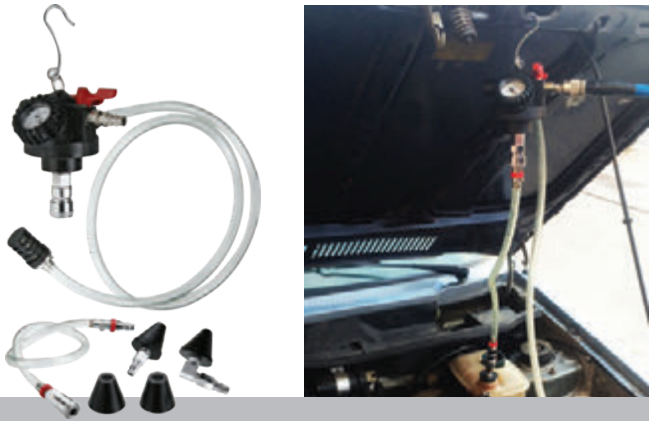

Kit 6 piezas

Permite purgar rápidamente el aire atrapado en el sistema de enfriamiento y así evitar sobrecalentamiento, reduciendo el tiempo y sin introducir burbujas. Sirve también para hacer pruebas de presión

- Permite la prueba de fugas en el sistema de refrigeración.
- Cuerpo de caucho Universal, más cuatro adaptadores adicionales que cubren la mayoría de los radiadores de vehículos.

- **Peso:** 1,6 kg.
- **Incluye** 6 piezas.
- **Dimensiones:** 135x103x230mm.

PVP **109,95€**

9938 PURGADOR DE CIRCUITO CALEFACCIÓN AIRE+AGUA



- Apto para cualquier tipo de vehículo.
- 5 medidas permiten un ajuste preciso.
- Rápido y eficaz.

Combina agua con aire comprimido para aumentar la eficiencia en el proceso de limpieza del sistema de enfriamiento del vehículo

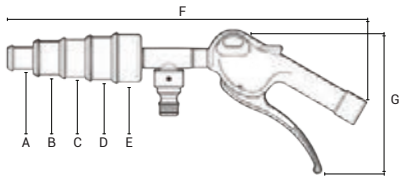

Medidas	
A	19mm
B	29mm
C	32mm
D	36,5mm
E	40mm
F	315mm
G	120mm

PVP **54,95€**

4449 JUEGO DE LLAVES PARA VENTILADOR



Conjunto de llaves para realizar todo tipo de operaciones que son necesarias sobre el ventilador

Incluye:

- 4 x Llaves de embrague de ventilador 32mm , 36mm, 40mm, 65mm
- 1 x Llave soporte de ventilador de embrague 38mm y 44,5mm
- 1 x Herramienta de sujeción del ventilador del embrague
- 1 x Llave Ajuste de correa universal del ventilador
- **Llaves Allen:** 1x10mm, 1x8mm, 1x2,5mm
- Para desmontar el tornillo central del ventilador.
- Permite al técnico bloquear las bombas de agua, mientras suelta el radiador
- Permite aflojar los embragues de los ventiladores.

PVP **149,95€**

9195 BANDEJA RECOGEDORA ANTICONGELANTE



Capacidad: 15 Litros

PVP **18,95€**

9402 DENSIMETRO DE ANTOCONGELANTE



Herramienta de taller necesaria para determinar el valor de concentración o densidad del líquido anticongelante.

PVP **5,45€**

2116 LLAVE PARA VENTILADOR

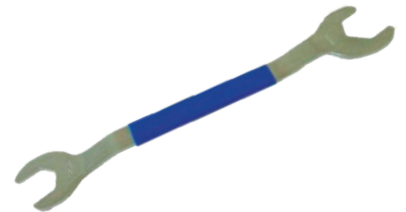

Llave Perfil delgado para quitar el termo ventilador viscoso montado en los vehículos BMW, Ford Vauxhall / Opel, etc.

Medidas:
32 - 36mm

PVP **19,95€**

Servicio pre y post-venta para cubrir todas sus necesidades

www.toolhub.es





10252 JUEGO DE ALICATES DE ABRAZADERAS CON CABLE INTERCAMBIABLE - PROFESIONAL



Kit 4 piezas



NOVEDAD

3 Mordazas con cable flexible intercambiable.

Incluido:

- 1 x 670mm para abrazaderas normales (3-52mm)
- 1 x 670mm con doble cara para abrazaderas tipo muelle y común (0-75mm)
- 1 x 635mm para abrazaderas Clic-R (0-24mm)

PVP **124,95€**

10251 ALICATES PARA ABRAZADERAS CON CABLE INTERCAMBIABLE PROFESIONAL



NOVEDAD

Alicates profesionales para comprimir abrazaderas de expansión utilizadas en líneas flexibles de combustible, aceite y agua. Le permite trabajar en lugares inaccesibles gracias a una cable largo (630 mm) Uso en talleres de coches, maquinaria, motos, camiones ... y todo tipo de motores.

PVP **72,95€**

10294 CABLE DE REPUESTO PARA REF.10251 Y 10252



NOVEDAD

PVP **16,95€**

9578 ALICATE PROFESIONAL PARA ABRAZADERAS CON CABLE FLEXIBLE - PROFESIONAL



Alicate para abrazaderas de acción rápida. Mordaza de triple acción para abrir más tipos de abrazadera incluyendo las de tipo VAG

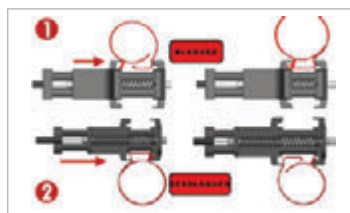

PVP **79,95€**

MORDAZA PARA ABRAZADERAS



	Ref.	Largo	Cap.	PVP
01	9595	85mm	60mm	24,50€
02	9596	67mm	36mm	22,95€

5122 ALICATE DE ABRAZADERAS CON CABLE FLEXIBLE



Alicates con cierre para dejar retenida la abrazadera mientras se trabaja.

Medida
18 - 54mm

PVP **19,95€**

9525 JUEGO DE ALICATES PARA ABRAZADERAS

Kit 9 piezas



Incluye

- Alicates para abrazaderas especiales de tubos flexibles con cable bowden (aprox. 630Mm de largo)
- Alicates para abrazaderas del tipo clic y clic-r (aprox. 180 mm de largo).
- Alicates para abrazaderas de tubos flexibles con toma +.
- Alicates para abrazaderas con toma "U".
- Alicates para desmontar tubos flexibles (con un diámetro de 4-13 mm).
- Alicates para abrazaderas tipo muelle de banda.
- Destornillador con mango cambiante (para ranura y ranura en cruz)
- Desmontador de tubos flexibles (gancho especial)

PVP **78,95€**

9704 JUEGO DE ALICATES PARA ABRAZADERAS

Kit 3 piezas



- Mango largo de Alcance Extendido
- Puntos de sujeción con rotación de 360° ranurados para sujetar firmemente las abrazaderas.
- Se adapta a la mayoría de las abrazaderas.

Puntas ranuradas para la mayoría de abrazaderas

Incluye

- 1 x punta recta
- 1 x punta acodada 45°
- 1 x punta acodada 90°

Largo: 330mm

PVP **67,95€**

5014 ALICATES PARA ABRAZADERAS



Permite extraer e instalar abrazaderas elásticas de forma sencilla.

PVP **11,95€**

9133 ALICATE PARA ABRAZADERAS CLIC Y CLIC R (TIPO ARO)

Se utiliza para abrir y cerrar los lazos Clic y tipo Clic-R de manguera reutilizable.
Longitud: 170mm



PVP **10,95€**

9880 JUEGO DE DESTORNILLADOR DE VASO

Kit 5 piezas



- Destornillador flexible con vasos hexagonales intercambiables.
- Ideal para ajustar bridas y abrazaderas en lugares de difícil acceso.
 - Mango ergonómico, resistente a los golpes

Medida de Vasos

5, 6, 7 & 8mm

PVP **12,95€**

9127 EXTRANGULADOR DE MANGUITOS CON CABEZA GIRATORIA



PVP **27,95€**

6336 JUEGO DE ALICATES PARA ESTRANGULAR MANGUITOS

Kit 3 piezas

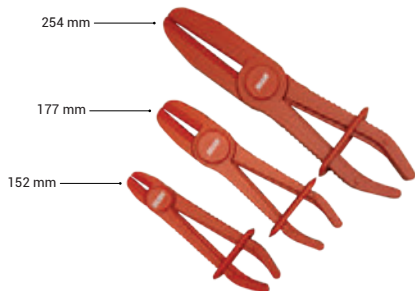

3 tamaños diferentes para adaptarse a la mayoría de los manguitos de vehículos (gasolina, frenos, líquido refrigerante, etc)

Mordaza con cantos redondeados, evita dañar los manguitos

PVP **11,95€**

10362 JUEGO DE ALICATES ANGULARES PARA ESTRANGULAR MANGUITOS

Kit 3 piezas



Mordaza con cantos redondeados, evita dañar los manguitos

PVP **11,95€**

NOVEDAD

**10025 KIT DE RECARGA Y COMPROBADOR DE PRESIÓN DE AIRE ACONDICIONADO**

- Para recargar y comprobar sistemas de aire acondicionado de vehículos
- Acoples para gas R-134a & R12 (codificados por colores). También se venden por separado Ref. Toolhub 10027
- Válvulas de cierre individuales para los manómetros.
- Tubos de carga de tres colores con una longitud de 1,5 m c/u.
- Indicador azul (bajo): 0-350 psi
- Indicador rojo (alto): 0-500 psi

PVP **98,95€****9928 JUEGO DE LLAVES PARA DESCONEXIÓN DE TUBOS DE A/A - VAG****Incluido:**

Audi - A3 2004> ; A4 2001> ; A5 2008> ; Q5 2008> ; TT 2007>
Seat - Ibiza / Cordoba 93 ; Ibiza / Cordoba 99 ; Ibiza 02 / Cordoba 03 ; Ibiza 2008 ; Leon 2006 ; Leon 2009 ; Toledo / Leon 99 Toledo 2005 ; Alhambra 2011 ; Altea 2005 ; Altea 2009 ; AlteaXL 2007 ; AlteaXL 2009 ; AlteaFreerack 2007 AlteaFreerack 2009 ; Exeo 2009 ; Arosa ; Inca

PVP **48,95€****10027 ENCHUFES RÁPIDOS PARA ALTA Y BAJA PRESIÓN A/A**

- Codificados por color.
- Rápido y fácil de conectar / desconectar
- Alta velocidad de flujo.
- Flare macho de 1/4 "
- Acoples R-134a & R12

PVP **21,95€****10208 LÁMPARA RECARGABLE UV LED****Medidas:** 198 x 45 x 2mm

- 6 Leds SMD UV en parte frontal: 1.9Lm luz ultra violeta
- 1 Led SMD en parte superior: 0.5Lm luz ultra violeta.
- Carcasa resistente, ergonómica y recubierta de goma.
- Diseño abatible 180 grados con base imantada, 2 imanes traseros y un gancho giratorio para permitir su uso manos libres.
- Tiempo de uso: Frontal 5'00", Superior 10'00".
- Tiempo de carga: 3'30".
- Protección IP54.
- Suministrado con cable USB.

PVP **34,95€****6494 KIT DESCONEXIÓN TUBOS DE A/A Y COMBUSTIBLE**

Kit 9 piezas

PVP **9,95€**

Cuando el aire acondicionado del automóvil se queda sin gas probablemente expulse aire caliente como si de un ventilador se tratara. Es esta la principal señal que se debe considerar ante la escasez de refrigerante en el coche.



“

El sistema de frenos es uno de los principales elementos de seguridad activa del vehículo, ya que sus distintos componentes, sobre todo materiales de fricción, requieren un mantenimiento y sustitución periódica.

por ello le ofrecemos todo lo necesario para realizar cualquier labor de reparación y mantenimiento de los sistemas frenos para que el vehículo vuelva a frenar con total seguridad.

”



04

FRENOS



Catálogo 2021/22

9650 SANGRADOR DE FRENOS NEUMÁTICO POR PRESIÓN



Tanque de baja presión (20-40 PSI) puede ser precargado con aire comprimido, haciendo que la unidad sea totalmente portátil .

- Apto para su uso en sistemas ABS.
- Permite realizar el trabajo a una sola persona de forma segura y cómoda.

Incluye

- Adaptador Europeo
- Adaptador Universal.

PVP **399,95€**

9628 SANGRADOR DE FRENOS MANUAL POR PRESIÓN



La capacidad del tanque es de 2,5 litros, permitiendo el reemplazo total del líquido de frenos de una vez.

Medida

170 x 190 x 420mm
Peso: 1140 Gr

Incluye

Adaptador europeo

PVP **92,95€**

9649 SANGRADOR DE FRENOS POR PRESIÓN 12V



- Portátil y autónomo
- Compatible con los sistemas ABS
- Alimentación 12v con prevención contra las inversiones de polaridades
- Cuerpo de acero inoxidable
- Bomba peristáltica con parada automática, no hay contacto directo entre el líquido, el aire y las partes móviles de la bomba
- Regulador de 0 hasta 3,2Bars
- Depósito de 2 litros con nivel visible e indicación de nivel mínimo
- Parada automática de la bomba al nivel mínimo
- Apertura ancha del depósito para facilitar su limpieza
- Cable de alimentación 12v
- Flexible de alimentación líquido de frenos con empalme rápido, bidón de recuperación del líquido con cadenilla de enganche y tapón de rosca.
- Suministrado con adaptador universal europeo



PVP **899,95€**

1096 SANGRADOR DE FRENOS NEUMÁTICO POR VACÍO

El kit permite realizar el sangrado o purgado del líquido de frenos a una sola persona, válido para coches, furgonetas, camiones y motos.

Boquilla Para Sangrar de recambio
Ref 9732 - PVP 7,95€



PVP **35,95€**

9535 SANGRADOR DE FRENOS Y EMBRAGUES



Con válvula para controlar la presión del aire. Tubo extra largo para vehículos grandes y base imantada para prevenir derrames. Puede utilizarse con sistema ABS. Funciona con el aire suministrado por el neumático del coche.

Adaptadores:

- 1x25mm
- 1x27mm
- 1x44mm
- 1x45mm
- 1x46mm.

PVP **30,95€**

9733 MANGUERA DE SANGRAR FRENOS PARA MOTOS



Incluye:

- 2 Adaptadores con ganchos.
- Mangueras de silicona:
- Longitud: 1.060mm (x2)
- Diámetro interior: de 3mm / fuera de 7mm

PVP **17,95€**

9630 ADAPTADOR UNIVERSAL PARA SANGRADO DE FRENOS



Se adapta a cualquier sistema de frenos.

- Incluye acople universal.
- Mediante dos tornillos de ajuste y una cadena se logra un calze rápido y cómodo para trabajar.

PVP **28,95€**

9732 BOQUILLA PARA SANGRAR



- Válido para la mayoría de los sangradores.
- Apto para el sangrado de frenos o embragues.
- Se puede utilizar con sangradores manual o neumáticos.
- Gancho soporte que facilita su uso.

PVP **7,95€**

10410 JUEGO LLAVES PARA PURGAR FRENOS



Medidas:

7, 8, 9, 10, 11, 12mm.

Ref.	Medidas	PVP
9623	7mm	12,95€
10686	8mm	13,25€
9624	9mm	13,55€
10687	10mm	13,95€
10688	11mm	14,25€
10689	12mm	14,55€

PVP **84,95€**

NOVEDAD

**10298** RETRACTOR DE PISTONES DE FRENOS

Kit diseñado para retraer los pistones de freno en los calipers previniendo daños en los retenes. Husillos imantados para roscar a izquierda o derecha. Permite retroceder los pistones de freno, girándolos y presionándolos al mismo tiempo.

Kit 24 piezas

Incluye

- 1 Perno de rosca derecha
- 1 Perno de rosca izquierdas
- 2 Placas de retención
- 19 Adaptadores multimarca
- 5 Arandelas
- 1 Maletín de plástico para colocación

NOVEDAD

PVP **34,95€****10020** RETRACTOR DE PISTONES DE FRENOS

Kit 5 piezas



- Llave de rosca derecha
- Placa de reacción
- Adaptador universal (38/43/54mm)
- Adaptador de doble cara PCD 22/32mm
- Adaptador PCD 20mm

PVP **12,95€****9609** RETRACTOR UNIVERSAL DE PISTONES DE FRENOS

Kit 6 piezas



Los adaptadores ajustables permiten adaptarse a cualquier tipo de pistón de freno, tanto rosca izquierda como derecha, de esta forma este kit se convierte en una herramienta indispensable para nuestro taller.

PVP **84,95€****2807** RETRACTOR DE PISTONES DE FRENOS CON ROSCA IZQUIERDA

Kit 5 piezas



Aplicaciones incluyen:

Vehículos Citroen, Ford y Renault con pistones de frenos con rosca izquierda.

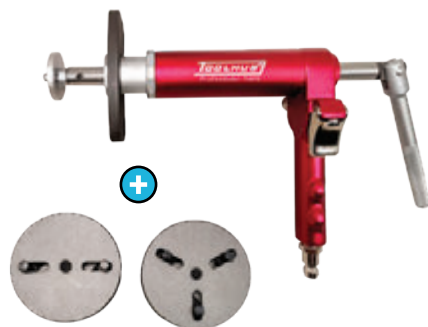
PVP **16,95€****9606/1** KIT RETRACTOR DE PISTONES DE FRENOS NEUMÁTICO + JUEGO DE ADAPTADORES AJUSTABLESPVP **109,95€****9063** RETRACTOR DE PISTONES DE FRENOS NEUMÁTICO

- Para pistones roscados mano izquierda y derecha.
- Compatible con la mayoría de los kits de extractores.

PVP **79,95€****9606** JUEGO DE ADAPTADORES AJUSTABLES PARA RETRACTOR PISTONES DE FRENOS

Kit 2 piezas



Funcionan con la mayoría de llaves de reacción de 2 puntos (como Toolhub Ref 10298)

PVP **55,95€****3060** RETRACTOR DE PISTONES DE FRENOS

- Para retraer los pistones del caliper de frenos.

Medidas:

Apertura: 12.5mm - 92.5mm.

PVP **20,95€****10044** JUEGO DE GANCHOS FLEXIBLES

Kit 2 piezas



Ganchos de apoyo para prevenir que el peso del caliper suelto dañe los tubos de frenos.

NOVEDAD

Medidas:

Largo: 240mm

PVP **12,95€****1099** JUEGO DE CEPILLOS DE ALAMBRE

Kit 3 piezas



Medidas:

Largo Total: 175mm

Largo Cepillo: 45mm

PVP **4,95€**

9899 JUEGO DE VASOS PARA CÁLIPER DE FRENOS



3/8

- Diseñado para calipers tipo SAF, NFZ & Knorr
- Fabricado en acero Cr-V.
- Paso: 12mm
- Medias: HEX 8 & HEX 10, S8 & 11 Puntas

PVP **24,95€**

9898 VASO PARA CÁLIPER DE FRENOS VAG



3/8

- Aplicaciones: Audi, Porsche y Volkswagen.
- Perfil: 10 puntas x 9mm.
- Largo: 30mm

PVP **9,95€**

10238 VASO PARA CÁLIPER DE FRENOS

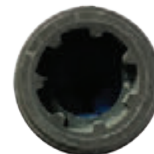

1/2

NOVEDAD

- Aplicaciones: Audi.

Medidas:

- Perfil: 7 puntos x 14mm.
- Largo: 50mm

PVP **12,95€**

9738 JUEGO PARA REEMPLAZAR VÁLVULA DE SANGRADO DE FRENOS



Kit 10 piezas

Con este kit se realiza un nuevo roscado y se sustituye la válvula de sangrado por una completamente nueva.

Incluye:

- 1x Broca para metal HSS-Co 6.0mm.
- 1x Broca 8.5mm.
- 1x Escariador.
- 2x NPT 1/4"
- 2x NPT 1/8"
- 1x Macho HSSG NPT 1/4" x 18 Gg.
- 1x Macho HSSG NPT 1/8" x 27 Gg.
- 1x Fresa Cónica de desbaste fino HSS 90°

Repuestos de Sangradores. Ref.9738-R - PVP 24,00€

PVP **128,95€**

1089 JUEGO DE VASOS 1/2" PENTAGONALES Y PUNTA PENTAGONAL PARA FRENOS



Kit 3 piezas

1/2

PVP **15,95€**

1090 REPARADOR DE ROSCAS DE CÁLIPER DE FRENOS M9



Tres placas de alineación para la correcta inserción de la rosca.

Incluye:

- llave hexagonal de 7mm, broca, Macho M9 y diez inserciones.

PVP **49,95€**

9695 ALICATE PARA DOBLAR TUBOS DE COBRE



- Diseñado para doblar dos tamaños de tubería 4mm & 6mm (3/16 - 1/4).
- Ideal para realizar las curvas cerradas en las líneas de freno y de combustible.
- Adecuado para su uso sobre aluminio, acero o tubería de cobre.
- Permite curvas a 45° o 90°.

PVP **21,95€**

9944 ABOCARDADOR MANUAL PARA TUBERÍAS DE FRENO

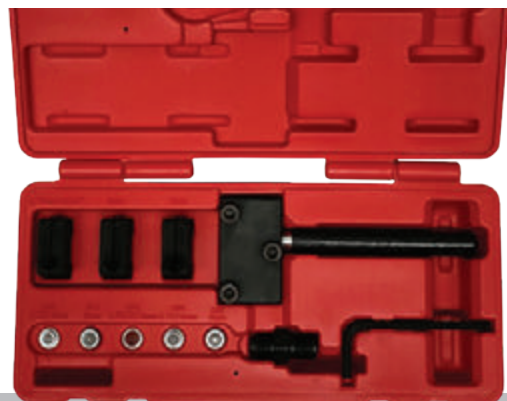

Conjunto de útiles necesarios para realizar las operaciones de extracción y otras relacionadas con los collarines de los tubos de frenos.

Este kit incluye todo tipo de herramientas necesarias para hacer de manera más rápida, segura y eficaz el trabajo.

Incluye:

- Punzón OP1 de 4,75 (3/16") | 5 mm (SAE)
- Punzón OP1 de 6 mm (SAE)
- Punzón OP2 de 4,75 (3/16") | 5 mm (SAE)
- Punzón DIN de 4,75/5 mm
- Punzón DIN de 6 mm

PVP **98,95€**

9529 KIT PARA COLLARINES DE TUBOS DE FRENOS

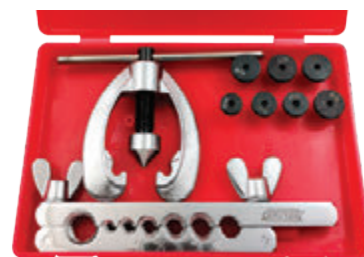

Incluye:

- 3/16", 1/4", 5/16", 3/8", 7/16", 1/2", 5/8"

PVP **22,95€**

**9418 BRUÑIDOR DE CILINDROS DE 2 BRAZOS**

Medidas:

Medidas Ø: 19-56mm.

Medida Piedras: 30mm

PVP **13,95€****9419 PIEDRAS DE REPUESTO PARA BRUÑIDOR DE CILINDROS DE 2 BRAZOS**

Medidas:

30mm

PVP **4,95€****1166 JUEGO DE GALGAS PARA FRENOS**

Kit 8 piezas



- 2mm. y 3mm. Reemplazar urgente.
- 4mm, 5mm y 6mm. Precaución
- 8mm, 10mm y 12mm. Pastillas ok.

- Galgas para medir el desgaste de las pastillas de frenos.
- Utiliza sistema de colores de semáforo para indicar la urgencia de cambiar las pastillas.

PVP **12,95€****9407/1 RELOJ COMPARADOR CON BASE IMANTADA**PVP **48,95€****9407 RELOJ COMPARADOR**

- Escala giratoria.
- Diametro: 60mm
- Escala de medición: 10mm
- Graduación: 0,01mm

PVP **24,95€****9406 BASE IMANTADA PARA RELOJ COMPARADOR**PVP **26,95€****8005 COMPROBADOR DE LÍQUIDO DE FRENOS**

- Determina de forma rápida y sencilla la calidad del líquido de frenos.
- Robusto, gracias a una carcasa de plástico resistente a roturas y ácidos
- 5 LEDs para indicar de forma precisa el contenido de agua en el líquido de frenos
- Para uso profesional.
- Equipo de mano de pequeñas dimensiones.
- Uso sencillo.
- Resultados rápidos y precisos.
- Apto para: DOT3 y DOT4.

PVP **36,95€****9432 ALICATE DE MUELLES DE FRENOS**

Herramienta diseñada para realizar el mantenimiento o extracción de los muelles de frenos de tambor de una manera rápida y eficaz.

PVP **8,95€****9707 ÚTIL PARA SACAR EL MUELLE DE FRENO**

Herramienta para sujetar el anillo de retención para facilitar la extracción y sustitución del cilindro haciendo que el trabajo sea más fácil y rápido

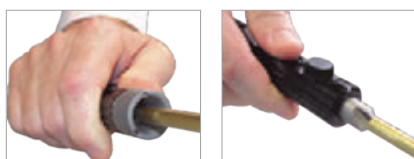
PVP **6,95€****9656 HERRAMIENTA PARA DESBARBAR TUBOS**

Se utiliza para eliminar de los tubos de freno las rebabas permitiendo al sistema de frenos trabajar de manera eficiente y por más tiempo.

También se evita que queden impurezas dentro del circuito de frenos.

PVP **29,95€****9763 ALICATE PARA PRENSAR EL MUELLE DEL CABLE DE FRENO DE MANO**

Permite la rápida y fácil extracción e instalación del cable del freno de mano mediante la compresión del muelle de retención

PVP **18,95€**



“

Las herramientas de suspensión se utilizan para ajustar la suspensión de un automóvil.

Las piezas de automóviles que a menudo requieren ajuste o modificación en un taller con herramientas de suspensión son los resortes, los amortiguadores y las barras estabilizadoras.

Ajustar la suspensión del automóvil ayuda a garantizar una conducción estable y confortable.

”

05

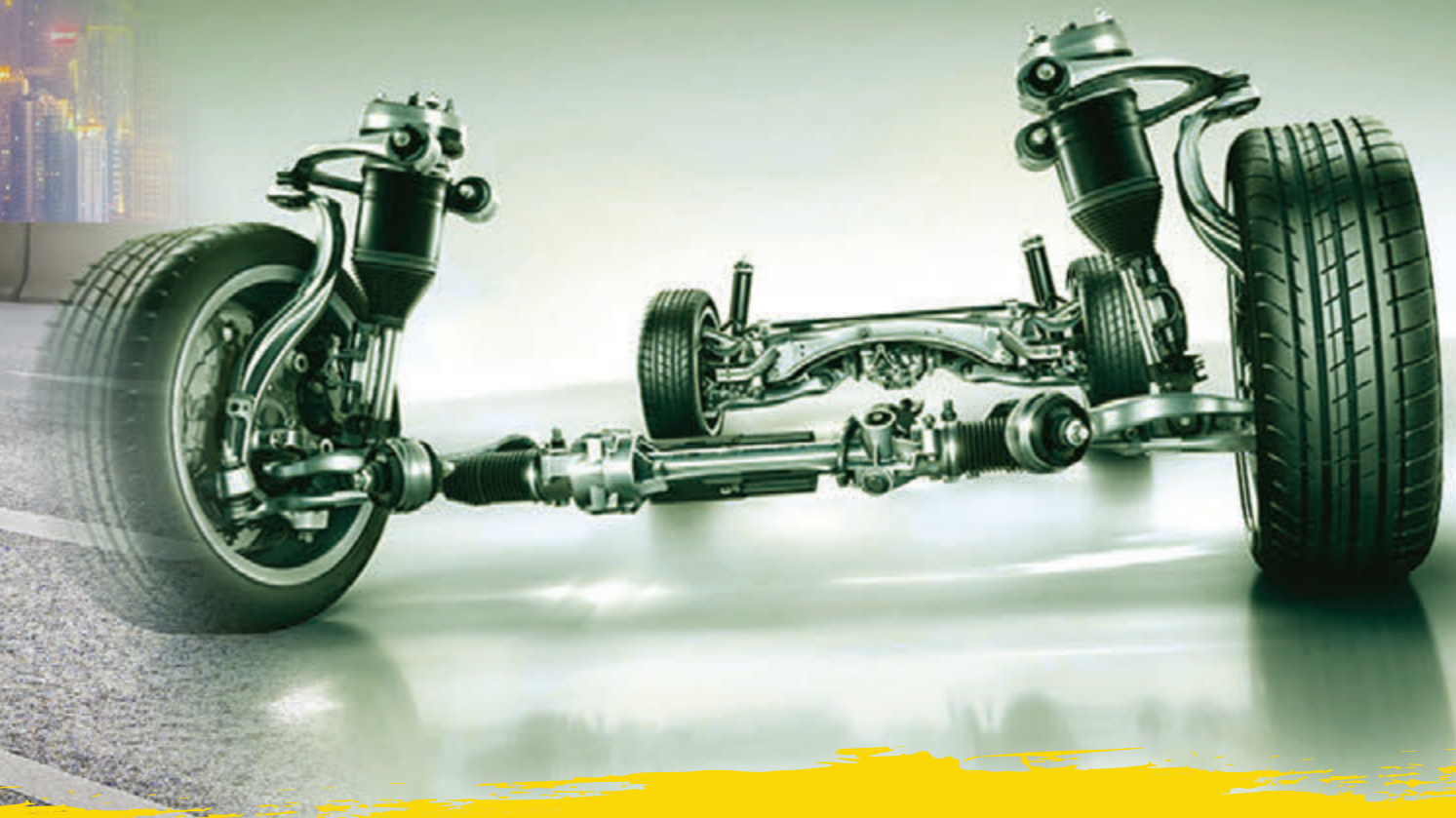

05

SUSPENSIÓN



Catálogo 2021/22

9413 JUEGO DE SEPARADORES DE RÓTULAS



Garras Intercambiables:
20, 22, 24, 27 y 30mm.

PVP **119,95€**

1087 JUEGO DE EXTRACTORES DE RÓTULAS



Kit 3 piezas

Medidas:
23mm, 28mm & 34mm

PVP **79,95€**

9203 JUEGO DE EXTRACTORES DE RÓTULAS

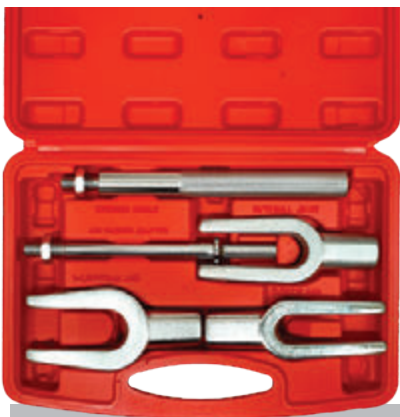

Kit 5 piezas

Medidas:
17mm, 23mm & 28mm

PVP **33,95€**

EXTRACTORES DE RÓTULAS

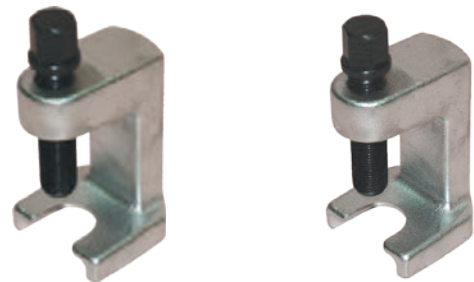

Referencia	Medidas	Aplicaciones	PVP
5532	23 mm	especial Audi, BMW y M. Benz	34,95€
9016	28 mm		36,95€

6321 EXTRACTOR DE RÓTULAS



Esta herramienta utiliza el método de horquilla con una gran palanca para separar las rótulas sin esfuerzo

Medidas:
Horquilla: 20mm.
Largo: 400mm

PVP **15,95€**

3065 EXTRACTOR DE RÓTULAS 19MM



Capacidad:
19 mm

PVP **26,95€**

3066 EXTRACTOR DE RÓTULAS 22MM



Capacidad:
22mm.

PVP **25,95€**

6554 EXTRACTOR DE RÓTULAS 22MM



Capacidad:
22 mm

PVP **28,95€**

9603 VASO PARA RÓTULAS - PSA



Medidas:
Interior - 43mm
Exterior - 51mm

Se usa con llave o vaso 35mm

PVP **17,95€**

9759 VASO PARA RÓTULAS - PSA



Medidas:
Interior - 52mm
Exterior - 60mm

Se usa con llave o vaso 38mm

PVP **20,95€**

10327 JUEGO PARA EXTRAER / INSTALAR RODAMIENTOS MERCEDES

Kit 11 piezas



Conjunto de herramientas de 11 piezas que permite la extracción e instalación de las rotulas para vehículos Mercedes sin la necesidad de desmontar el brazo de suspensión o el sistema de frenos.

Contiene una prensa en "C" con los adaptadores y platos para extraer e instalar las rotulas. También contiene el vaso almenado especial para el Mercedes Clase M, W163 y W164.

Aplicaciones:

Mercedes: Clase CL / Clase CLS / Clase E / Clase M / Clase S / Clase SL.
Carrocería: W163 / W164 / W210 / W211 / W215 / W219 / W220 / W230.

PVP **134,95€**

NOVEDAD

05. SUSPENSIÓN - RÓTULAS

10011 EXTRACTOR - INSTALADOR DE RÓTULAS VW T4



- Extractor / Instalador de rótulas de eje delantero
- Específicamente diseñado para Volkswagen T4
- Se incluyen dos tamaños de herramientas para VW T4 2.0cc y 2.5cc.

PVP **159,95€**

10058 EXTRACTOR DE RÓTULAS - SUBARU / SAAB

- Para rótulas de suspensión delanteras.
- 19mm / 38mm.



SUBARU	
Outback	1994~2014
Forester	1998~2015
Impreza	1993~2014
Legacy	1994~2014
Tribeca	2006~2012
Baja	2003~2006

SAAB	
9-2X	2005~2006

PVP **38,95€**

NOVEDAD

10039 EXTRACTOR DE RÓTULA 35MM, VW LT, MERCEDES SPRINTER



Medidas

A: 60
 B: 35
 O mm: 26
 H: 122

PVP **157,45€**

NOVEDAD

Siendo un punto clave en la seguridad del vehículo. Toolhub le ofrece una amplia gama de herramientas profesionales especiales para cualquier avería que pueda darse en los amortiguadores, transmisión, dirección, silentblocks, rótulas



9585 VASO PARA RÓTULA SUSPENSIÓN MERCEDES CLASE M



Medidas:

Interior - 53mm
 Exterior - 64mm

PVP **32,95€**

3/4

9600 VASO PARA RÓTULAS



Vaso especial para sostener la rótula inferior durante la extracción e instalación

Aplicaciones:

Audi A4 2007<, A5 2009<, A6 2011<, A7 2010<, Q5 2010<

PVP **12,95€**

1/2

9621 VASO ALMENADO 3/4" DR

- Vaso con almenas interiores (6) diseñados para el trabajo con rótulas y cojinetes.
- Permiten aflojar tuercas ranuradas de forma rápida y sencilla



Aplicaciones

Mercedes Sprinter

Medidas:

Interior - 61mm
 Exterior - 69mm

PVP **62,95€**

3/4

9200 JUEGO UNIVERSAL PARA INSTALAR Y EXTRAER SILENTBLOCKS, RODAMIENTOS Y RETENES

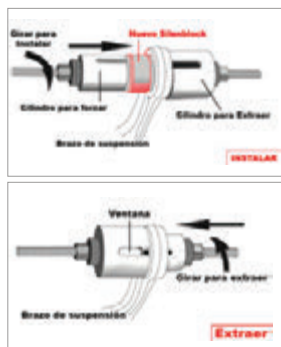

Medida de Husillos:
350mm x M10, M12, M14 y M16.

Medida de Cilindros:
diámetro exterior x diámetro interior: 44x34, 46x36, 48x38, 50x40, 52x42, 54x44, 56x46, 58x48, 60x50, 62x52, 64x54, 66x56, 68x58, 70x60, 72x62, 74x64, 76x66, 78x68, 80x70 y 82x72.

*Despiece de husillos disponible

REPUESTOS

REF.	CONTENIDO	PVP
9200-M10	HUSILLO DE ROSCA M10	11,95€
9200-M12	HUSILLO DE ROSCA M12	12,95€
9200-M14	HUSILLO DE ROSCA M14	14,45€
9200-M16	HUSILLO DE ROSCA M16	15,45€

PVP **209,95€**

10429 CONJUNTO UNIVERSAL PARA EXTRAER E INSTALAR SILENTBLOCKS, RODAMIENTOS Y RETENES



Kit 27piezas

Conjunto de herramientas que permite extraer e instalar el silentblock del brazo de suspensión trasero sin la necesidad de desmontar el brazo.

Contenido

- **Husillos:** M10 x 350mm / M12 x 350mm / M14 x 350mm / M16 x 350mm.
- **Platos de empuje con ranuras (2pzs).**
- **Cilindros (20pzs):** Exterior x Interior:
34 x 44mm, 36 x 46mm, 38 x 48mm, 40 x 50mm, 42 x 52mm, 44 x 54mm, 46 x 56mm, 48 x 58mm, 50 x 60mm, 52 x 62mm, 54 x 64mm, 56 x 66mm, 58 x 68mm, 60 x 70mm, 72 x 82mm.

PVP **219,95€**

NOVEDAD

10241 KIT PARA EXTRAER E INSTALAR SILENTBLOCK DE BRAZO TRASERO - FORD / VOLVO

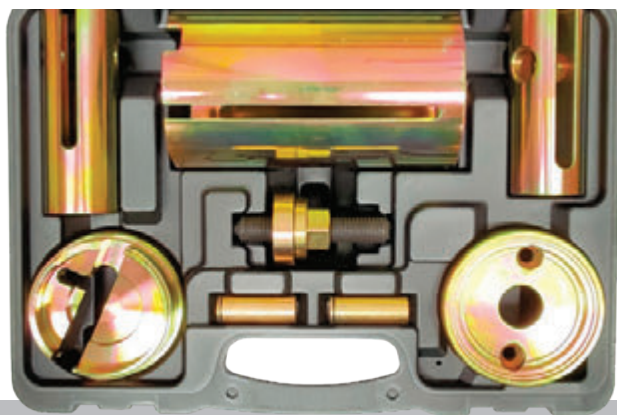

Conjunto de herramientas que permite extraer e instalar el silentblock del brazo de suspensión trasero sin la necesidad de desmontar el brazo.

Contenido

- **Ford:** Galaxy: 2006 - Mondeo / Mondeo Estate: 2007 - S-Max: 2006 -
- **Volvo:** S60 / V60: 2010 - S80: 2008 - XC60: 2008 - XC70 / V70: 2007 -

PVP **299,95€**

NOVEDAD

9102 EXTRACTOR E INSTALADOR DE SILENTBLOCKS EJE TRASERO FORD



Aplicaciones:
Ford Fiesta IV (1996-) y KA

PVP **99,95€**

9099 EXTRACTOR E INSTALADOR DE SILENTBLOCKS BRAZO DE SUSPENSIÓN TRASERO BMW



Aplicaciones:
BMW E36, E46 y E46 compact

PVP **169,95€**



9101 EXTRACTOR E INSTALADOR DE SILENTBLOCKS BRAZO DE SUSPENSIÓN TRASERO BMW



Herramienta de taller necesaria a la hora de llevar a cabo los procesos relacionados con la extracción e instalación de los silentblocks en el brazo de suspensión trasero. Diseñada especialmente para BMW X5

Aplicaciones:

BMW E53 X5 (99-07)

PVP **159,95€**

1154 EXTRACTOR E INSTALADOR DE SILENTBLOCKS EJE DELANTERO BMW MINI



Kit de útiles de taller diseñado para sustituir los montajes de los casquillos de goma (hidromontajes) en el brazo de control del eje delantero izquierdo y derecho in situ, para ahorrar tiempo y dinero.

Aplicaciones:

BMW Mini One, Cooper, Cooper S (2001 on) R50/R53 Chassis W10/W11/ W17.

PVP **109,95€**

9100 EXTRACTOR E INSTALADOR DE SILENTBLOCKS BRAZO DE SUSPENSIÓN TRASERO VAG



Herramienta para la extracción e instalación del silentblock trasero de la horquilla delantera.

Aplicaciones:

Seat: Cordoba, Ibiza 2002 -2007.
Skoda: Fabia 2002 - 2007
Volkswagen: Fox, Polo 2002 - 2007.

OEM:

3301 / 473 / T10030 / T30035.

PVP **124,95€**

9079 EXTRACTOR E INSTALADOR DE SILENTBLOCKS BRAZO DE SUSPENSIÓN DELANTERO VAG



Para reemplazar el silentblock delantero de plástico encontrado en la horquilla delantera.

Aplicaciones:

Seat: Cordoba, Ibiza 2002 -2007.
Skoda: Fabia 2002 - 2007
Volkswagen: Fox, Polo 2002 - 2009.

OEM:

3346

PVP **59,95€**

10001 CONJUNTO PARA SOPORTES DE TRANSMISIÓN BMW



Se utiliza para desmontar e instalar los soportes de la transmisión en vehículos 4x4 BMW.

Aplicaciones:

BMW X3 (E83) - X5 (E53, E70) - X6 (E71).

Referencia OEM

22316864675 / 22324089252 / 22114088520 / 2231675404088 /
22316751760 / 22316864675 / 22324089252 / 22114088520 /
223106754088

PVP **179,95€**

9103 INSTALADOR DE SILENTBLOCKS EJE TRASERO VAG



Aplicaciones:

Audi A3, VW Golf IV y Bora

PVP **59,95€**



9522 EXTRACTOR / INSTALADOR DE SILENTBLOCK VAG



Herramienta para la extracción e instalación del silentblock trasero de la horquilla delantera.

Aplicaciones:

SEAT: Cordoba, Ibiza 2002 -2007.
SKODA: Fabia 2002-2007
VW: Fox, Polo 2002 - 2007.

OEM:

3301 / 473 / T10030 / T30035.

PVP **88,95€**

0087 COMPRESOR DE MUELLES HIDRAÚLICO 1 TON



Medidas:

- 7 Posiciones.
- Recorrido 340mm.
- Diámetro 102-160mm

Suministrado Con Cadena y 2 pares de garras de 102-130 y 110-160mm

PVP **349,95€**

9544 COMPRESOR DE AMORTIGUADORES MCPHERSON



- Para muelles con un diámetro de 80 a 195mm
- Adecuado para los sistemas de amortiguación de McPherson
- Fácil de manipular, acero estable.
- Los soportes para los muelles se intercambian rápidamente, lo que aumenta la seguridad durante la operación de cambio de muelles.
- Pieza distanciadora con un desplazamiento de hasta 30mm en el caso de muelles que se estrechan.
- Para accionamiento manual (no para pistolas de impacto).

PVP **209,95€**

9450 COMPRESOR DE MUELLES DE AMORTIGÜADORES DE HORQUILLA TRASERA



Este nuevo compresor, con enganche de tres puntos y perfil antigiratorio, permite la posibilidad de reemplazar rápida y fácilmente los muelles de las suspensiones triangulares y de multibrazos, sin tener que desmontar el eje.

Permite un alto nivel de seguridad y un ahorro de tiempo de mano de obra.

Eje de compresión especial con un diámetro de tan solo 29mm, para vehículos con un punto de acceso en el brazo de 30mm

Aplicaciones:

Citroën C3, Peugeot 207, VW Touran, entre otros.

Incluye una alargadera de control de torque de 100Nm para permitir su uso con una pistola de impacto.

PVP **329,95€**

COMPRESORES DE AMORTIGÜADORES

Kit 2 piezas



Referencia	Descripción	PVP
4003	300mm	29,95€
4004	220mm	25,95€
10389	380mm	34,95€

1127 JUEGO DE VASOS Y PUNTAS PARA AMORTIGÜADORES



1/2
HEX 22

Medidas:

Vaso Almenadas: 10.5x3.5, 12.5x3.0, 12.5x3.5, 14.0x2.5, 14.5x5.0
Puntas en vaso de 1/2" dr.
Largo: 5mmx47mm Largo & 5mmx60mm

PVP **59,95€**

5127 LLAVE PARA TUERCAS ALMENADAS SUSPENSIÓN VAG



HEX 22

Medidas:

10.5, 12.5, 14.5mm.

PVP **14,95€**

9923 LLAVE ESPECIAL AJUSTE CAIDA



1/2

Aplicaciones Incluyen:

Audi, Seat, Skoda, Volkswagen.

Medidas:

18mm

PVP **24,95€**

9947 VASO ARTICULADO PARA SUSPENSIÓN VAG



3/8

Herramienta especialmente diseñada para usar cuando se quita / reemplaza el soporte superior de la suspensión Macpherson que se encuentra en la mayoría de los vehículos de la gama VAG.

Medidas:

13mm

PVP **20,50€**

10237 SUJETADOR DE TUERCA DE MONTAJE DE SUSPENSIÓN VOLVO



1/2

Aplicaciones

Volvo C70 Coupe (-02), C70 Convertible (-05), S70, V70 (-00), XC90, V70 (00-08), V70 XC (01-), XC70 (-07), S60, 850, V70 XC (-00), S80 (-06)

PVP **36,95€**

NOVEDAD

EXTRACTOR DE RÓTULAS AXIALES DE DIRECCIÓN



1/2

REF.	Descripción	PVP
9083	Extractor de rótulas axiales de dirección 35 - 45mm	58,95€
9168	Extractor de rótulas axiales de dirección 28 - 35mm	59,95€

3829 EXTRACTOR DE TUERCAS AXIALES



1/2

Medidas:

Capacidad: 33 - 42mm

PVP **29,95€**

9758 VASO PARA BARRA DE DIRECCIÓN



1/2

De aplicación universal, se adapta a la mayoría de los coches y camiones.

Para extraer de forma rápida y sin problemas los terminales de la barra de dirección.

PVP **21,95€**

3967 EXTRACTOR DE JUNTA HOMOCINÉTICA

PVP **29,95€**

1092 EXTRACTOR DE RÓTULAS AXIALES



1/2

Medidas:

Capacidad: 25mm - 55mm

Ideal para turismos y furgonetas

PVP **68,95€**

9126 SEPARADOR UNIVERSAL DE RÓTULAS DE DIRECCIÓN



Para separar y extraer las rótulas de dirección sin dañarlas. Ajustable para rótulas con o sin ranura centralizada.

2 insertos intercambiables (5 y 8mm de ancho) para la extensión y clavijas guía de 8, 10 y 12mm

PVP **99,95€**

9145 JUEGO DE GUÍAS DE SOPORTE PARA SUBCHASIS VAG



Con Rosca M12

Aplicaciones:

VW Scirocco, Golf, Jetta, Polo, Fox, Passat,
Audi A3, A4 y TT.

PVP **32,95€**

7386 COMPROBADOR ANGULAR DE CAIDA IMANTADO

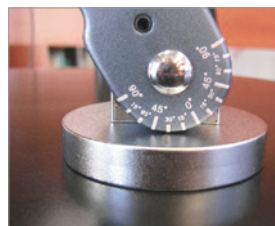

Cuando se reemplazan los amortiguadores, es necesario proceder a la regulación de la caída. Este útil evita tener que realizar el alineado.

PVP **78,95€**

9080 ALINEADOR DE CAIDAS PARA VAG



Permite a una sola persona ajustar el ángulo de caída.

Aplicaciones:

130-170mm, 148-180mm, 170-220mm

PVP **124,95€**

10249 VASO PARA CREMALLERA DE DIRECCION ASISTIDA



Se usa con llave o vaso 27mm

Aplicaciones:	
BMW	Serie 1: F20, F21 Serie 2: F22, F23 Serie 3: F30, F31, F34, F35, Serie 4: F32, F33, F36
Mercedes	C-Class: W205 S-Class: W222, V222, X222

NOVEDAD

PVP **21,95€**

10250 VASO PARA CREMALLERA DE DIRECCION ASISTIDA



Se usa con llave o vaso 27mm

Aplicaciones:	
BMW	Serie 1: E81, E82, E87, E88 Serie 3: E90, E91, E92, E93 Z4: E89

NOVEDAD

PVP **20,95€**

9562 INSTALADOR DE FUELLES NEUMÁTICO

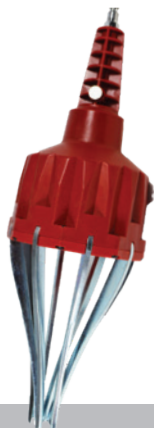

- Para turismos y pequeñas furgonetas.
- Innovadora herramienta para ahorrar tiempo, esfuerzo y dinero.
- Instala los fuelles sin quitar los ejes de transmisión del vehículo o la junta homocinética del eje de accionamiento.
- Útil para colocar fuelles de palier
- Evita posibles daños en la goma del fuelle.
- Permite realizar el trabajo de instalación en juntas homocinéticas de 25 hasta 110 mm de diámetro.
- No es necesario que el aparato esté conectado a una toma de aire ya que al abrir las garras, se puede desconectar y llevar a la zona de trabajo.

PVP **169,95€**

9113 INSTALADOR DE FUELLES DE TRANSMISIÓN



Cono de plástico resistente para el cambio de los fuelles de transmisión.
El montaje se realiza sin la necesidad de la extracción o de la junta homocinética

PVP **22,95€**

9610 ALICATE PARA ABRAZADERA DE FUELLES



PVP **71,95€**

9698 ALICATE PARA ABRAZADERA DE MANGUERA



PVP **18,95€**

10076 ALICATE Y CORTADORA PARA ABRAZADERA DE FUELLE



PVP **28,95€**

9073 PALANCA AJUSTABLE PARA BRAZO DE SUSPENSIÓN



Para el ajuste y sujeción de los componentes del brazo de suspensión

Medidas:

Largo: 1170mm

PVP **69,95€**

9081 EXTRACTOR DE EJE DE TRANSMISIÓN



Aplicaciones:

Audi, BMW, Fiat, Ford, Mercedes Benz, Peugeot, Porsche, Renault, Subaru, Opel y Volvo.

Incluye Adaptadores:

M16 x 1.5 PARA SUBARU
M20 x 1.5 PARA VW BEETLE, TOUAREG Y PORSCHE CAYENNE
M22 x 1.5 PARA BMW E30
M24 x 1.5 PARA BMW E36 y MERCEDES BENZ W203
M27 x 1,5 PARA BMW E32 E34/E38/E39/ X5
M30 x 1.5 PARA BMW E32/E36/E34

PVP **149,95€**

9531 EXTRACTOR DE BUJES CON MARTILLO DESLIZANTE

Diseñado para la extracción de bujes de cuatro o cinco pernos y tambores de freno de automóviles y vehículos comerciales ligeros.

Incluye:

- Martillo deslizante de 4.3 kgs y recorrido de 340mm,
- Tornillo de fuerza manual y
- Pernos: M12 x 1,5 y M14 x 1,5mm.

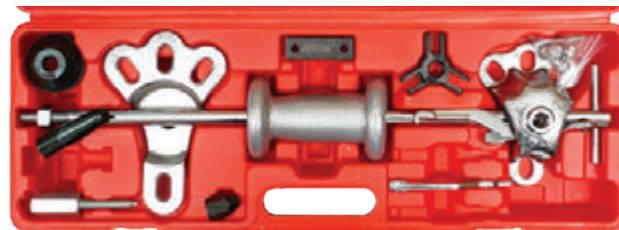
PVP 246,95€
1317 JUEGO DE MARTILLOS DESLIZANTES

Se utiliza de 8 formas distintas. Extractor de tambores, saca bollos.

Incluye:

- **Extractor de 2 garras:** Cap. interna: 035-110 / 82mm. / Cap. externa: 050-140 / 75mm.
- **Extractor de 3 garras:** Cap. interna : 035-135 / 82mm. / Cap. externa: 020-135 / 75mm.

PVP 114,95€
3057 EXTRACTOR DE TAMBORES

Herramienta de taller que aporta seguridad y eficiencia en el proceso de extracción de los tambores de los vehículos.

Se puede utilizar con el mango en forma de T que se suministra con el útil, o con una carraca de 1/2".

Características:

- **Apertura:** 100-115mm

PVP 36,95€
9873 EXTRACTOR DE BUJES UNIVERSAL

- Para extraer las unidades de buje y rodamiento sin dañar al eje.
- Especialmente para bujes de III Generación.
- Distancia entre pernos 40 - 140mm.
- Golpear el extremo cuadrado de la barra con un martillo o mazo.
- La fuerza del golpe sacará el buje del eje.

PVP 96,95€
1057 VASO DE 12 CARAS 65MM

12 3/4
Medidas:

12 caras 3/4" 65mm

PVP 34,95€
9900 LLAVE PARA SUJETAR BUJES

- Se utiliza para sujetar el cubo de la rueda.
- Apto para la mayoría de las ruedas.
- Un agujero sirve de eje y el otro agujero es oval, para poder adaptarse a los diferentes pasos de tornillos.

PVP 19,95€
9621 VASO ALMENADO 3/4" DR

- Vaso con almenas interiores (6) diseñados para el trabajo con rótulas y cojinetes.
- Permiten aflojar tuercas ranuradas de forma rápida y sencilla.

3/4

Aplicaciones:

Mercedes Sprinter

Medidas:

 Interior 61mm
Exterior 69mm

PVP 62,95€
9877 LLAVE PARA EJE TRASERO

1/2
Aplicaciones:

Mercedes Benz Sprinter (W901-W905)

Medidas:

Diametro entre almenas - 58mm

PVP 27,95€
9946 VASO DE BUJE EJE TRASERO VW CRAFTER

3/4
Medidas:

 Interior - 67mm
Exterior - 74mm

PVP 52,95€
9601 VASO ALMENADO 1/2"

1/2
Medidas:

 Interior - 60mm
Exterior - 71mm

Aplicaciones:

Ford Transit 80 / 100 / 115 / 120 con eje Trasero tipo 34

PVP 32,95€
10230 VASO DE BUJE TRASERO

1/2

- Para la tuerca del eje trasero en Ford Transit (2014~)

Medidas:

 Interior 62mm
Exterior: 70mm

Ref. OEM

OEM 205-1007

PVP 54,95€
NOVEDAD

9598 JUEGO DE VASOS ALMENADOS (EXTERIORES) 1/2"



Interior	Exterior
15.5mm	22mm
18.5mm	26mm
21.5mm	30mm
25.5mm	33mm
27.5mm	37mm
33.5mm	44mm
38.5mm	50mm
44.5mm	56mm
50.8mm	63mm
55.8mm	69mm
61.5mm	75mm

PVP **244,95€**

9599 JUEGO DE VASOS ALMENADOS (INTERIORES) 1/2"



Interior	Exterior
20mm	26mm
23.5mm	31mm
26.5mm	34mm
29.5mm	38mm
34.5mm	42mm
40.5mm	50mm
46.5mm	58mm
59.5mm	75mm
65.8mm	82mm
71.8mm	88mm

PVP **264,95€**

7167 KIT PARA QUITAR E INSTALAR RODAMIENTOS DE BUJES



- Extractor e instalador para rodamientos de bujes
- Cambio sin desmontar el eje y sin necesidad de alineado
- Apto para la mayoría de modelos del mercado

Detalle	Medidas
Adaptadores	50mm, 55mm, 60mm, 64mm, 67mm, 70mm, 72mm, 74mm, 75mm, 78mm, 82mm, 84mm, 88mm.
Discos Extractores	102mm, 92mm, 84.5mm, 76mm.
Largo Esparrago	210mm
Paso Esparrago	32mm, 38mm

PVP **128,95€**

9753 INSTALADOR AJUSTABLE DE RETENES



- Instalador ajustable con 3 pasos de medidas.
- Basta con aflojar el tornillo de seguridad y girar el dial de ajuste de diámetro.
- Cuerpo construido íntegramente en aluminio.
- Asegura una instalación rápida, segura y sin dañar las piezas.

• Medidas: 18 - 90mm

PVP **68,95€**

9711 JUEGO PARA INSTALAR RODAMIENTOS

Juego para instalar retenes, rodamientos y cojinetes.
Fabricado en aluminio para evitar daños a las piezas instaladas



Contenido:

- 1 x Mandril 25mm x 120mm
- 1 x Adaptador 40mm
- 1 x Adaptador 44mm
- 1 x Adaptador 50mm
- 1 x Adaptador 59mm
- 1 x Adaptador 63mm
- 1 x Adaptador 65mm
- 1 x Adaptador 72mm
- 1 x Adaptador 76mm
- 1 x Adaptador 81mm

PVP **42,95€**

9410 JUEGO PARA INSTALAR RODAMIENTOS DE 2ª GENERACIÓN VAG



- Puede utilizarse in situ sin tener que quitar el puntal o buje del vehículo.

• Para rodamientos de 62, 66 y 72mm

PVP **249,95€**

9901 JUEGO DE VASOS Y PUNTAS PARA BUJES



1/2



Contenido:

- M18 x 78mm Largo Spline
- E24 Estrella x 38mm Largo
- Hex 14mm, 17mm, 19mm (55mm largo)

Aplicaciones

- **Volkswagen:** Traseros
- **Mercedes Benz:** Delanteros Clase C (204), Class E (212), Class S (221)

PVP **34,95€**

1022 PUNTA XZN INVIOLEBLE M18

3/4 CM Cromo Níquel



Aplicaciones

Golf - Seat León

PVP **14,95€**

“ Ofrecemos una amplia gama de herramientas específicas para la reparación y cambio de neumáticos, tales como calzador neumático, destalonadores, vasos especiales, llaves, extractores de tuercas, comprobadores de presión, alicates ... ”



06

RUEDAS NEUMÁTICOS



Catálogo 2021/22

9082 JUEGO DE VASOS PARA BUJES DE 12 CARAS



Medidas:
30mm, 32mm, 36mm
Largo: 78mm

PVP **48,95€**

9148 JUEGO DE VASOS DE IMPACTO PARA LLANTAS ALUMINIO



- Juego de 3 vasos de impacto con las medidas mas comunes.
- Fabricados de acero Cromo Molibdeno.
- Camisa de nylon para proteger las llantas.

Medidas:
17mm, 19mm, 21mm
Largo 85mm

PVP **27,95€**

VASOS DE IMPACTO LARGO



Ref.	Medidas		Caras	PVP
10328	17mm	78mm	6	6,65€
10329	19mm	78mm	6	6,65€
10330	21mm	78mm	6	7,25€
10331	22mm	78mm	6	8,35€
10332	23mm	78mm	6	8,65€
10333	24mm	78mm	6	9,95€
10337	24mm	78mm	12	9,95€
3378	26mm	78mm	6	13,95€
10334	27mm	78mm	6	10,65€
1192	30mm	78mm	6	14,95€
3379	30mm	78mm	12	14,95€
1193	32mm	78mm	6	14,95€
10338	32mm	78mm	12	14,55€
3847	33mm	78mm	12	15,95€
1056	34mm	78mm	6	14,95€
1194	35mm	78mm	6	15,95€
10335	36mm	78mm	6	20,95€
1161	36mm	78mm	12	15,95€
10339	39mm	78mm	12	22,45€
10336	41mm	78mm	6	29,55€

VASOS DE IMPACTO LARGO PARA LLANTAS DE ALUMINIO



Ref.	Medidas		Caras	PVP
10340	15mm	85mm	6	8,95€
1004	17mm	85mm	6	8,50€
1005	19mm	85mm	6	8,85€
1112	21mm	85mm	6	9,50€
1113	22mm	85mm	6	9,80€
10341	23mm	85mm	6	10,95€
10342	24mm	85mm	6	12,25€
10343	27mm	85mm	6	17,30€

1144 VASO ESPECIAL PARA TORNILLOS RUEDAS MERCEDES



- Perfil especial convexo para tornillos de los últimos modelos de Mercedes Clase C & E.
- Pared fina con camisa para proteger la llanta.

Aplicaciones:
Mercedes Clase M(W166), Clase S(W221) & CL500(W216).

Medidas:
17mm WAF
Largo 85mm

PVP **13,95€**

10227 VASO PARA TUERCA CENTRAL DE RUEDAS - PORSCHE



- Diseñado para quitar o instalar tuercas de rueda de bloqueo central.
- Fabricado en aluminio de grado alto.
- **NO APTO** para uso con llaves o pistolas de impacto.

Aplicaciones:
Porsche 991.997: 2012-2016
Porsche 991.997: TURBO 2014-2016
Porsche 991.997: GT3 2014-2016

NOVEDAD

PVP **98,95€**

9945 VASO ESPECIAL PARA TORNILLOS RUEDAS KIA/HYUNDAI



- Perfil especial convexo para tornillos de los últimos modelos de Hyundai y Kia.
- Pared fina con camisa para proteger la llanta.

Aplicaciones:
Hyundai i30, Tucson y Kia

Medidas:
21mm WAF x 85mm (largo)

PVP **13,95€**



10381 KIT UNIVERSAL PARA QUITAR TORNILLOS ANTIRROBO

Kit 11 piezas



Conjunto universal para quitar la mayoría de los tornillos antirrobo del mercado. Incorpora una camisa protectora para evitar dañar las llantas.
 Contiene 4 adaptadores diferentes para la mayoría de los tornillos antirrobo en el mercado.

Adaptadores:

A, B, y D para tornillos sin contorno.



Adaptador moldeable:

C para tornillos con contorno.



* Los adaptadores son consumibles y disponibles como repuesto. Adaptador "C" es de un solo uso y se adapta al tornillo y se puede usar para los 4 tornillos iguales. Ref. Toolhub 10381-C - PVP 9.95€

PVP **209,95€**

NOVEDAD

06. RUEDAS - EXTRACTORES DE TORNILLOS ANTIRROBO Y DAÑADOS

9769 JUEGO DE VASOS PARA QUITAR TUERCAS DAÑADAS



Medidas:

17mm, 19mm, 21mm.
 Largo: 82mm

PVP **34,95€**

2393 JUEGO DE VASOS PARA QUITAR TORNILLOS DAÑADOS



Medidas:

17mm, 19mm, 21mm, 22mm
 Largo: 50mm

PVP **35,95€**

1126 JUEGO DE VASOS PARA TORNILLOS ANTIRROBO

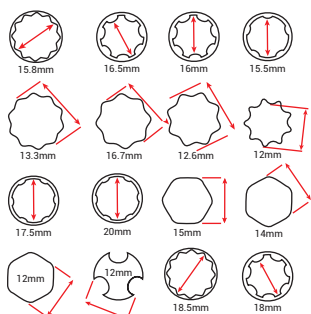

PVP **169,95€**

9130 VASOS DE IMPACTO ESTRIADOS 6 CARAS PARA RUEDAS



Por un lado, vaso normal de 6 caras y por el otro lado, vaso estriado para quitar tornillos dañados o tornillos antirrobo.

Medidas:

17mm, 19mm, 21mm
 Largo: 67mm

PVP **64,95€**

9613 VASOS PARA TORNILLOS ANTIRROBO BMW

Kit 22 piezas



Permite la extracción de tornillos antirrobo de las llantas cuando se ha perdido la tuerca original.
Tuerca maestra de 17mm

Aplicaciones BMW:

- Serie 1: F20/F21
- Serie 3: F30/F31
- Serie 4: F32/F34/F36
- Serie 5: F10/F11
- Serie 6: F12/F13
- Serie 7: F01/F02/F04

PVP **156,95€**

9674 JUEGO DE VASOS PARA TORNILLOS ANTIRROBO BMW

Kit 10 piezas

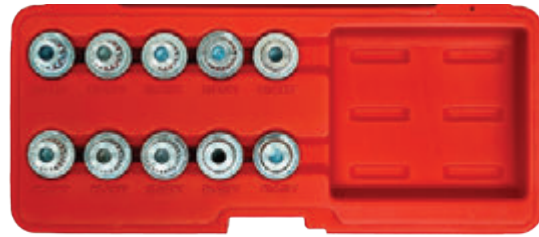

Para vehículos BMW tipo "F" & MINI Tuerca maestra de 17mm.

Medidas:

30 / 13 Ptas	32 / 16 Ptas	34 / 18 Ptas	36 / 20 Ptas	38 / 22 Ptas
31 / 15 Ptas	33 / 17 Ptas	35 / 19 Ptas	37 / 21 Ptas	40 / 23 Ptas

PVP **38,95€**

9605 JUEGO DE VASOS PARA TORNILLOS ANTIRROBO AUDI

Kit 22 piezas



Aplicaciones:

Linea AUDI

Incluido:

Adaptador de 21mm

OEM:

T40073

PVP **165,95€**

9884 JUEGO DE VASOS PARA TORNILLOS ANTIRROBO VW

Kit 22 piezas



Aplicaciones:

UP Polo (2010-), Beetle (2012-), Golf (2009-), Jetta (2011-), EOS, Scirocco, Passat, Sharan, Touran, Tiguan (2006-).

OEM:

T10313

PVP **169,95€**

9881 JUEGO DE VASOS PARA TORNILLOS ANTIRROBO AUDI/PORSCHE

Kit 20 piezas



Contenido:

ABC-50, ABC-51, ABC-52, ABC-53, BC-54, ABC-55, ABC-56, ABC-57, BC-58, ABC-59, ABC-60, ABC-61, ABC-62, ABC-63, ABC-64, ABC-65, ABC-66, ABC-67, ABC-68, ABC-69.

OEM:

T10190

PVP **134,95€**

9882 JUEGO DE VASOS PARA TORNILLOS ANTIRROBO MERCEDES BENZ

Kit 12 piezas



Aplicaciones:

Clase A, B, C, GLK, CLC, CLS, CLK, E, SL, SLK, M, C300, C250, C350, E320, 204, 211, 212, R.

PVP **104,95€**

INSTALADOR PERNOS DE RUEDAS



Ref.	Ø	Vehículos	PVP
9942	14 mm	Ligeros	20,50€
9943	22 mm	Camiones	22,95€

9464 REPARADOR DE ROSCAS DE EJES

Kit 8 piezas



Aplicaciones:

Para Roscas de ejes: M24x1.50, M24x2.0, M22x1.0, M22x1.50, M20x1.50 y M20x1.25, 13/16"x20 y 3/4"x20.
Se utiliza con llave o vaso de 1-1/4".

PVP **56,95€**



9678 KIT PARA REPARAR ROSCA INTERNA DE RUEDAS



Útil para recuperar las roscas dañadas y la eliminación de mellas o rebabas

Medidas:	
M12 x 1.25	PSA
M12 x 1.5	Mercedes BENZ & BMW
M12 x 1.75	Volvo
M14 x 1.5	VAG

PVP **32,95€**

9421 LLAVE EXTENSIBLE PARA RUEDAS



Medidas:
17, 19, 21 y 23mm

PVP **12,95€**

DESMONTABLE DE NEUMÁTICOS



Herramienta que se usa para llevar a cabo el proceso de desmontaje de neumáticos.

	Ref.	Medida	PVP
01	1107	250mm	4,95€
02	1108	500mm	10,95€

9433 LLAVE DE RUEDA EN CRUZ



Medidas:
17mm, 19, 21mm - 1/2"DR

PVP **13,95€**

10312 DESTALONADOR MANUAL DE NEUMÁTICOS



- Destalonador compacto de neumáticos de construcción reforzada para una amplia gama de aplicaciones.
- Válido para neumáticos de turismos, furgonetas, autobuses, ATV, camiones y vehículos agrícolas

NOVEDAD

Medidas:
24.6 x 14.0 x 10.4 cm.
Peso: 5.7 kg.

PVP **119,95€**

9644 DESTALONADOR DE NEUMÁTICOS



Mantiene el neumático fijo durante su reemplazo. Ancla al radio y presione hacia abajo para un fácil cambio de neumático.

PVP **34,95€**

10026 CALZADOR NEUMÁTICO DE RUEDAS 18 LITROS



A veces nos es imposible hinchar un neumático debido a una brecha grande entre el neumático y el borde de la llanta. Esta herramienta realiza el trabajo inyectando una ráfaga de aire en esta brecha, levantando el talón del neumático en un instante y clavándolo en el acto.

- Permite talonar neumáticos de manera instantánea.
- Para motos, quads, turismos, 4x4 y camiones.
- Reloj de glicerina.
- **Máx. Presión:** 8 bar, limitado por válvula de seguridad
- **Capacidad:** 18 L
- **Peso:** 11 kgs

PVP **119,95€**

9664 ALICATES PARA QUITAR TAPAS DE TUERCAS DE RUEDAS



Extrae con facilidad el tapon de plástico que cubre el tornillo de la rueda del vehículo. Formato especial para los tapones de tuercas Audi, VW, Opel, Etc...

PVP **18,95€**

9443 JUEGO PARA QUITAR E INSTALAR VÁLVULAS DE NEUMÁTICOS



Para quitar e instalar válvulas de neumáticos sin quitar el neumático. Para ruedas de coches, motos, etc.

PVP **16,95€**

9442 ÚTIL PARA VÁLVULAS DE NEUMÁTICOS TPMS



Para quitar e instalar tuercas hexagonales de 11 y 12mm de los sensores de las válvulas TPMS y para reemplazar los anillos de plástico

PVP **5,95€**

9415 COMPROBADOR DIGITAL DE PRESIÓN



Dato Técnicos:

Rango de medición: 0,35 - 7BAR
Tipos de lectura: BAR, PSI, KPA y Kg/cm²
Tolerancia: +/- 1psi / 0.07 BAR

PVP **9,95€**

TG-G4008 ALINEADOR DE DIRECCIÓN AL PASO



Trakrite se utiliza para realizar una sencilla y rápida comprobación de la alineación de las ruedas de un vehículo (divergencia o convergencia).
Apto para coches y furgonetas de hasta 1 tn. por rueda.

PVP **139,95€**

9694 ALICATES PARA PLOMOS DE RUEDAS



Diseñada para instalar o desmontar los contrapesos de equilibrado de las ruedas.

Medidas:

250 mm

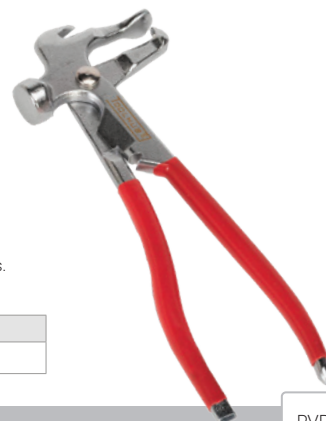

PVP **15,95€**

Acceda a través de nuestro **catálogo online** y vea la gama completa de productos **TOOLHUB**.

Consulte datos de herramientas, especificaciones técnicas, Datos OEM, etc... Acceda a través de nuestra web o accediendo desde el código QR.

No olvide seguirnos en:



07

“ Entre los diferentes sistemas con los que cuenta un vehículo, el sistema eléctrico es uno de los más importantes. ... El sistema eléctrico es el que se encarga del encendido del auto, del arranque, del control de la batería, de la carga, de la iluminación, entre otros complementos eléctricos. ”



07

ELECTRICIDAD



Catálogo 2021/22

9129 JUEGO DE CABLES Y ACCESORIOS PARA MULTÍMETRO

Juego completo de cables y conectores para comprobaciones eléctricas. Compatible con la mayoría de multímetros y testers.



x2 potenciómetros 5KΩ (resistencia variable)
Los potenciómetros facilitan muchas pruebas como sensores de temperatura, refrigerante, aceite, etc.



x2 Sonda Acicular
Su punta en forma de aguja es muy útil para trabajar en espacios confinados, también se puede atravesar el aislamiento de los cables sin dañarlos.



x2 conectores SRS
Utilizados normalmente en air bags o cinturones inerciales



x2 conectores "1 hembra a 2 machos"
Útil para realizar comprobaciones simultaneas en una misma salida.



x4 conectores "1 hembra a 1 macho"
Múltiples usos, principalmente como extensor



x2 Leds Los Led destellan cuando reciben una señal o impulso. Ideal para probar sensores Hall (en distribuidores), inyectores y válvulas electromagnéticas. Si es conectado correctamente se encenderá color verde, caso contrario se enciende rojo.



x2 Clips Cocodrilo
Facilita las pruebas pudiendo acoplarse a cables, partes o terminales de forma rápida y segura.



x2 Puntas de prueba
Puede usarse como extensión y para comprobar circuitos con precisión.



x36 conectores "Machos"
Conectores tipo pin, pala y redondos, varios tamaños suministrados.



x36 conectores "Hembra"
Conectores planos y redondos varios tamaños suministrados

PVP **269,95€**

TC-3534 MULTÍMETRO



Aparato de consulta y diagnóstico que nos permite comprobar los niveles de distintas medidas y de múltiples partes de los vehículos. Muestra las medidas en pantalla.

Voltios, corriente DC/AC, resistencia, temperatura, diodos, transistores y continuidad.

PVP **56€**

1188 JUEGO DE PINZAS COCODRILO

Kit 2 piezas



PVP **34,95€**

9457 KIT DE HERRAMIENTAS PARA INSTALAR CABLES

Kit 5 piezas



Juego de útiles que permiten empujar, tirar y meter los cables en zonas de difícil acceso.

PVP **16,95€**

9428 PELADOR AUTOMÁTICO DE CABLES



PVP **14,95€**

**1085 JUEGO DE PUNTAS PARA ALTERNADORES****Kit 24 piezas**

- Kit de herramientas para el montaje y desmontaje de poleas del alternador.
- Cobertura ampliada para poleas Bosch, Toyota, Denso y Honda.

PVP **74,95€****9191 JUEGO DE PUNTAS PARA ALTERNADORES****Kit 13 piezas**

- Puntas con vaso 1/2" Torx T50 x 113mm, XZN M10 x 113mm. Con adaptador de 33 dientes
- Adaptadores Hexagonal 22 x 28mm y XZN 15mm x 33 dientes y 22mm. x 33 dientes.
- Adaptador Redondo 35mm con 4 pins
- Puntas 10mm Torx T40, T50, XZN M8 y M10 y Allen H8 y H10
- Adaptador 1/2" x 10mm hexagonal

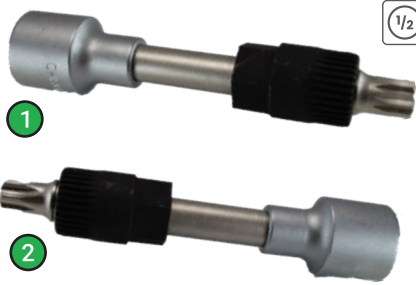
PVP **39,95€****LLAVES PARA POLEA DE ALTERNADOR**

	Ref.	Descripción	PVP
01	1009	Con punta XZN M10	11,95€
02	1010	Con punta T50	11,95€

9403 DENSÍMETRO DE BATERÍA

Puede comprobar el peso específico del electrolito de su batería.

- Rango de medición: 1100-1300 Kg/m3.
- 5 puntos de escala.
- Cuerpo de vidrio resistente.

PVP **5,45€****1124 GRABADOR DE MEMORIA POR EOBD**

Se conecta a una batería auxiliar para alimentar el circuito del vehículo mientras la batería está desconectada.

Se conecta directamente al enchufe diagnóstico EOBD del vehículo o usando el adaptador para conectarse a través del mechero.

PVP **49,95€****10204 COMPROBADOR DE BATERÍA Y ALTERNADOR 6 & 12V**

- Comprueba la capacidad de arranque de la batería
- Comprueba la tensión del alternador.
- Detecta si hay un problema en el circuito de Carga del vehículo que pueda dañar batería o la electrónica a bordo.
- Resultado de análisis rápido (< 10 segundos) con simplificación de lectura gracias a los códigos de color
- Para baterías de 6 V y 12 V, salida del sistema de carga (<16 V).
- Pantalla analógica de fácil lectura.
- Apto para baterías de ion de litio.

NOVEDADPVP **38,95€****9305 LIMPIADOR DE BORNES DE BATERÍA**

- Escariador y raspador de terminales de batería
- Elimina la corrosión acumulada en los terminales de la batería, lo cual mejora el contacto eléctrico de los terminales.

PVP **9,95€****TC-77108 CARGADOR SOLAR DE BATERÍAS 12V**

- Para cargar y mantener baterías de 12V de coches, motos, ATVs, etc., de 30ah o más.
- Trabaja con luz solar bajo cualquier condición climática.
- Sistema para evitar la descarga de noche.
- Se transforma en maletín.
- Suministrado con 2 cables: 2,5m con pinzas de cocodrilo y 1,2m con enchufe para mechero.

PVP **69,95€****9337 ÚTIL PARA COGER BATERÍAS**PVP **17,95€**

9614 **PROTECTOR ANTI-PICO 12/24 VOLTIOS**



- Unidad diseñada para evitar los picos de voltaje y sobretensiones.
- Permite soldar y realizar cortes de plasma sin dañar la electrónica del vehículo.
- Luz testigo para corroborar el correcto funcionamiento.

PVP **48,95€**

1102 **SOLDADOR DE ESTAÑO - 100W**



PVP **13,95€**

1123 **COMPROBADOR DE CIRCUITOS 12/42V - COCHE HÍBRIDOS**



Comprobador de circuitos 12V y 42V especial coches híbridos.

PVP **25,95€**

1151 **COMPROBADOR DE CIRCUITO DE 3-28V**



Seguro para circuitos electrónicos delicados.

PVP **24,95€**

9399 **PUNTA DE PRUEBA 6-24V**



PVP **5,95€**

9658 **ALICATES PARA RELÉS**



Permite la extracción y el montaje de relés en la mayoría de vehículos. Las puntas finas y la curva del útil proporcionan un acceso más fácil que una pinza tradicional.

PVP **16,95€**

9671 **ÚTIL PARA CONECTORES ELÉCTRICOS VAG**



Se ajusta directamente en el conector y da la cantidad justa de palanca para liberar el conector y no romper la pestaña.

PVP **18,95€**

9541 **ALICATES PARA ENGASTAR TERMINALES**



Alicates para operaciones de taller relacionadas con el sistema eléctrico y cableado de automóviles. Permite realizar eficazmente el engaste de terminales tanto aislantes como no aislantes. Incorpora **cabezas intercambiables** lo que le confiere una gran versatilidad en el trabajo.

Para Terminales:

Aislantes: 0,5, 1,0, 1,5, 2,5, y 4-6 mm.
No Aislantes: 1,5, 2,5, 6 y 10 mm.

PVP **58,95€**

9714 **ALICATES PARA ENGASTAR TERMINALES 225mm**



- Terminales aislados 1,5mm², 2,5mm² y 6,0mm²
- Pelacables 0,75 - 1,0 - 1,5 - 2,5 - 4,0 y 6,0mm².
- Cortador de pernos 2,6 - 3,0 - 3,5 • 4,0 y 5,0mm.
- Cortacables.

PVP **5,95€**

9834 **SURTIDO DE TERMINALES**

160 Uds.



Ver detalle de piezas que incluye en página 212

PVP **13,95€**



9604 JUEGO DE LLAVES PARA TERMINALES

- Juego de 23 extractores para terminales electricos.
- Cada herramienta tiene una punta especialmente diseñada para presionar el conector y la lengüeta de fijación que asegura el terminal.

Kit 23 piezas



Aplicaciones:

Mercedes, Ford, Bmw Toyota, Opel, Honda, Vw, Citroen, Audi, Chrysler, Jaguar, Fiat, Porsche, Mazda, Saab, Mitsubishi, Seat, Renault y Skoda

PVP **118,95€**

9712 JUEGO PARA TERMINALES

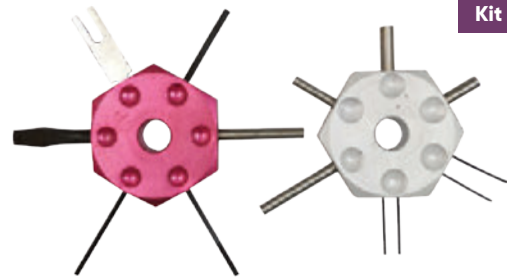

Kit 2 piezas

- Conjunto de Herramientas para retirar los cables de los terminales sin dañarlos.
- Funcionan en los terminales convencionales, así como terminales Con-Pack & Weather-Pack que se encuentran en muchos vehículos.

PVP **22,95€**

9713 JUEGO DE HERRAMIENTAS PARA TERMINALES



Kit 19 piezas

Un conjunto de herramientas de terminales compatible con terminales Wather-pack & Con-pack.

- Separa los cables de los terminales sin sufrir daños.
- Incluye herramienta para terminales de sensores de refrigerante, tps & caudalímetros.
- Adecuado para la mayoría de los vehículos Modernos como Chrysler, Hyundai, Kia, Mitsubishi y VAG.

PVP **74,95€**

9833 SURTIDO DE CONECTORES ELÉCTRICOS "BRANCH"



50 Uds.

Ver detalle de piezas que incluye en página 212

PVP **9,50€**

9814 SURTIDO DE FUSIBLES AUTOMOCIÓN



120 Uds.

3A x 15 Uds.	04	10A x 30 Uds.	06	20A x 15 Uds.
5A x 15 Uds.	05	15A x 15 Uds.	07	30A x 15 Uds.
7.5A x 15 Uds.				

PVP **9,95€**

Pueden adquirir el despiece de este consumible en bolsitas individuales de 10 unidades.

PACKS (10 uds.)
DESPIECE SURTIDO DE FUSIBLES Ref.9814

REF.	CONTENIDO	PVP
9814-3A	Fusibles de Automoción 3A	1,35€
9814-5A	Fusibles de Automoción 5A	1,35€
9814-7.5A	Fusibles de Automoción 7.5A	1,35€
9814-10A	Fusibles de Automoción 10A	1,35€
9814-15A	Fusibles de Automoción 15A	1,35€
9814-20A	Fusibles de Automoción 20A	1,35€
9814-30A	Fusibles de Automoción 30A	1,35€

9815 SURTIDO DE MINI FUSIBLES AUTOMOCIÓN



100 Uds.

01	2A x 10 Uds.	05	7.5A x 10 Uds.	08	20A x 10 Uds.
02	3A x 10 Uds.	06	10A x 10 Uds.	09	25A x 10 Uds.
03	4A x 10 Uds.	07	15A x 10 Uds.	10	30A x 10 Uds.
04	5A x 10 Uds.				

PVP **9,95€**

Pueden adquirir el despiece de este consumible en bolsitas individuales de 10 unidades.

PACKS (10 uds.)
DESPIECE SURTIDO DE FUSIBLES Ref.9815

REF.	CONTENIDO	PVP
9815-2A	Mini Fusibles de Automoción 2A	1,35€
9815-3A	Mini Fusibles de Automoción 3A	1,35€
9815-4A	Mini Fusibles de Automoción 4A	1,35€
9815-5A	Mini Fusibles de Automoción 5A	1,35€
9815-7.5A	Mini Fusibles de Automoción 7.5A	1,35€
9815-10A	Mini Fusibles de Automoción 10A	1,35€
9815-15A	Mini Fusibles de Automoción 15A	1,35€
9815-20A	Mini Fusibles de Automoción 20A	1,35€
9815-25A	Mini Fusibles de Automoción 25A	1,35€
9815-30A	Mini Fusibles de Automoción 30A	1,35€

9816 SURTIDO DE MAXI FUSIBLES AUTOMOCIÓN



36 Uds.

01	20A x 6 Uds.	04	50A x 6 Uds.	07	80A x 3 Uds.
02	30A x 6 Uds.	05	60A x 3 Uds.	05	100A x 3 Uds.
03	40A x 6 Uds.	06	70A x 3 Uds.		

PVP **18,95€**

Pueden adquirir el despiece de este consumible en bolsitas individuales de 10 unidades.

PACKS (10 uds.)
DESPIECE SURTIDO DE FUSIBLES Ref.9816

REF.	CONTENIDO	PVP
9816-20A	Maxi Fusibles de Automoción 20A	7,95€
9816-30A	Maxi Fusibles de Automoción 30A	7,95€
9816-40A	Maxi Fusibles de Automoción 40A	7,95€
9816-50A	Maxi Fusibles de Automoción 50A	7,95€
9816-60A	Maxi Fusibles de Automoción 60A	7,95€
9816-70A	Maxi Fusibles de Automoción 70A	7,95€
9816-80A	Maxi Fusibles de Automoción 80A	7,95€
9816-100A	Maxi Fusibles de Automoción 100A	7,95€



“ Le ofrecemos una amplia gama de herramientas específicas para el ajuste del motor.
Distintas opciones para encontrar la herramienta de ajuste de motor que se adapte a sus necesidades. ”

08

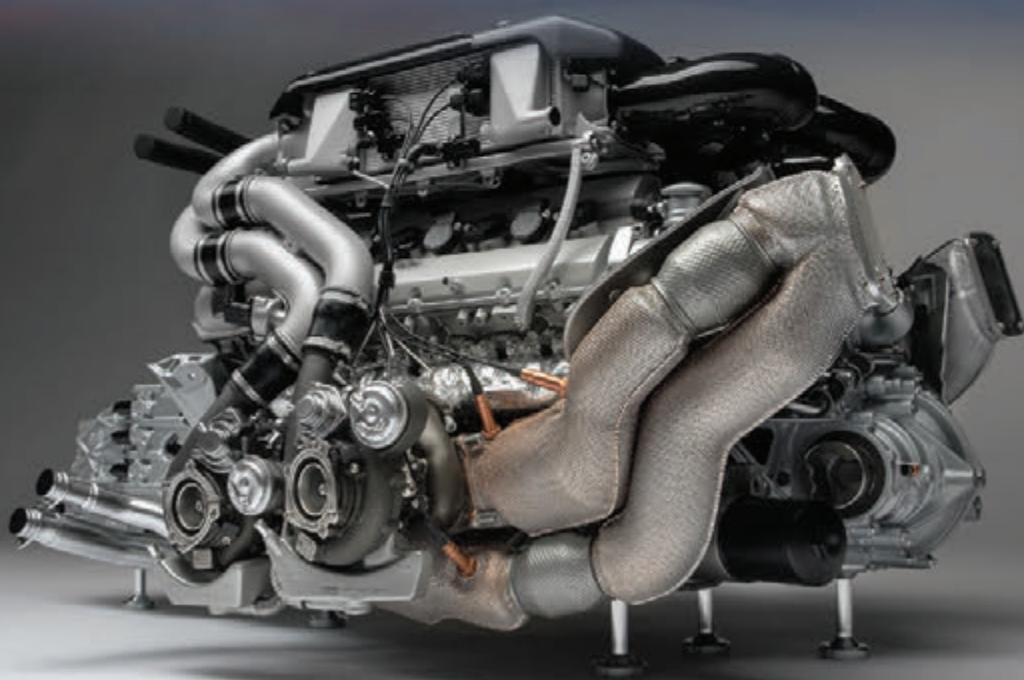

08

KIT CALADOS REGLAJES DE MOTOR



Catálogo 2021/22

10310 KIT DE CALADO DIESEL BMW / BMW MINI – B37 / B47



Este conjunto contiene las herramientas necesarias para mantener el motor en la posición correcta para reemplazar la cadena de distribución de los últimos motores diésel BMW 1.5 (B37) y 2.0 (B47) a partir de 2014.



Aplicaciones:	
BMW	Serie 1, Serie 2, Serie 3, Serie 4, Serie 5, Serie 6, X1, X2, X3, X4, X5.
BMW Mini	Clubman, Convertible, Countryman, Mini Hatch.
Motores:	1.5L. y 2.0L.
Códigos de Motor	B37 / B47
Año	Desde 2014

PVP **119,95€**

NOVEDAD

10390 KIT PARA GIRAR CIGÜEÑAL Y BLOQUEAR VOLANTE BMW

Conjunto de herramientas especiales para reglaje de los últimos motores diésel y gasolina de BMW y BMW Mini.



Aplicaciones	BMW / BMW Mini
Códigos de Motor	B37 / B38 / B47 / B48
OEM	
114180	Punta especial para el tornillo de volante.
116480	Herramienta para girar cigüeñal.
119811	Bloqueador de volante
119265	Espaciador
Año	2014 - 2021



NOVEDAD

PVP **54,95€**

10409 LLAVE PARA SUJETAR POLEA DE CIGÜEÑAL – BMW

Herramienta especial para sujetar la polea de cigüeñal durante el afloje y apriete del tornillo de fijación. La llave sujeta la parte interna de la polea para prevenir daño al amortiguador de vibraciones y mantener el cigüeñal fijo.



OEM:	117220
Aplicaciones	BMW / BMW Mini
Cod. Motor	N47 / N57
Año	2007 – 2017.

PVP **79,95€**

NOVEDAD

9998 KIT DE CALADO DIESEL BMW / BMW MINI – N47 / N57



Este conjunto contiene las herramientas esenciales para mantener el motor en la posición correcta para reemplazar la cadena de distribución. Adicionalmente incluyen los útiles para alinear y bloquear el cigüeñal y el eje de equilibrio.



Aplicaciones:	
BMW	Series 1, 2, 3, 4, 5, 6, 7, X1, X3, X4, X5, X6.
BMW Mini	Clubman, Mini, Coupe, Roadster, Countryman, Paceman.
Motores:	1.6L, 2.0L, 3.0L
Códigos de Motor	1.6 – N47 C16A / N47 D16A / N47 D16C 2.0 – N47 C20A / N47 D20A / N47 D20B / N47 D20C / N47 D20D 3.0 – N57 D30A / N57 D30B / N57 D30C / N57 D30D / N57 D30T0 / N57 D30U0
Año	Desde 2007 a 2017

* Para motores a partir de 06/2013: es necesario otro posicionador de cigüeñal, Toolhub referencia 10315 (ver pag.111). También son necesarias otras herramientas para el eje de equilibrio Toolhub Ref.10321 (ver pag.111).

PVP **149,95€**

NOVEDAD

9608 KIT DE CALADO DIESEL BMW / BMW MINI – N47 / N57



Este conjunto contiene las herramientas esenciales para mantener el motor en la posición correcta para reemplazar la cadena de distribución de los motores BMW N47, 1.6L, 2.0L y 3.0L. Contiene el posicionador de cigüeñal OEM 114320.



Aplicaciones:	
BMW	Series 1, 2, 3, 4, 5, 6, 7, X1, X3, X4, X5, X6.
BMW Mini	Clubman, Mini, Coupe, Roadster, Countryman, Paceman.
Motores:	1.6L, 2.0L, 3.0L
Códigos de Motor	1.6 – N47 C16A / N47 D16A / N47 D16C 2.0 – N47 C20A / N47 D20A / N47 D20B / N47 D20C / N47 D20D 3.0 – N57 D30A / N57 D30B / N57 D30C / N57 D30D / N57 D30T0 / N57 D30U0
Año	Desde 2007 a 2017

Para motores después de 06/2013: es necesario otro posicionador de cigüeñal, referencia Toolhub 10315 (ver pag.111).

PVP **74,95€**

9140 KIT DE CALADO DIESEL BMW / BMW MINI - N47 / N57

Diseñado para los primeros modelos de los motores diesel N47 de 1.6 y 2.0 y motor N57 de 3.0. El conjunto contiene el bloqueador de árbol de levas, pasador de cigüeñal, la herramienta para girar el cigüeñal y el extractor del piñón de la bomba inyectora.

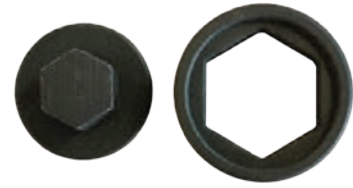

Aplicaciones:	
BMW	Series 1, 2, 3, 4, 5, 6, 7, X1, X3, X4, X5, X6.
BMW Mini	Clubman, Mini, Coupe, Roadster, Countryman, Paceman.
Motores:	
	1.6D / 2.0D / 3.0D
Códigos de Motor	
	N47
Año	
	Desde 2007 a 2017.

PVP **44,95€**
1110 EXTRACTOR DE PIÑÓN DE BOMBA INYECTORA - BMW

OEM:	118740
Aplicaciones:	BMW N47 / N57

PVP **14,95€**
10311 POSICIONADOR DE CIGÜEÑAL BMW / BMW MINI

NOVEDAD

OEM:	2357904
Aplicaciones:	BMW / BMW Mini - 1.5D / 2.0D / 1.2i / 1.5i / 2.0i / 3.0i
Código Motor	B36 / B37 / B47 / B38 / B48 / B58
Año	Desde 2014

PVP **34,95€**
10315 POSICIONADOR DE CIGÜEÑAL - BMW / BMW MINI

NOVEDAD

OEM:	2285671
Aplicaciones:	BMW / BMW Mini - 1.6D / 2.0D
Código Motor	N47
Año	Desde 06/2013

PVP **29,95€**
10316 POSICIONADOR DE CIGÜEÑAL BMW

NOVEDAD

OEM:	2420824
Aplicaciones:	BMW 3.0D
Código Motor	B57

PVP **29,95€**
9568 POSICIONADOR DE CIGÜEÑAL - BMW - BMW MINI

OEM:	114320
Aplicaciones:	BMW / BMW Mini
Código Motor	N47
Año	2007 - 05/2013

PVP **28,95€**
9853 ALINEADOR DE EJE DE EQUILIBRIO BMW

OEM:	Alineador Eje Equilibrio - 118750 / Bloqueador Cigüeñal - 118791/118793.
Aplicaciones:	BMW N47
Año	Hasta 05/2013

PVP **98,95€**
10231 ALINEADOR DE ENGRANAJES DE EJE EQUILIBRIO - BMW / OPEL

NOVEDAD

Diseñado para mantener los engranajes alineados facilitando el desmontaje y montaje.

OEM:	115370 / EN-50509
Aplicaciones	BMW 1.5D / OPEL 1.3CDTI
Cod. Motor	B37 / LKU/B13DTE, LKU/B13DTC, LKU/B13DTR
Año	Desde 2014

PVP **44,95€**
10321 UTILES PARA ALINEAR Y QUITAR EJE DE EQUILIBRIO - BMW / BMW MINI

Contiene las herramientas para quitar, instalar y alinear los engranajes del eje de equilibrio de los últimos motores BMW de diésel y gasolina.



OEM:	2288054 & 2361286
Aplicaciones	BMW / BMW Mini
Cod. Motor	N47 / B47 / B48
Año	Desde 2013

NOVEDAD

PVP **166,95€**
10322 UTILES PARA ALINEAR Y QUITAR EJE DE EQUILIBRIO - BMW / BMW MINI

Contiene las herramientas para quitar, instalar y alinear los engranajes del eje de equilibrio de los últimos motores BMW de diésel y gasolina.



OEM:	2358646, 2288942 & 2288943
Aplicaciones	BMW / BMW Mini
Cod. Motor	B36 / B37 / B38
Año	Desde 2014

NOVEDAD

PVP **159,95€**

1036 KIT CALADO DIESEL – BMW M47 / M57



Este conjunto permite la sincronización correcta en los motores diesel BMW 2.0D, 2.5D y 3.0D con tipo de motor M47 y M57.



Aplicaciones:					
BMW	Series 1, 3, 5, 6, 7, X3, X5, X6.	Land Rover	Freelander 2.0 TD4	Rover	75 2.0D
Opel	Omega-B 2.5DT	Range Rover	3.0 TD6		

Motor	2.0D / 2.5D / 3.0D
--------------	--------------------

Códigos de Motor:					
BMW 2.0	20 4D 1 / 20 4D 4	Land Rover 2.0	20 4D 3/TD4	Rover 2.0	M47R
BMW 2.5	25 6D / 25 6D 2	Opel 2.5	Y25DT	BMW 3.0	30 6D 1 / 30 6D 2 / 30 6D 3 / 30 6D 4 / 30 6D 5
Land Rover / Range Rover	30 6D 1/TD6				
Años	1998 - 2013				

PVP **54,95€**

9159 KIT DE CALADO DIESEL BMW M41 & M51



Este conjunto es para la sincronización de los motores diésel BMW de 1.7L y 2.5L utilizados en vehículos BMW, Land Rover, Range Rover y Opel entre 1991 y 2003.



Aplicaciones:			
BMW	Series 3, 5, 7	Land Rover / Range Rover	2.5 Turbo
Opel	Omega-B 2.5 Turbo		

Motor	BMW 1.7D & 2.5D	Años	1991 - 2003
--------------	-----------------	-------------	-------------

Códigos de Motor:			
BMW	17 4T1 / 25 6T 1	Land Rover / Range Rover	256T
Opel	25DT / X25DT		

PVP **122,95€**

1165 KIT DE CALADO DIESEL – BMW MINI W16D



Aplicaciones	BMW Mini – Mini, Clubman
Motores	1.6
Cod. Motor	W16 D16
Años	2007 a 2010

PVP **36,95€**

10368 LLAVE PARA SUJETAR POLEA DE CIGÜEÑAL - BMW



Llave especial para sujetar el amortiguador de vibraciones para aflojar y apretar la polea del cigüeñal.

Aplicaciones	Series 3 & Series 5
Códigos de Motor	M47 – 20 4D 1
OEM	116310 (116311 & 116312)

PVP **38,95€**

NOVEDAD

1035 EXTRACTOR DE BOMBA INYECTORA – BMW M47 / M57



Aplicaciones:	
BMW	20 4D 1 / 20 4D 4 / 25 6D 1 / 25 6D 2 / 30 6D 1 / 30 6D 2 / 30 6D 3 / 30 6D 4 / 30 6D 5
Land Rover	20 4D 3 / TD4 / 30 6D 1 / TD6
Opel	Y25DT
Rover	M47R
OEM	135190 / LRT 12-178
Años	1998 – 2013.

PVP **25,95€**

1024 EXTRACTOR DE BOMBA INYECTORA – BMW M41 / M51



Aplicaciones:	
BMW	17 4 T1 / 25 6T 1
Land Rover	256T
Opel	X25DT
Años	1991 - 2003

PVP **19,95€**

9994 KIT DE CALADO GASOLINA BMW / BMW MINI – B36 / B38 / B48 / B58

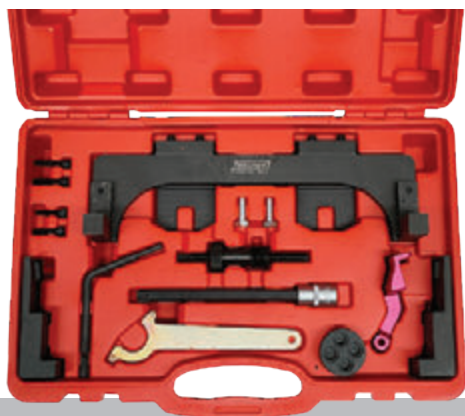

Este conjunto contiene las herramientas necesarias para mantener el motor en la posición correcta para reemplazar la cadena de distribución de los últimos motores gasolina BMW a partir de 2014.

Aplicaciones:	
BMW	Series1, 2, 3, 4, 5, 6, 7, 8, i8, X1, X2, X3, X4, X5, X6, X7, Z4.
BMW Mini	Clubman, Convertible, Countryman, Mini Hatch.
Motores	1.2i, 1.5i, 1.6i, 2.0i y 3.0i.
Cod. Motor	B36 / B38 / B48 / B58
Año	Desde 2014

PVP **275,95€**

NOVEDAD

9592 KIT CALADO GASOLINA BMW – N20 / N26



Aplicaciones:	
BMW	Series1, Series 2, Series 3, Series 4, Series 5, X1, X2, X3, X4, X5, Z4.
Motores	1.6i y 2.0i
Cod. Motor	N20 / N26
Año	Desde 2011 - 2018

PVP **139,95€**

10236 ALINEADOR DE EJE DE EQUILIBRIO Y BOMBA DE ACEITE BMW



Aplicaciones:	
BMW	Series1, Series 2, Series 3, Series 4, Series 5, X1, X2, X3, X4, X5, Z4.
Motores	1.6i y 2.0i
Cod. Motor	N20 / N26
OEM	2212825 / 114120 / 2318117
Años	Desde 2011 - 2018

PVP **98,95€**

NOVEDAD

10043 VASO A AJUSTE SINCRONIZACION VARIABLE DE ARBOL DE LEVAS – BMW / FORD / MINI



Para ajustar la válvula central de la unidad VANOS de BMW y el módulo VCT de FORD.



Aplicaciones:	
BMW / BMW Mini	B36 / B38 / B48
Ford	1.0 Ecoboost
OEM	2450487 / 303-1661
Medidas	22mm, 16 caras
Largo	30mm

PVP **9,95€**

NOVEDAD

9593 KIT CALADO GASOLINA BMW / BMW MINI – N13 / N18



Aplicaciones:	
BMW	Series 1, Series 3
BMW Mini	Clubman, Countryman, Coupe, Mini, Paceman, Roadster
Motores	1.6i
Cod. Motor	N13 / N18
Año	Desde 2010 - 2017

PVP **94,95€**

1079 KIT CALADO GASOLINA BMW – N43



Aplicaciones:	
BMW	Series 1, Series 3, Series 5.
Motores	1.6i y 2.0i
Cod. Motor	N43
Año	Desde 2007- 2014

*Adicionalmente es necesario el bloqueador de volante, Toolhub Ref. 9582 (ver pagina. 116).

PVP **152,95€**

9142 KIT CALADO GASOLINA BMW MINI / PSA – N12 / N14 / EP3 / EP6.



Conjunto que permite mantener la sincronización correcta para reemplazar la cadena de distribución en los motores tipo "Prince" desarrollado conjuntamente por BMW y Grupo PSA.

Aplicaciones:	
BMW Mini	Clubman, Countryman, Coupe, Mini, Paceman, Roadster.
Citröen	Berlingo, C3, C3 Picasso, C4, C4 Picasso, C4 SpaceTourer, C5, C5 Aircross, DS3, DS4, DS5.
Peugeot	Partner, RCZ, 207, 207 CC, 208, 308, 308 CC, 3008, 508, 5008
Motores	1.4i y 1.6i.
Cod. Motor	BMW Mini - N12 / N14. PSA – EP3 / EP6.
Año	Desde 2006- 2021

PVP **84,95€**

1105 KIT CALADO GASOLINA BMW – N42 / N46



Aplicaciones:	
BMW	Series 1, Series 3, Series 5, X1, X3, Z4.
Motores	1.8i y 2.0i.
Cod. Motor	N42 / N46 / N46T
Años	Desde 2001 – 2015

PVP **99,95€**

9158 KIT CALADO GASOLINA BMW – N40 / N45



Aplicaciones:	
BMW	Series 1, Series 3.
Motores	1.6i y 2.0i.
Cod. Motor	N40 / N45 / N45T.
Años	Desde 2002 – 2010.

PVP **94,95€**

9997 KIT REPARACION UNIDAD VALVETRONIC – BMW N42 / N46 / N46T



Este conjunto es imprescindible para el desmontaje y reconstrucción del sistema Valvetronic en los motores de doble árbol de levas BMW N42, N46 y N46T. Se usa para el desmontaje, instalación y reconstrucción del soporte de los arboles de levas y la unidad VANOS / Valvetronic.

Aplicaciones:	
BMW	Series 1, Series 3, Series 5, X1, X3, X4, Z4
Motores	1.8i y 2.0i.
Cod. Motor	N42 / N46 / N46T
Año	Desde 2001- 2015

PVP **109,95€**

9440 KIT CALADO PARA EJES DE EQUILIBRIO BMW



Conjunto de herramientas para alinear los ejes de equilibrio de motores BMW de gasolina.

Aplicaciones:

BMW Series 1, Series 3, Series 5, X1, X3, Z4.

Motores 1.6i, 1.8i y 2.0i.

Cod. Motor N40 / N42 / N43 / N45 / N45T / N46 / N46T.

Años Desde 2001 - 2015

PVP **69,95€**



1073 KIT CALADO GASOLINA BMW MINI - W10



Aplicaciones:

BMW Mini Mini (R50 / R52 / R53)

Motores 1.4i y 1.6i.

Cod. Motor W10B14A / W10B16A / W10B16BA

Años 2001 - 2009

PVP **88,95€**



1030 KIT CALADO GASOLINA BMW - M42/M44/M50/M52/M54



Aplicaciones:

BMW Series 3, Series 5, Z3.

Motores

1.8i, 1.9i, 2.0i y 2.5i

Años

1989 - 2007

Cód. Motor 18 4S 1 / 19 4S 1 / 20 6S 1 / 20 6S 2 / 20 6S 3 / 20 6S 4 / 22 6S 1 / 25 6S 1 / 25 6S 2 / 25 6S 3 / 25 6S 4 / 25 6S 5 / 28 6S 1 / 28 6S 2 / 30 6S 3

PVP **64,95€**

1029 KIT CALADO GASOLINA BMW - M40/M43/M70/M73/S70



Aplicaciones:

BMW Series 3, Series 5, Series 7, Series 8, Z3.

Motores 1.6i, 1.8i, 1.9i, 5.0i, 5.4i y 5.6i.

Cod. Motor 16 4E 1 / 16 4E 2 / 16 4E 3 / 18 4E 1 / 18 4E 2 / 19 4E 1 / 50 12 A / 54 12 1 / 54 12 2 / 56 12 1

Años Desde 1983 - 2003.

PVP **54,95€**

10317 KIT CALADO MOTORES GASOLINA CON VANOS - BMW M42 / M44 / M50 / M52 / M54



Conjunto de herramientas para el calado de motores BMW de gasolina con distribución variable VANOS.

Aplicaciones:

BMW Series 3, Series 5, Z3.

Motores 2.0i, 2.2i y 2.5i, 2.8i y 3.0i.

Cod. Motor 20 6S 4 / 22 6S 1 / 25 6S 4 / 25 6S 5 / 28 6S 2 / 30 6S 3

Año Desde 1998 - 2007

Usar junto con Toolhub Ref. 1030

PVP **169,95€**

NOVEDAD

9995 KIT CALADO MOTORES GASOLINA BMW - N52 / N53 / N54 / N55



Aplicaciones:

BM Series 1, Series 2, Series 3, Series 4, Series 5, Series 6, Series 7, X1, X3, X4, X5, X6, Z3, Z4.

Motores 2.5i y 3.0i.

Cod. Motor N52 / N52K / N53 / N54 / N55

Año Desde 2004 - 2019

PVP **225,95€**

9590 KIT CALADO MOTORES GASOLINA BMW M3 – S54



Conjunto de herramientas para el BMW M3 (E46) con motor 3.2 de 6 cilindros 24V.

Aplicaciones:	
BMW	M3, Z3 y Z4.
Motores	3.2i.
Cod. Motor	32 6S 4
Años	2000 - 2009.

PVP **149,95€**

9594 KIT CALADO MOTORES GASOLINA BMW M3 – S65



Conjunto de herramientas para el BMW M3 (E90 / E91 / E92 / E93) con motor 4.0 de 8 cilindros 32V.

Aplicaciones:	
BMW	M3
Motores	4.0i.
Cod. Motor	S65 B40A
Años	Desde 2007 - 2013

PVP **124,95€**

9999 KIT CALADO MOTORES GASOLINA BMW – M60 / M62



Conjunto de herramientas para los motores BMW M60 y M62, con y sin VANOS, utilizado en vehículos BMW y Range Rover.



Aplicaciones:	
BMW	Series 5, Series 7, Series 8, X5
Land Rover	Range Rover
Motores	3.0i, 3.5i, 4.0i, 4.4i y 4.6i
Códigos de Motor:	
BMW	30 8S 1 / 35 8S 1 / 35 8S 2 / 40 8S 1 / 44 8S 1 / 44 8S 2 / 46 8S 1
Range Rover	V8/44 8S 2
Año	Desde 1992 - 2005.

PVP **228,95€**

9591 KIT CALADO MOTORES GASOLINA BMW – N62 / N73



Conjunto de herramientas para el calado de los motores sin turbo N62 V8 y N73 V12 de BMW que permite reemplazar la cadena de distribución sin alterar la sincronización de las válvulas.

Aplicaciones:	
BMW	Series 5, Series 6, Series 7, X5
Motores	3.6i, 4.0i, 4.4i, 4.8iy 6.0i.
Cod. Motor	N62 B36A / N62 B40A / N62 B44A / N62 B48A / N62 B48B / N73 B60A
Año	Desde 2002 - 2013.

PVP **149,95€**

9996 KIT CALADO MOTORES GASOLINA BMW – N63/N74/S63

Conjunto de herramientas para el calado del motor BMW N63 4.4i V8 con turbo, el variante S63 bi-turbo de alto rendimiento versión "M" y el motor N74 6.0i V12 bi-turbo.



Aplicaciones:	
BMW	Series 5, Series 6, Series 7, X5, X6.
Motores	4.4i, 6.0i.
Cod. Motor	N63 B44A / N74 B60A / S63 B44A
Años	Desde 2008 - 2017.

PVP **124,95€**

9582 BLOQUEADOR DE VOLANTE DE MOTOR - BMW / BMW MIN



Se utiliza para bloquear el volante de motor a través de la campana de la caja de cambios de motores diésel y gasolina.



Códigos de Motor:	
BMW	M47, M57, N43, N45, N45T, N46, N46T, N47, N52, N53, N54.
BMW Mini	W17
OEM	118180 / 118181 / 118182 / 118183 / 118184 / 118185

PVP **74,95€**

10002 KIT CALADO MOTORES GASOLINA BMW – N63 / S63

Conjunto de calado para los motores BMW N63 y S63, incluyendo la versión "M", con sistema de control variable de válvulas Valvetronic.



Aplicaciones:	
BMW	Series 5, Series 6, Series 7, Series 8, M5, M6, X5, X6, X7.
Motores	4.0i y 4.4i
Cod. Motor	N63 B40A / N63 B44B / N63 B44C / S63 B44B.
Año	Desde 2008 - 2021.

PVP 259,95€
NOVEDAD
10247 BLOQUEADOR DE VOLANTE DE MOTOR - BMW / BMW MINI

Bloqueador de volante para las últimas generaciones de motores BMW de gasolina y diesel utilizados desde 2014.



Aplicaciones	BMW / BMW Mini
Cod. Motor	B37, B38, B47, B48, B57, B58, N47.
OEM	119260 / 119261 / 119262 / 119263 / 119264 / 119265 / 119810 / 119811

Años Desde 2014

PVP 36,95€
NOVEDAD
1198 LLAVE PARA POLEA DE ARBOL LEVAS DE ESCAPE - BMW VANOS

Aplicaciones:	
BMW	Series 3, Series 5, Series 7, Z3.
Motores	2.0i, 2.5i y 2.8i.
Cod. Motor	25 6S 3 / 28 6S 1 Con distribución variable: 20 6S 1 / 20 6S 2 / 25 6S1 / 25 6S 2
OEM	115490
Años	Desde 1989 - 2002

PVP 19,95€
1034 PASADOR DE BLOQUEO CIGÜEÑAL - BMW

Aplicaciones	BMW
Cod. Motor	M40, M41, M42, M43, M44, M47, M50, M52, M54, M57, M60, M62, M70, M73, S70.
OEM	116480 / 112300.

PVP 11,95€
10323 PASADOR DE BLOQUEO DE VOLANTE DE MOTOR BMW / BMW MINI

Este pasador se usa para bloquear el volante de motor y el disco de transmisión de las últimas generaciones de motores BMW de diésel y gasolina.

Aplicaciones:	
BMW / BMW Mini	
Cod. Motor	B36 / B37 / B38 / B47 / B48 / B57 / B58.
OEM	2288380
Años	Desde 2014

PVP 8,95€
NOVEDAD
10000 PRETENSOR DE LA CADENA DE DISTRIBUCION

Aplicaciones:	Códigos de Motor:
BMW	N12, N13, N14, N18, N40, N42, N45, N46, N62, N73.
BMW Mini	
PSA	EP3, EP6, EP6DTS.
OEM	119340 / 119341

PVP 12,95€
10400 PRETENSOR DE LA CADENA DE DISTRIBUCIÓN BMW N63/S63
NOVEDAD

Herramienta especial utilizados para precargar la cadena de distribución con el pretensor.

OEM	2249162
------------	---------

PVP 35,95€

9851 KIT CALADO DIESEL - GRUPO VAG - 1.4 / 1.6 / 2.0 TDi



Kit de reglaje para los motores 1.4, 1.6 y 2.0 TDi, introducidos por primera vez en 2010 y utilizados en todas las gamas de Audi, VW, Seat y Skoda.

Aplicaciones:

Audi	A1, A3, A4, A5, A6, A7, Q2, Q3, Q5, TT.	Seat	Alhambra, Arona, Ateca Ibiza, Leon, Tarraco, Toledo.
Skoda	Fabia, Karoq, Kodiaq, Octavia, Rapid, Superb, Yeti.		
VW	Amarok, Arteon, Beetle, Caddy, CC, Crafter, Golf, Jetta, Passatt. Polo, Scirocco, Sharan, Tiguan, Touran, Transporter, T-Roc.		

Códigos de Motor

1.4 TDi	CUSA / CUSB / CUTA
1.6TDi	CLHA / CHLB / CHLC / CRKA / CRKB / CXMA / CXXA / CXXB / DBKA / DCXA / DCZA / DDYA / DDYB / DGDA / DGDG / DGTA / DGTG / DGTD / DGTGTE
2.0 TDi	ASUD / CDBA / CDCA / CGLD / CGLE / CJAA / CJCA / CJCB / CJCC / CJCD / CKFB / CKFC / CNEA / CNFA / CNFB / CNHA / CNHC / CRBB / CRBC / CRBD / CRFA / CRFC / CRLB / CRLC & CRLD / CRMB / CRUA / CRVA / CRVC / CSHA / CSUA / CSUB / CSUD / CSUE / CUA / CUNA / CUPA / CUUA / CUUB / CUUC / CUUD / CUUE / CUUF / CUVA / CUVB / CUVG / CUVD / CUVE / CUWA / CXEB / CXEC / CXFA / CXGA / CXGB / CXHA / CXHB / CYKA / CYKB / CZJA / DBGA / DBGB / DBGC / DCYA / DCYB / DDA / DDCA / DDCB / DDDA / DEJA / DEJB / DESA / DETA / DETB / DEUA / DEUB / DEUC / DEZD / DFBA / DFCA / DFEA / DFEB / DFFA / DFGA / DFGB / DFGC / DFHA / DFLA / DFLD / DFMA / DFSA / DFSB / DFSC / DFSD / DFSE / DFSF / DFTA / DFTB / DFTC / DFUA / DGCA / DGTA / DGTD / DJGA / DKTA / DLTA / DLTC / DLUB / DSRA / DSRB / DSUD / DTRB / DTRD / DTSA / DTBS / DTTA / DTTG / DTUA.

Año	2010 - 2021
------------	-------------

PVP **89,95€**

9179 KIT CALADO DIESEL - GRUPO VAG - 1.2 / 1.6 / 2.0 TDi



Kit de reglaje para los motores 1.2, 1.6 y 2.0 TDi, Bluemotion .

Aplicaciones:

Audi	A1, A3, A4, A5, A6, Q3, Q5, TT.	Seat	Alhambra, Altea, Exeo, Ibiza, Leon, Toledo.
Skoda	Fabia, Octavia, Praktik, Rapid, Roomster, Superb, Yeti.		
VW	Amarok, Beetle, Caddy, CC, Crafter, Eos, Golf, Jetta, Passatt. Polo, Scirocco, Sharan, Tiguan, Touran, Transporter.		

Códigos de Motor

1.2 TDi	CFWA
1.6TDi	CAYA / CAYB / CAYC / CAYD / CAYE / CLNA
2.0 TDi	AVQ / AXB / AXC / AZV / BDJ / BGM / BJB / BKC / BKD / BLS / BMM / BMN / BMP / BNM / BRM / BRR / BRS / BRU / BST / BSU / BUY / BXE / BXF / BXJ / CAAA / CAAB / CAAC / CAAD / CAAE / CAGA / CAGB / CAGC / CAHA / CAHB / CBAA / CBAB / CBAC / CBBA / CBBB / CBDA / CBDB / CBDC / CCHA / CCHB / CDBA / CDCA / CEGA / CFCA / CFFA / CFFB / CFFD / CFFE / CFGB / CFGC / CFHA / CFHB / CFHC / CFHD / CFHE / CFHF / CFJA / CFJB / CGLA / CGLB / CGLC / CGLD / CGLE / CJAA / CJCA / CJCB / CJCC / CJCD

Año	2007 - 2021
------------	-------------

PVP **68,95€**

9143 KIT CALADO DIESEL - GRUPO VAG - 1.2 / 1.4 / 1.9 / 2.0 TDi



Códigos de Motor

1.2TDi	ANY / ANYZ
1.4TDi	AMF / ATL / BAY / BHC / BMS / BNM / BNV / BWB
1.9TDi	AJM / ANU / ANW / ARL / ASZ / ATD / ATJ / AUY / AVB / AVF / ASZ / ATD / ATJ / AWX / AXB / AXC / AXR / BLT / BKC / BMT / BRM / BSW / BTB / BVK
2.0TDi	BGW / BLB / BKD / BKP / BMA / BMR / BNA / BPW / BRC / BRD / BRE / BRF / BVA / BE / BVF / BVG / BWV.

Año	2000 - 2018
------------	-------------

PVP **18,95€**

10245 EXTRACTOR DE PIÑÓN DE BOMBA DIESEL. VAG 1.4 / 1.6 / 2.0 TDi



Herramienta para quitar el piñón de la bomba de diésel en los motores 1.4, 1.6 y 2.0 TDi para permitir remover la bomba

Aplicaciones:

1.4 / 1.6 / 2.0 TDi

Consultar OEM información para aplicaciones exactas.

OEM	T10489
------------	--------

Año	2008 - 2021
------------	-------------

* para uso con herramientas de mano solamente.

PVP **69,95€**

NOVEDAD

9892 BLOQUEADOR DE CIGÜEÑAL - VAG 1.4 / 1.6 / 2.0 TDi



Herramienta especial para bloquear el cigüeñal en posición a través de la rueda dentada y el alojamiento del retén de aceite.

Aplicaciones: Ver kit calado Ref.9851, Pag.118

OEM	T10490
------------	--------

PVP **26,95€**

9557 BLOQUEADOR DE CIGÜEÑAL - 1.2 / 1.4 / 1.6 / 1.9 / 2.0TDi



Herramienta para bloquear el cigüeñal a través de los dientes de piñón de la rueda dentada del cigüeñal. Compatible con versiones de motor TDi desde 1998 hasta 2011 aproximadamente.

OEM	T10050
------------	--------

PVP **9,95€**

9558 BLOQUEADOR DE CIGÜEÑAL - 1.2 / 1.4 / 1.9 / 2.0 TDi



Herramienta diseñada para la quinta generación de motor TDi para bloquear cigüeñal a través de los dientes. del piñón de la rueda dentada del cigüeñal.

OEM	T10100
------------	--------

PVP **9,95€**

10012 KIT PARA ALINEAR ARBOLES DE LEVAS Y LOS ENGRANAJES DE LA DISTRIBUCION – VAG / PORSCHE - 1.2 / 1.6 / 2.0 / 2.7 / 3.0 / 4.0 / 4.2 TDi.



Herramienta especial que permite montar los árboles de levas dentro de su marco de retención para poder montarlos correctamente.

Códigos de Motor

1.2TDi	CFWA	1.6TDi	CAYA / CAYB / CAYC / CAYD / CAYE
2.0TDi	CAAA / CAAB / CAAC / CAAD / CAAE / CAGA / CAGB / CAGC / CAHA / CAHB / CBAA / CBAB / CBAC / CBBA / CBBB / CBDA / CBDB / CBDK / CCHA / CHHB / CDCA / CDDB / CEGA / CFCA / CFFB / CFFC / CFGB / CFGC / CFHA / CFHB / CFHC / CFHD / CFHE / CFHF / CFJA / CFJB / CGLA / CGLB / CGLC / CGLD / CGLE / CJAA / CJCA / CJCB / CJCC / CKTB / CKTC / CKUB / CKUC / CLCA / CNEA / CNFA / CNFB / CSHA / CSLA / CSLB / CSLC / CSNA		
2.7TDi	BPP / BSG / CAMA / CAMB / CANA / CANB / CANC / CAND / CGKA / CGKB		
3.0TDi	ASB / BKN / BKS / BMK / BNG / BUG / BUN / CAPA / CARA / CASA / CASB / CASC / CASD / CATA / CCLA / CCMA / CCWA / CCWB / CDUC / CDYA / CDYB / CDYC / CEXA / CEXB / CMMA		
4.0TDi	ASE	4.2TDi	BHR / BVN / CCFA / CCFC / CDSB / CKDA / CTEC
OEM		T40094 / T40095 / T40096	



PVP **399,95€**

9653 ÚTIL PARA MONTAR ARBOL DE LEVAS – GRUPO VAG



Herramienta para facilitar el montaje de los árboles de levas de los motores diesel TDi del Grupo VAG.

OEM T40095

PVP **63,95€**

1076 KIT CALADO DIESEL – GRUPO VAG – 2.7 / 3.0 / 4.0 / 4.2 TDi

Conjunto que contiene las herramientas especiales para el cambio de la cadena de distribución de una amplia gama de los motores diésel de 2.7, 3.0, 4.0 y 4.2 TDi.



Aplicaciones:

Audi A4, A5, A6, A8, Q5, Q7 **VW** Phaeton, Touareg.

Códigos de Motor

2.7TDi	BPP / BSG / CAMA / CAMB / CANA / CANB / CANC / CAND / CGKA / CGKB
3.0TDi	ASB / BKN / BKS / BMK / BNG / BUG / BUN / CAPA / CARA / CASA / CASB / CASC / CASD / CATA / CCLA / CCMA / CCWA / CCWB / CDUC / CDYA / CDYB / CDYC / CEXA / CEXB / CMMA
4.0TDi	ASE
4.2TDi	BHR / BVN / CCFA / CCFC / CDSB / CKDA / CTEC <i>Estos motores también necesitan 3 bloqueadores para los tensores, Toolhubref 10431.</i>

Año 2004 - 2015

PVP **89,95€**

9154 KIT CALADO DIESEL – VW 2.5 / 4.9 TDi PD

Este kit contiene las herramientas necesarias para los motores diesel 2.5 y 4.9 TDi PD que incorpora un sistema de engranajes en la distribución.



Aplicaciones:

VW Phaeton, Touareg, Transporter

Códigos de Motor

2.5 TDi	AXD / AXE / BAC / BLJ / BLK / BNZ / BPC / BPD / BPE
4.9 TDi	AJS / AYH / BKW / BLE / BWF. <i>Los motores 4.9TDi también necesitan los pasadores de guía de los engranajes y el bloqueador de cigüeñal disponible en Toolhub Ref. 9155.</i>

Año 2002 - 2010

PVP **278,85€**

9155 KIT CALADO DIESEL – VW 4.9 TDi PD

Conjunto de herramientas específicas para el motor 4.9 TDi PD utilizado en los modelos Volkswagen Phaeton y Touareg. Contiene un bloqueador de cigüeñal y pasadores de guía para los engranajes. Se utiliza juntamente con Toolhub Ref 9154.



Aplicaciones:

VW Phaeton, Touareg, Transporter

Códigos de Motor

4.9TDi AJS / AYH / BKW / BLE / BWF.

OEM T10195 / T10200.

Año 2002 - 2010

PVP **107,95€**

9077 BLOQUEADORES DE ARBOL DE LEVAS – VW 2.5 / 4.9 TDi PD



Aplicaciones:

VW Phaeton, Touareg, Transporter

Códigos de Motor

2.5TDi	AXD / AXE / BAC / BLJ / BLK / BNZ / BPC / BPD / BPE
4.9TDi	AJS / AYH / BKW / BLE / BWF.

OEM T10193 / T10194.

Año 2002 - 2010

PVP **74,95€**

1189 KIT EXTRACTOR DE BOMBA DE AGUA – VW 2.5TDi PD

Conjunto de herramientas que permite quitar la bomba de agua de los motores 2.5TDi accionados por engranajes en algunos modelos Touareg y Transporter.

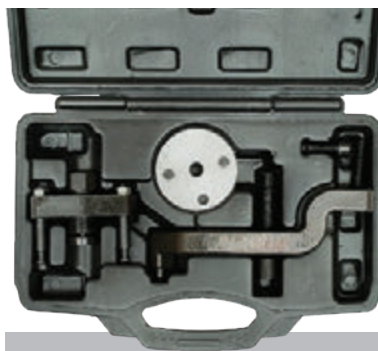

Aplicaciones:

VW Touareg, Transporter

Códigos de Motor

2.5TDi AXD / AXE / BAC / BLJ / BLK / BNZ / BPC / BPD / BPE

OEM T10225 / T10221A / T10222A.

Año 2002 - 2010

PVP **56,95€**

9157 KIT CALADO DIESEL – VW 2.4D / 2.5 TDi-SDi

Conjunto de reglaje para los motores diésel 2.4D y 2.5 TDi y SDi utilizados en vehículos comerciales de la marca Volkswagen.



Aplicaciones:	
VW	Crafter, LT, Transporter.
Códigos de Motor	
2.4D	AAB / AJA
2.5TDi/SDi	ACV / AGX / AHD / AHY / AJT / ANJ / APA / AUF / AVR / AXG / AXL / AYC / AYY / BBE / BBF / BJJ / BJK / BJL / BJM / CEBA / CEGB / CECA / CECB.
Año	1995 - 2013

PVP **48,95€**

1038 KIT CALADO DIESEL – GRUPO VAG – 2.5 TDi

Kit de calado para el motor diesel V6, 2.5 TDi utilizado en modelos de Audi, Skoda y Volkswagen desde 1997 hasta 2008. También cubre el motor 3.3TDi utilizado en el Audi A8 desde 2000 hasta 2009.



Aplicaciones:	
Audi	A4, A6, A8, Allroad.
VW	Passat
Skoda	Superb
Códigos de Motor	
2.5TDi	AFB / AKE / AKN / AYM / BAU / BCZ / BDG / BDH / BFC.
3.3TDi	AKF
Año	1997 - 2009

PVP **49,95€**

1134 KIT CALADO DIESEL - 1.6D / 1.7D-SDi / 1.9D-SDi-TDi / 2.4D



Aplicaciones:			
Audi	A3, A4, A6, Cabriolet,	Seat	Alhambra, Arosa, Cordoba, Ibiza, Inca, Leon, Toledo,
Skoda	Felicia, Octavia		
VW	Bora, Caddy, Fox, Golf, LT, Lupo, Passat, Polo, Sharan, Transporter, Vento		

Códigos de Motor	
1.7 TDi/SDi	AHB / AHG / AKU / AKW /
1.9TDi/SDi	1X / 1Y / 1Z / ABL / AAZ / AEF / AEU / AFF / AFN / AGD / AHF / AHH / AHU / AGP / AGR / ALE / ALH / AQM / ASV / ASY / ASX / AVG / AYG
2.4D	1G / 1S / DW / DV / ACL / ACT

Año 1982 - 2007

PVP **59,95€**

9446 KIT CALADO DIESEL Y GASOLINA - GRUPO VAG

Conjunto completo de calado con cobertura de una amplia gama de motores diesel y gasolina desde 1982 hasta 2015



Códigos de Motor Diésel				
1.2TDi	ANY / AYZ / CFWA	1.4TDi	AMF / ATL / BAY / BHC / BMS / BNM / BNV / BWB	
1.6TDi	CAYA / CAYB / CAYC / CAYD / CAYE / CLNA	1.7D/SDi	AHB / AHG / AKU / AKW	
1.9SDi/TDi	1X / 1Y / 1Z / ABL / AAZ / AEF / AEU / AFF / AFN / AGD / AGP / AGR / AHF / AHH / AHU / AJM / ALE / ALH / ANU / ANW / AQM / ARL / ASV / ASX / ASY / ASZ / ATD / ATJ / AUU / AVB / AVF / AVG / AWX / AXB / AXC / AXR / AYQ / BLT / BKC / BMT / BRM / BSW / BTB / BVK			
2.0TDi	AVQ / AXB / AXC / AZV / BDJ / BGM / BGW / BJB / BKC / BKD / BKP / BLB / BLS / BMA / BMM / BMN / BMP / BMR / BNA / BNM / BPW / BRC / BRD / BRE / BRF / BRM / BRR / BRS / BRU / BST / BSU / BUY / BVA / BVE / BVF / BVG / BWE / BWV / BXE / BXF / BXJ / CAAA / CAAB / CAAC / CAAD / CAAE / CAGA / CAGB / CAGC / CAHA / CAHB / CBAA / CBAB / CBAC / CBBA / CBBB / CBDA / CBDB / CBDC / CCHA / CCHB / CDBA / CDCA / CEGA / CFCA / CFFA / CFFB / CFFD / CFFE / CFGB / CFGC / CFHA / CFHB / CFHC / CFHD / CFHE / CFHF / CFJA / CFJB / CGLA / CGLB / CGLC.			
2.4D	1G / 1S / DW / DV / ACL / ACT.		2.5TDi	AFB / AKE / AKN / AYM / BAU / BCZ / BDG / BDH / BFC.
3.3TDi	AKF			

Códigos de Motor Gasolina	
1.4	AFK / AHW / AKQ / APE / ARR / AUA / AUB / AXE / BBY / BBZ / BCA / BKY / BUD / CGGA.
1.6	AJV / ARC / ATN / AUS / AVY / AZD / BAD / BCB

Año 1982 - 2015

PVP **249,95€**

10373 KIT PARA BLOQUEAR Y SUJETAR POLEAS –GRUPO VAG



Conjunto completo de herramientas para sujetar poleas y piñones de árbol de levas, cigüeñal, bomba de aceite y bomba de agua. Permite bloquear y sujetar poleas para facilitar aflojar y apretar los tornillos de fijación. Herramienta esencial con cobertura en toda la gama de motores del Grupo VAG.

OEM T10172A / T10554

PVP **96,95€**

NOVEDAD

2869 LLAVE UNIVERSAL PARA SUJETAR POLEAS - GRUPO VAG



Llave universal para sujetar poleas con muchas aplicaciones en la gama de motores del Grupo VAG.

PVP **24,95€**

1153 KIT DE LLAVE UNIVERSAL PARA SUJETAR POLEAS - VAG



Llave ajustable universal para sujetar poleas con muchas aplicaciones en la gama de motores del Grupo VAG.

Adaptadores 6, 8, 10, 16mm.

PVP **39,95€**

9872 INSTALADOR DE RETEN DE CIGÜEÑAL - VAG 1.9 / 2.0 TDI / 1.4 / 1.6 GASOLINA



Herramienta especial para poder instalar el reten de cigüeñal y asegurar que el sensor esta correctamente alineado.

OEM T10134

PVP **142,95€**

10387 INSTALADOR DE RETEN DE CIGÜEÑAL VW CRAFTER 2.5 TDI



Herramienta especial para poder instalar el reten de cigüeñal y asegurar que el sensor esta correctamente alineado.

OEM T50100

PVP **139,95€**

NOVEDAD

9688 KIT CALADO GASOLINA - VAG 1.0 / 1.2 / 1.4 / 1.5 / 1.6 FSi - MPI - TFSi - TSi

Conjunto de herramientas que cubre una amplia gama de la última generación de motores gasolina 1.0, 1.2, 1.4 y 1.6 del Grupo VAG



Aplicaciones:

Audi A1, A3, A4, A5, Q2, Q3 **Seat** Alhambra, Ateca, Ibiza, Leon, Mii, Toledo

Skoda Citigo, Fabia, Kodiaq, Octavia, Rapid, Superb, Yeti

VW Beetle, Caddy, Golf, Jetta, Passat, Polo, Scirocco, Sharan, Tiguan, Touran, Upl.

Códigos de Motor

1.0 CHYA / CHYB / CHYC / CHYE / CHZA / CHZB / CHZC / CHZD / CHZE / CHZG / CHZJ / CHZK / CHZL / CPGA / DBYA / DFNA / DFNB / DKJA / DKLA / DKLB / DKLC / DKLD / DKRA / DKRB / DKRD / DKRE / DKRF / DLAA / DLAC / DSGB / DSGD

1.2 CHYB / CHZA / CJZA / CJZB / CJZC / CJZD / CYVA / CYVB / CYVC / CYVD.

1.4 CHPA / CHPB / CMBA / CPTA / CPWA / CPVA / CPVB / CRJA / CUKB / CUKC / CVNA / CXSA / CXSB / CZCA / CZCB / CZCC / CZDA / CZDB / CZDD / CZEA / DGEB / DJKA / DJKD.

1.4COD CZEA / CPTA / CZDB
Los motores 1.4 con sistema COD (Cylinderondemand) necesitan también Toolhub Ref. 10309.

1.6 CWA / CWVB.

Es necesario usar una llave para sujetar la polea del cigüeñal para aflojar y apretar el tornillo de la polea del cigüeñal.

Año 2011 - 2021

PVP **79,95€**

10309 KIT CALADO GASOLINA - VAG 1.4 TSI (C.O.D)

Este conjunto es para una versión nueva del motor 1.4TFSi /TSi que incorpora la tecnología COD (Cylinder on demand) que permite el motor cambiar de funcionamiento en 2 o 4 cilindros según la necesidad y para ahorrar energía.

Es necesario usar una llave para sujetar la polea del cigüeñal para aflojar y apretar el tornillo de la polea del cigüeñal.



Aplicaciones:

Audi A1, A2, A3, Q2, Q3

Seat Ateca, Ibiza, Leon

Skoda Karoq, Kodiaq, Superb,

VW Golf, Passat, Polo, Tiguan

Códigos de Motor

1.4 CPTA / CZDB / CZEA.

Año 2012 - 2021

PVP **48,95€**

NOVEDAD

9869 LLAVE PARA SUJETAR POLEA DE CIGÜEÑAL - VAG 1.0 / 1.2 / 1.4 / 1.5 / 1.6 FSi - MPI - TFSi - TSi



Llave para sujetar el cigüeñal para facilitar aflojar y apretar el tornillo de fijación.

OEM T10475

PVP **121,95€**

9652 KIT CALADO GASOLINA – VAG 1.2 TSi / TFSi

Kit de calado para el motor 1.2 TFSi / FSi utilizado en turismos de las marcas del Grupo VAG entre aproximadamente 2010 y 2015.



Aplicaciones:	
Audi	A1, A3
Seat	Altea, Ibiza, Leon, Toledo
Skoda	Fabia, Octavia, Praktik, Rapid, Roomster, Yeti.
VW	Beetle, Caddy, Golf, Jetta, Polo, Tauran

Códigos de Motor	
1.2	CBZA / CBZB / CBZC

Año	2010 - 2015
------------	-------------

PVP **22,95€**

1072 KIT CALADO GASOLINA – VAG 1.2

Kit de herramientas para bloquear el árbol de levas y cigüeñal en los motores 1.2 de 3 cilindros con 6 y 12 valvulas.



Aplicaciones:	
Seat	Cordoba, Ibiza, Toledo.
Skoda	Fabia. Praktik, Rapid, Roomster.
VW	Fox, Polo

Códigos de Motor	
1.2	AWY / AZQ / BBM / BMD / BME / BXV / BZG / CEVA / CGPA / CGPB / CGPC / CHFA / CHFB.

Año	2002 - 2014
------------	-------------

Es necesario utilizar una llave de puela para sujetar el cigüeñal para aflojar y apretar el tornillo de la puela.

PVP **29,95€**

1067 KIT CALADO GASOLINA – 1.2 / 1.4 / 1.6 FSi – TFSi – TSi

Conjunto diseñado para una amplia gama de coches gasolina del Grupo Vag, cubriendo las versiones 1.2, 1.4 y 1.6. Incluye un reloj comparador para permitir medir TDC.



Aplicaciones:			
Audi	A1, A3, S1	Seat	Alhambra, Altea, Cordoba, Ibiza, Leon, Toledo.
Skoda	Fabia, Octavia, Praktik, Taoid, Roomster, Superb, Yeti.		
VW	Beetle, Caddy, CC, Eos, Golf, Jetta, Passat, Polo, Scirocco, Sharan, Tiguan, Touran.		

Códigos de Motor	
1.2	CBZA / CBZB / CBZC.
1.4	AXU / BKG / BLG / BLN / BMY / BWK / CAVA / CAVB / CAVC / CAVD / CAVE / CAVF / CAVG / CAXA / CAXC / CDGA / CKMA / CMSA / CMSB / CNVA / CTHA / CTHB / CTHC / CTHD / CTHE / CTHF / CTHG / CTJB / CTJC / CTKA
1.6	BAG / BLF / BLP / BTS / CFNA / CFNB / CLRA / CLSA / CNKA

Año	2002 - 2020
------------	-------------

* Es necesario utilizar una llave de puela para sujetar el cigüeñal para aflojar y apretar el tornillo de la puela

PVP **88,95€**

10009 KIT CALADO GASOLINA – 1.4 / 1.6 FSi – TFSi – TSi

Este kit contiene las herramientas básicas para los motores 1.4 y 1.6.



Aplicaciones:			
Audi	A1, A3, S1	Seat	Alhambra, Altea, Cordoba, Ibiza, Leon, Toledo.
Skoda	Fabia, Octavia, Praktik, Taoid, Roomster, Superb, Yeti.		
VW	Beetle, Caddy, CC, Eos, Golf, Jetta, Passat, Polo, Scirocco, Sharan, Tiguan, Touran.		

Códigos de Motor	
1.4	AXU / BKG / BLG / BLN / BMY / BWK / CAVA / CAVB / CAVC / CAVD / CAVE / CAVF / CAVG / CAXA / CAXC / CDGA / CKMA / CMSA / CMSB / CNVA / CTHA / CTHB / CTHC / CTHD / CTHE / CTHF / CTHG / CTJB / CTJC / CTKA
1.6	BAG / BLF / BLP / BTS / CFNA / CFNB / CLRA / CLSA / CNKA

Año	2002 - 2020
------------	-------------

PVP **36,95€**

1147 ALINEADOR DE ARBOL DE LEVAS GRUPO VAG – 1.4 / 1.6

Herramienta para bloquear el árbol de levas a través de los piñones.



Aplicaciones:	
Audi	A2, A3, A4, A6, Cabriolet.
Seat	Altea, Arosa, Cordoba, Ibiza, Inca, Leon, Toledo.
Skoda	Fabia, Octavia, Praktik, Roomster
VW	Beetle, Bora, Caddy, Golf, Jetta, Lupo, Passat, Polo,

Códigos de Motor	
1.4	AFK / AHW / AKQ / APE / ARR / AUA / AUB / AXE / BBY / BBZ / BCA / BKY / BUD / CGGA.
1.6	AJV / ARC / ATN / AUS / AVY / AZD / BAD / BCB

Año	1998 - 2014
------------	-------------

PVP **11,95€**

1148 LLAVE PARA SUJETAR POLEA DE CIGÜEÑAL - GRUPO VAG - 1.4 / 1.6



Aplicaciones:	
Audi	A2, A3, A4, A6, Cabriolet.
Seat	Altea, Arosa, Cordoba, Ibiza, Inca, Leon, Toledo
Skoda	Fabia, Octavia, Praktik, Roomster
VW	Beetle, Bora, Caddy, Golf, Jetta, Lupo, Passat, Polo,

Códigos de Motor	
1.4	AFH / AFK / AHW / AKQ / APE / ARR / AUA / AUB / AXE / BBY / BBZ / BCA / BKY / BUD / CGGA
1.6	AJV

Año	1998 - 2014
------------	-------------

PVP **69,95€**

1149 LLAVE PARA SUJETAR POLEA DE CIGÜEÑAL - GRUPO VAG - / 1.6



Aplicaciones:	
Audi	A2
Seat	Leon, Toledo.
VW	Bora, Golf, Lupo, Polo.

Códigos de Motor	
1.6	ARC / ATN / AUS / AVY / AZD / BAD / BCB

Año	1994 - 2006
------------	-------------

PVP **69,95€**

9852 KIT CALADO GASOLINA- 1.8 / 2.0 TFSI - FSI



Conjunto más completo para las primeras 3 generaciones de la gama de motores 1.8 & 2.0 TFSI / FSi del grupo VAG.

PVP **169,95**

10314 BLOQUEADOR DE AMORTIGUADOR DE VIBRACIONES / POLEA DE CIGÜEÑAL - VAG 1.8 / 2.0 TFSi - FSi



Herramienta esencial para sujetar la polea del cigüeñal que permite quitar el piñón y la polea del cigüeñal. También permite quitar el amortiguador de vibraciones si es necesario.

OEM	T10531 (T10531/1, T10531/2, T10533/3, T1053/4).
------------	---

PVP **129,95**

NOVEDAD

9654 KIT CALADO GASOLINA- 1.8 / 2.0 TFSI - FSI



Conjunto de herramientas básicas para el calado de los primeros motores 1.8 y 2.0 TFSI / FSi del Grupo VAG.

PVP **138,95**

9740 LLAVE DE AJUSTE DEL TENSOR DE CADENA VAG 1.8 / 2.0 TFSi - FSi



Herramienta esencial para motores 1.8 y 2.0 de generación III y muy útil para ahorrar tiempo en motores de generaciones I y II. La llave se usa para reajustar el tensor de la cadena y facilita el montaje del bloqueador del tensor.

OEM	T40243
------------	--------

PVP **79,95€**

Aplicaciones:			
Audi	A1, A3, A4, A5, A6, A7, A8, Q2, Q3, Q5, Q7, S1, S3, TT.	Skoda	Kodiaq, Octavia, Superb, Yeti.
Seat	Alhambra, Altea, Ateca, Exeo, Ibiza, Leon, Toledo.		
VW	Amarok, Arteon, Beetle, CC, Eos, Golf, Jetta, Passat, Polo, Scirocco, Sharan, Tiguan, Touareg, Touran, T-Roc, Transporter.		

Códigos de Motor	
1.8	BPU / BYT / BZB / CABA / CABB / CABD / CDA / CDAB / CDHA / CDHB / CGYA / CJEB / CJED / CJEE / CJS / CJSB / CJSJC / CYGA / DAJB
2.0	CAWA / CAWB / CBFA / CCTA / CCZA / CCZB / CCZC / CCZD / CDNB / CDNC / CDND / CESA / CETA / CFKA / CFPA / CHHA / CHHB / CHHC / CHJA / CJK / CJKB / CJS / CJSJC / CJA / CJB / CJC / CJXD / CJXE / CJXG / CJXH / CNCB / CNCD / CNCE / CPLA / CPPA / CPSA / CULA / CULB / CULC / CVKB / CVLA / CWZA / CXDA / CYNB / CYP / CYPB / CYRB / CYRC / CZPA / CZPB / CZPC / DAJA / DAJB / DAXB / DEDA / DEMA / DGUA / DGVA / DHGA / DJHA / DJHB / DJHC / DKNA / DKTA / DKTB / DKYA / DKZA / DKZB / DKZC / DLBA / DLVA / DLVB / DNFG / DNJA / DNLA / DNNA / DNPA / DNUE

Año	2006 - 2021
------------	-------------

9746 LLAVE PARA SUETAR Y GIRAR LOS AJUSTADORES DE ARBOL DE LEVAS- VAG 1.8 / 2.0 TFSi - FSi



Vaso para ajustar los ajustadores de árbol de levas en los motores de generación III 1.8 y 2.0 FSi.



Aplicaciones:	
Audi	A1, A3, A4, A5 A6, A7, Q2, Q3, Q5, Q7, S3
VW	Arteon, Beetle, Golf, Jetty, Passat, Polo, Scirocco, Sharan, Tauran, Terament, Tiguan, Touareg, TT

Códigos de Motor	
CJEB / CHHA / CHHB / CHHC / CJED / CJEE / CJSJA / CJSB / CJSC / CJXA / CJXB / CKXC / CJXD / CJXE / CJXF / CJXG / CNCB / CNCD / CNCE / CPLA / CPPA / CULA / CULB / CULC / CXDA / CYGA / CYNB / CYPA / CYPB / CYRB / CYRC / CZPA / CZPB / CZPC / DAJA / DAJB / DAXB / DAXC / DDWA / DEDA / DGVA / DHGA / DHHA / DJHA / DJHB / DJHC / DKNA / DKTA / DKTB / DKTC / DLBA / DLGA / DNDA / DNUA / DNUJ / DNUV /	
* CVLA / CVKB / DEMA / DKYA / DKZA / DKZB / DKZC / DLVA / DLVA	

* segun la version del motorpodria ser necesario ref Toolhub 9746 o 10049. Consulte informacion OEM del vehiculo.

OEM	T40266	Año	2011 - 2021
------------	--------	------------	-------------

PVP **16,95€**

10049 LLAVE PARA SUETAR Y GIRAR LOS AJUSTADORES DE ARBOL DE LEVAS- VAG 1.8 / 2.0 TFSi - FSi



Vaso para ajustar los ajustadores de árbol de levas de los motores de generación III 1.8 y 2.0 FSi. Valido para motores a partir de 2016 aproximadamente que tienen un perfil de ajustador de árbol de levas diferente.



Aplicaciones:	
Audi	A1 Sportback, A3, A4, A5, A6, TT.
VW	Tiguan, T-Roc.

Códigos de Motor	
CZPB / DGUA / DKZA / DNJA / DNLA.	

* CVLA / CVKB / DEMA / DKYA / DKZA / DKZB / DKZC / DLVA / DLVB
* Segun la version del motor podria ser necesario ref Toolhub 9746 o 10049. Consulte informacion OEM del vehiculo.

OEM	T10567	Año	2015 - 2021
------------	--------	------------	-------------

PVP **15,95€**

NOVEDAD

9576 JUEGO DE VASOS PARA VALVULA DE CONTROL DE ARBOL DE LEVAS - VAG 1.8 / 2.0 TFSi - FSi



Juego de vasos utilizados para desmontar las válvulas de control de los arboles de levas de los motores 1.8 y 2.0 TFSi & FSi del Grupo VAG.

Aplicaciones:			
Audi	A1, A3, A4, A5, A6, A7, A8, Q2, Q3, Q5, Q7, S1, S3, TT.	Seat	Alhambra, Altea, Ateca, Exeo, Ibiza, Leon, Toledo.
Skoda	Kodiaq, Octavia, Superb, Yeti.		
VW	Amarok, Arteon, Beetle, CC, Eos, Golf, Jetta, Passat, Polo, Scirocco, Sharan, Tiguan, Touareg, Touran, T-Roc, Transporter.		

Códigos de Motor	
1.8	BPU / BYT / BZB / CABA / CABB / CABD / CDAA / CDAB / CDHA / CDHB / CGYA / CJEB / CJED / CJEE / CJSJA / CJSB / CJSCJ / CYGA / DAJB
2.0	CAWA / CAWB / CBFA / CCTA / CCZA / CCZB / CCZC / CCZD / CDNBB / CDNC / CDND / CESA / CETA / CFKA / CFPA / CHHA / CHHB / CHHC / CHJA / CJKA / CJKB / CJSJA / CJSC / CJXA / CJXB / CJXC / CJXD / CJXE / CJXG / CJXH / CNCB / CNCD / CNCE / CPLA / CPPA / CPSA / CULA / CULB / CULC / CVKB / CVLA / CWZA / CXDA / CYNB / CYPA / CYPB / CYRB / CYRC / CZPA / CZPB / CZPC / DAJA / DAJB / DAXB / DEDA / DEMA / DGUA / DGVA / DHGA / DJHA / DJHB / DJHC / DKNA / DKTA / DKTB / DKYA / DKZA / DKZB / DKZC / DLBA / DLVA / DLVB / DNFG / DNJA / DNLA / DNNA / DNPA / DNUJ

OEM	T10352, T10352/1, T10352/2.	Año	2006 - 2021
------------	-----------------------------	------------	-------------

PVP **14,95€**

1066 KIT CALADO GASOLINA- 1.8 / 2.0 TFSi - FSi



Kit de calado para los motores 1.8 y 2.0 de gasolina utilizados en las marcas del Grupo Vag desde 1995 hasta 2014.



Aplicaciones:			
Audi	A3, A4, A6, S3, TT.	Seat	Altea, Exeo, Leon, Toledo.
Skoda	Octavia		
VW	Beetle, Bora, Eos, Golf, Jetta, Passat, Polo, Scirocco, Sharan, Touran.		

Códigos de Motor	
1.8	ADR / AFY / AGN / AGU / AJL / AJQ / AMB / AMU / ANB / APG / APP / APT / APU / APX / AQA / ARG / ARK / ARX / ARY / ARZ / AUM / AUQ / AVC / AVJ / AVQ / AVV / AWC / AWT / AWU / BAM / BEX / BFB / BFV / BKB / BVP / BVR
2.0	AWA / AXA / AXW / AXZ / BGB / HD / BBHZ / BLR / BLX / BLY / BMB / BPG / BPJ / BPI / BUL / BVX / BVY / BVZ / BWA / BWE / BWT / BYD / BYK / BZC / CDLA / CDLB / CDLC / CDLF / CDLG / CDLJ / CDLK / CDMA

Año	1995 - 2014
------------	-------------

PVP **58,95€**

**9717 KIT CALADO GASOLINA
VAG 2.4 / 3.2 / 4.2 / 5.0 / 5.2 TFSi - FSi**

Kit de herramientas esenciales para para los motores 2.4 y 3.2 FSi de gasolina utilizados en los modelos VAG desde 2004 hasta 2010.

Tambien contiene las herramientas basicas para cubrir el motor 4.2 FSi utilizado en los modelos Audi RS4 y S5.

Aplicaciones:

Audi: A4, A5, A6, A7, A8, Q5, Q7, R8, RS4, RS5, RS6, S4, S5, S6, S8

VW: Touareg

Códigos de Motor

2.4: BDW
3.2: AUK / BKH / BPK **Motor 3.2 necesita tambien Ref Toolhub 10431.**
4.2: BAR / BNS / BVJ / CAUA / CDRA / CFSA / BYH / CNDA
5.0: BUH
5.2: BSM / BUJ / BXA / CMPA / CTPA / CTYA

Año: 2004 - 2015

PVP **68,95€**

10431 ÚTIL PARA GIRAR EL CIGÜEÑAL- VAG

Herramienta especial utilizada para girar el cigüeñal en una amplia gama de motores diésel y gasolina del Grupo Vag.

Motores Gasolina:

3.0 FSi - TFSi / 3.2 FSi - TFSi / 4.2 FSi - TFSi

Motores Diésel:

2.7 TDi / 3.0TDi / 4.0TDi / 4.2TDi

OEM T40049

PVP **28,95€**

10418 KIT CALADO GASOLINA- VAG / PORSCHE -2.5 / 2.8 / 3.0 / 3.2 TFSI - FSI

Kit de reglaje con las herramientas basicas para motores gasolina 2.8, 3.0 y 3.2 utilizados en modelos de Audi, Porsche y VW.

Aplicaciones:

Audi: A4, A5, A6, A7, A8, Q7, SQ5 **Porsche:** Cayenne, Panamera **VW:** Touareg

Códigos de Motor

2.5: CLXB / CPAA. * Necesitan adicionalmente Toolhub Ref. 10415, 10416 y 10431 **2.8:** BDX / CCDA / CCEA / CJBA.
2.8: CHVA / CNYA. * Necesitan adicionalmente Toolhub Ref. 10415 y 10416.
3.0: M06-EC / CAJA / CAKA / CCAA / CGEA / CGWA / CGWB / CGWC / CGXC / CJTA / CJTB / CJWC / CMDA / CMUA / CNA / CTWA / CTWB. * Necesitan adicionalmente Toolhub Ref. 10431. CCVA / CGWD / CGXB / CHMA / CHMB / CTTA / CTUA / CTUD / CTXA. * Necesitan adicionalmente Toolhub Ref. 10416, 10431 y 10430. CREC / CTED. * Necesitan adicionalmente Toolhub Ref. 10684.
3.2: CALA

Año: 2007 - 2018

PVP **68,95€**

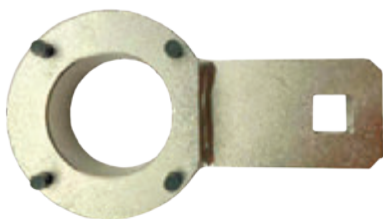
**10401 LLAVE PARA SUJETAR POLEA DE CIGÜEÑAL VAG
1.8 / 2.0 TFSi - FSi**

Llave para sujetar el cigüeñal para facilitar aflojar y apretar el tornillo de fijación.

OEM T10355

PVP **28,95**

**10415 UTIL PARA GIRAR POLEA DE CIGÜEÑAL -VAG 2.5 - 2.8 -
4.0 TFSi / FSi**

Herramienta especial para girar la polea del cigüeñal en motores VAG 2.5, 2.8 y 4.0 FSi/TFSi.

Aplicaciones:

Audi: A7, A8, RS6, RS7, S6, S7, S8.

Motores:

2.5: CLXB / CPAA.
 4.0: CEUA / CEUC / CGTA / CRDB / CTFA / CTGA / CTGE / CWUB / CWUC / DDTA.

OEM T40272

Año: 2012 - 2018

PVP **44,95€**

10684 UTIL PARA GIRAR AJUSTADOR DE ARBOL DE LEVAS VAG

Herramienta especial utilizada para sujetar y girar los ajustadores de los arboles de levas:

Aplicaciones:

Audi: A4, A5, A6, A7, Q7, S4, S5.

Códigos de Motor:

2.5: DAZA
 3.0: CREC / CRED

OEM T40297

PVP **34,95€**

10430 UTIL PARA GIRAR AJUSTADOR DE ARBOL DE LEVAS VAG

Herramienta especial utilizado para sujetar y girar los ajustadores de los arboles de levas:

Aplicaciones

Audi: A6, A8, Q7, R8, RS4, RS5, RS6, S5, S6, S8.
VW: Touareg.

Motores:

2.5: CEPA, CTSA, CZGA, CZGB
 3.0: CCVA / CGWD / CGXB / CHMA / CHMB / CTTA / CTUA / CTUD / CTXA.
 4.2: BAR / BNS / BVJ / BYH / CAUA / CDRA / CFSA / CNDA.
 5.0: BUH
 5.2: BSM / BUJ / BXA / CMPA / CTPA / CTYA

OEM T40079

PVP **34,95€**

10416 UTIL PARA GIRAR AJUSTADOR DE ARBOL DE LEVAS VAG

Herramienta especial utilizado para sujetar y girar los ajustadores de los arboles de levas:



Aplicaciones	
Audi: A7, A8, RS3, RSQ3, RS6, RS7, S6, S7, S8, TT	
Motores:	
2.5: CLXB / CAAA	
3.0: CCVA / CGWD / CGXB / CHMA / CHMB / CTTA / CTUA / CTUD / CTXA	
4.0: CEUA / CEUC / CGTA / CRDB / CTFA / CTGA / CTGE / CWUB / CWUC / DDTA.	
OEM	T40269
Año	2012 - 2018

PVP **34,95€**

NOVEDAD

10053 KIT CALADO GASOLINA- AUDI 2.5 FSI / TFSi / RS



Kit de calado para el motor 2.5 de cadena en los modelos RS3 y TT.

Aplicaciones:	
Audi: RS3, RS Q3, TT.	
Códigos de Motor	
2.5: CEPA / CEPB / CTSA / CZGA / CZGB	
Año	2009 - 2018

PVP **149,95€**

NOVEDAD

10419 KIT CALADO GASOLINA- AUDI 3.0 FSI / TFSi / RS



Conjunto de calado con las herramientas esenciales para el ultimo motor 3.0 gasolina del Grupo Vag utilizado en modelos de la marca Audi.

Aplicaciones:	
Audi: A6, A7, A8, Q7, Q8, RS4, RS5, S4, S5	
Códigos de Motor	
3.0: CWGD / CZSA / CZSE / DECA / DCBD / DLZA	
Año	2009 - 2018

PVP **159,95€**

NOVEDAD

10414 KIT CALADO GASOLINA- AUDI 4.0FSi / TFSi



Kit de reglaje para el motor 4.0 gasolina del Grupo Vag utilizado en modelos de la marca Audi.

Aplicaciones:	
Audi: A8, RS6, RS7, S6, S7, S8.	
Códigos de Motor	
CEUA / CEUC / CGTA / CRDB / CTFA / CTGA / CTGE / CWUB / CWUC / DDTA.	
Año	2012 - 2018

PVP **154,95€**

NOVEDAD

10421 KIT CALADO GASOLINA- AUDI 4.2 FSi / TFSi



Kit de reglaje para el motor 4.2 gasolina del Grupo Vag utilizado en modelos de la marca Audi.

Aplicaciones:	
Audi: A6, A8, Allroad, S4	
Códigos de Motor	
4.2: BAS / BAT / BBK / BHF / CAKA	
Año	2002 - 2012

PVP **119,95€**

NOVEDAD

9135 KIT CALADO GASOLINA - AUDI 3.0 V6



Kit de calado que contiene las herramientas necesarias par mantener los arboles de levas y el cigüeñal en posición correcta.

Aplicaciones:	
Audi: A4, A6, A8.	
Códigos de Motor	
3.0: ASN / BBJ	
Año	2001 - 2008

PVP **149,95€**

1039 KIT CALADO GASOLINA- AUDI 2.6 / 2.8

Este kit contiene las herramientas básicas para el calado de los motores 2.6 y 2.8 utilizados en algunos modelos de Audi desde 1991 hasta 2000. Contiene la placa para alinear los arboles de levas y el pasador de cigüeñal.



Aplicaciones:		Códigos de Motor		Año	1991 - 2000
Audi	100, A4, A6, A8, Cabriolet.	2.6	ABC	2.8	AHH

PVP **74,95€**

1041 KIT CALADO GASOLINA- VAG 3.7 / 4.2

Este kit contiene las herramientas básicas para el calado de los motores 3.7 y 4.2 utilizados en algunos modelos de Audi y Volkswagen desde 2002 hasta 2013. Contiene la placa para alinear los arboles de levas y el pasador de cigüeñal.



Aplicaciones:		Códigos de Motor		Año	2002 - 2013
Audi	A8	3.7	BFL		
VW	Phaeton, Touareg.	4.2	AXQ / BFM / BGH / BGJ / BHX.		

PVP **72,95€**



1040 KIT CALADO GASOLINA- VAG 2.4 / 2.7 / 2.8



Este kit contiene las herramientas básicas para el calado de los motores 2.4, 2.7 y 2.8 utilizados en algunos modelos de Audi y Volkswagen desde 1995 hasta 2009. Contiene la placa para alinear los arboles de levas y el pasador de cigüeñal.



Aplicaciones:			
Audi	A4, A6, A8, Allroad, RS4, S4	VW	Passat
Códigos de Motor			
2.4	AGA / AJG / ALF / ALW / AML / AMM / APC / APS / APZ / ARJ / ARN / ASM / BDV.		
2.7	AGB / AJK / ARE / ASJ / AZA / AZB / AZR / BES	2.8	ACK, AGE, ALG, AMX, APR, AQD, ATQ, ATX, BBG
Año	1995 - 2009		

PVP **74,95€**

10010 EXTRACTOR DE POLEA DE ARBOL DE LEVAS - VAG

Conjunto de extractor para la polea del árbol de levas.



NOVEDAD

Aplicaciones:	Amplia gama de vehículos y motores de Audi, Seat, Skoda y Volkswagen.
OEM	T40001

PVP **79,95€**

9138 JUEGO DE GUIAS DE SOPORTE - VAG

Conjunto de soportes diseñados para apoyar la parte delantera del motor, radiador etc y permitir mejor acceso para trabajar en la parte de distribución del motor.



OEM	3369 / 3411 / T10093.
-----	-----------------------

PVP **35,95€**

LLAVES PARA TENSORES - VAG

Llaves individuales utilizadas para la precarga de los tensores de la correa de árbol de levas. Herramientas esenciales en toda la gama de motores del Grupo VAG. 2 pines de 3mm con 18mm de distancia entre pines.



OEM	MatraV159 / 3389 / T10020.
-----	----------------------------

	Ref.	Descripción	PVP
01	1031	Llave corta Largo: 160mm a 90°	14,95€
02	1032	Larga, Motores TDi 1999 > Largo 235mm a 90°	21,95€
03	1033	Larga, Cabeza acodada, Motores 2.0 FSI Largo 250mm a 15°	21,95€

10366 PASADOR DE CIGÜEÑAL - VAG



NOVEDAD



Pasador de bloqueo de cigüeñal con rosca M14.

Aplicaciones:	
VAG	1.0 / 1.2 / 1.4 / 1.8 FSI - TFSI - TSI
OEM	T10340

PVP **11,95€**

10363 PASADOR DE CIGÜEÑAL - VAG



NOVEDAD



Pasador de bloqueo de cigüeñal con rosca M12.

Códigos de Motor	3.0: ASN/BBJ
Aplicaciones	Motores Gasolina
OEM	T40026

PVP **10,95€**

10364 PASADOR DE CIGÜEÑAL - VAG



NOVEDAD



Pasador de bloqueo de cigüeñal con rosca M14.

Aplicaciones:	
Gasolina	2.4 / 2.5 / 2.8 / 3.0 / 3.2
OEM	T40069

PVP **11,95€**

10365 PASADOR DE CIGÜEÑAL - VAG



NOVEDAD



Pasador de bloqueo de cigüeñal

Aplicaciones:	
Gasolina	2.4 / 2.6 / 2.7 / 2.8 / 3.7 / 4.0 / 4.2 / 6.0 /
Diésel	2.5TDi / 2.7TDi / 3.0TDi / 4.0TDi / 4.2TDi /
Amplia gama de vehículos y motores de Audi, Seat, Skoda y Volkswagen.	
OEM	3242 / T40237.

PVP **11,95€**

10422 BLOQUEADOR DE TENSOR - VAG



NOVEDAD

PVP **2,95€**

10420 HERRAMIENTA DE SUJECIÓN DEL AJUSTADOR DEL ÁRBOL DE LEVAS



Herramienta especial utilizada para la extracción e instalación del ajustador del árbol de levas

OEM
T90001

NOVEDAD

PVP **32,95€**

9721 LLAVE PARA POLEA DE ÁRBOL DE LEVAS SUBARU IMPREZA



Aplicaciones:

Subaru Impreza GT 1999 | 1600c.c., 1800c.c., 2000c.c.

PVP **46,95€**

9722 LLAVE PARA POLEA DE ÁRBOL DE LEVAS SUBARU IMPREZA MOTOR EJ207



Motores:

V7 & V8 EJ207 con AVCS

PVP **49,95€**

9751 BLOQUEADOR DE ÁRBOL DE LEVAS - SUBARU / SAAB



Motores:

2.0 & 2.5 DOHC Turbo

Códigos de Motor C23-506

PVP **64,95€**

9761 LLAVE PARA SUJETAR CIGÜEÑAL - SUBARU

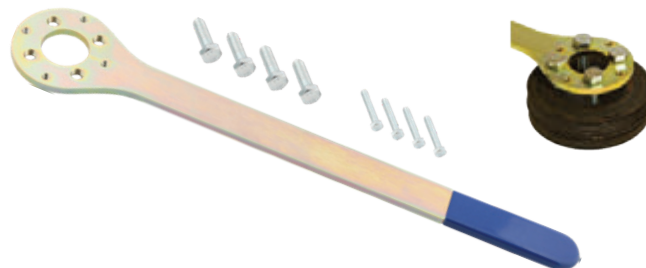

Aplicaciones:

93-11 Impreza | 98-09 Forester | 94-09 Legacy

PVP **74,95€**



9857 KIT CALADO DIESEL MERCEDES – OM 651



Este kit contiene las herramientas necesarias para alinear y bloquear los árboles levas, cigüeñal y los ejes de equilibrio de los motores diésel Mercedes tipo OM651.

Aplicaciones:	
Mercedes	A, B, C, CLA, CLS, E, GLA, GLC, GLE, GLK, M, S, SLC, SLK, V, Sprinter, Vito.
Motores	1.8 CDI y 2.1 CDI
Cod. Motor	OM 651
Año	2006 - 2011
OEM	651589004000 / 651589014000 / 651589026300.

PVP **257,95€**

10404 KIT CALADO DIESEL MERCEDES – OM651

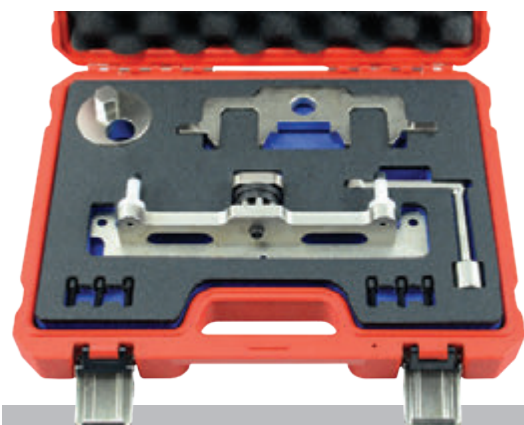

Este kit contiene las herramientas necesarias para alinear y bloquear los árboles de levas, cigüeñal y los ejes de equilibrio de los motores diésel Mercedes tipo OM651. Este kit incorpora un alineador de árbol de levas nuevo con número OEM 651589094000 necesario para modelos a partir de 2012. También incluye herramienta de sujeción de la cadena de distribución al piñón del árbol de levas para facilitar el montaje de la cadena.

Aplicaciones:	
Mercedes	A, B, C, CLA, CLS, E, GLA, GLC, GLE, GLK, M, S, SLC, SLK, V, Sprinter, Vito.
Motores	1.8 CDI y 2.1 CDI.
Cod. Motor	OM 651.
OEM	651589004000 / 651589094000 / 651589034000.
Años	2012 - 2021

PVP **119,95€**

NOVEDAD

9983 KIT CALADO DIESEL MERCEDES – OM 651



Este kit contiene las herramientas necesarias para alinear y bloquear los árboles levas y cigüeñal de los motores diésel Mercedes tipo OM651.



Aplicaciones:	
Mercedes	A, B, C, CLA, CLS, E, GLA, GLC, GLE, GLK, M, S, SLC, SLK, V, Sprinter, Vito.
Motores	1.8CDI y 2.1CDI.
Cod. Motor	OM 651.
OEM	651589014000 / 651589004000.
Años	2006 - 2011

PVP **89,95€**

10004 INSTALADOR DE RETEN DE CIGÜEÑAL MERCEDES – OM 651



Herramientas para instalar los retenes delanteros y traseros del cigüeñal del motor Mercedes tipo M651.

Aplicaciones:	
Mercedes	OM651
Motores	1.8 y 2.1 CDI.
OEM	651589006100 / 651589016100
Años	Desde 2006

PVP **165,95€**

9859 KIT CALADO DIESEL MERCEDES – OM 642



Este kit contiene las barras para mantener los árboles de levas en posición de los motores Mercedes 3.0 V6 diésel (OM642).



Aplicaciones:	
Mercedes	C, CLK, CLS, E, G, GL, GLE, GLK, GLS, M, R, S, Sprinter, Viano, Vito, X
Motores	3.0 CDI
Cod. Motor	OM 642
OEM	642589003100
Años	Desde 2005

PVP **76,95€**

10054 KIT CALADO DIESEL MERCEDES OM 622 / OM 626 / OM 699



Conjunto diseñado para la gama de motores diésel Renault y incluye el tipo motor R9M de 1.6L utilizado por Mercedes Benz en sus modelos con motor 1.6CDi y 2.3CDiBluetec.



Aplicaciones:	
Mercedes	Clase C y Vito.
Motores	1.6CDI / 2.3CDI
Cod. Motor	622.951 (R9M) / 626.951 (R9M) / 699.300 / 699.301
Años	Desde 2014 - 2019

También amplia cobertura en motores Renault / Nissan / Opel - 1.6 / 2.0 / 2.3 DCI / CDTI.

PVP **109,95€**

NOVEDAD

1045 KIT PASADORES DE CALADO MERCEDES OM607/OM608



Contiene pasadores de bloqueo de árbol de levas y cigüeñal necesarios para los motores 1.5CDi producido por Renault para Mercedes Benz.



Aplicaciones:	
Mercedes	A, B, Citan, CLA, GLA.
Motores	1.5CDI
Cod. Motor	607.951 (K9K) / 608.915 (K9K)
OEM	607589001500 / 607589011500
Años	2012 - 2021.

También es necesario bloqueador de volante Toolhub 10324 para motores M607 y M608

PVP **17,95€**

10324 BLOQUEADOR DE VOLANTE DE MOTOR MERCEDES.



Aplicaciones:	
Mercedes	A, B, Citan, CLA, GLA
Motores	1.5CDI / 1.6 / 2.0
Cod. Motor	133.980 / 270.910 / 270.920 / 607.951 / 608.915
OEM	607589014000
Años	2005 - 2021.

PVP **78,95€**

NOVEDAD

1075 KIT CALADO DIESEL Y GASOLINA MERCEDES / CHRYSLER



Este kit cubre una amplia gama de motores Mercedes de diésel y gasolina desde 1984. Contiene dos modelos de bloqueador de volante de motor y pasadores de bloqueo de árbol de levas.



Aplicaciones Gasolina Motores Año 1980-2021			
Mercedes	M102/M103/M104/M111/M112/M113/M119/M120/M137/M272/M273/M274/M276		
Aplicaciones Diésel Motores Año 1983 - 2021			
Mercedes	OM601/OM602/OM603/ OM604/OM605/OM611/OM612/OM613/OM642/OM646/OM647/OM648		
Chrysler	EDJ - PT Cruiser, 2002 - 2005.		
Jeep	Grand Cherokee 2.7 CRD, 2001 - 2005.		
OEM Pasadores De Árboles De Levas:	111589031500 / 602589004000 / 8929.		
OEM Bloqueador De Volante 1	601589024000 / 8933	OEM Bloqueador De Volante 2	112589034000 / 8932.
Años	1983 -2021.		

PVP **56,95€**

10391 KIT CALADO GASOLINA MERCEDES / ASTON MARTIN - M176 - M177 - M178



Conjunto de calado para el motor 4.0 V8 bi-turbo de gasolina de Mercedes-AMG utilizado principalmente en los modelos AMG de Mercedes y también en algunos modelos de la marca Aston Martin.



Aplicaciones:	
Aston Martin	DB11 V8, DB11 Volante, DBX, Vantage
Mercedes	AMG GT, Clase C, Clase E, Clase G, GLC, GLE, GLS, Maybach Clase S, Clase S.
Motores	4.0i
Cod. Motor	176.980, 177.980, 178.980.
Año	Desde 2015- 2021.

PVP **349,95€**

NOVEDAD

9588 KIT CALADO GASOLINA MERCEDES - M133 / M270 / M274.

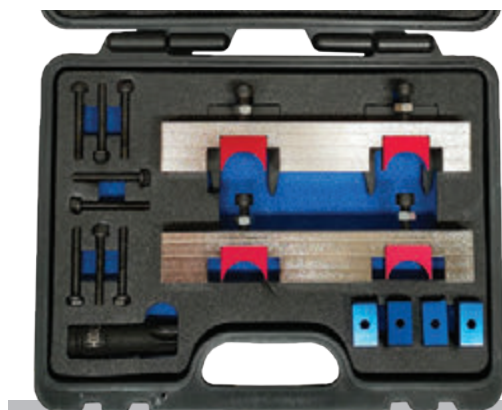

Para los motores Mercedes gasolina de inyección directa de 1,6 y 2.0. Contiene los alineadores / bloqueadores de árboles de levas y una llave para los ajustadores de los árboles de levas.



Aplicaciones	
Mercedes	A, B, C, CLA, E, GLA, GLC, GLE, GLK, SLC, SLK.
Motores	1.6 y 2.0.
Cod. Motor	133.980 / 270.910 / 270.920 / 274.910 / 274.920
OEM	270589016100 / 27158900100
Año	2011 - 2021

PVP **189,95€**

10007 KIT CALADO GASOLINA MERCEDES – M271.



Para motores Mercedes de gasolina 1.8 montados entre 2002 y 2018. Contiene la herramienta de sujeción del árbol de levas, el puente de retención de la cadena, la cuña el tensor, el mandril para el tensor y una llave para ellos ajustadores de los arboles de levas.

Aplicaciones	
Mercedes	C, CLK, CLS, E, SLK, Sprinter.
Motores	1.6 y 1.8.
Cod. Motor	M271
Año	2002 - 2018.

PVP **149,95€**

10005 LLAVE PARA SUJETAR LA POLEA DEL CIGÜEÑAL MERCEDES M271.

Diseñado para sujetar el cigüeñal durante el desmontaje o montaje de los tornillos de fijación de la polea del cigüeñal y proteger el componente elástico del amortiguador de vibraciones.



Aplicaciones:	
Mercedes	C, CLK, CLS, E, SLK, Sprinter.
Motores	1.6 y 1.8.
Cod. Motor	M271
OEM	271589004000.
Años	2002 – 2018.

NOVEDAD

PVP **56,95€**

10006 LLAVE PARA SUJETAR LA POLEA DEL CIGÜEÑAL MERCEDES M272 / M273

Diseñado para sujetar el cigüeñal durante el desmontaje o montaje de los tornillos de fijación de la polea del cigüeñal y proteger el componente elástico del amortiguador de vibraciones.



Aplicaciones:	
Mercedes	C, CLC, CLK, CLS, E, GL, GLK, M, R, S, SL, SLK, Sprinter, Vito, Viano.
Motores	2.5 / 3.0 / 3.5 / 4.7 / 5.5.
Cod. Motor	M272 / M273
Años	2004 - 2014

NOVEDAD

PVP **54,95€**

10008 KIT CALADO GASOLINA MERCEDES – M152 / M157 / M276 / M278



Juego de sujetadores de arboles de levas para motores gasolina V6 y V8 de Mercedes.

Aplicaciones:	
Mercedes	C, CLS, E, GL, GLC, GLE, GLK, M, R, S, SL, SLC, SLK.
Motores	3.0 / 3.5 / 4.7 / 5.5
Código Motor	M152 / M157 / M276 / M278
OEM	276589014000
Año	2010 - 2021

PVP **56,95€**

9858 KIT CALADO GASOLINA MERCEDES – M112 / M113



Kit de calado que cubre una gama amplia de motores gasolina V6 de Mercedes. Es esencial para reemplazar la cadena de distribución y cuando es necesario desmontar la culata o arboles de levas

Aplicaciones:	
Mercedes	C, CLK, CLS, E, G, M, R, S, SL, SLK, Viano, Vito.
Motores	2.4 / 2.6 / 2.8 / 3.2 / 3.7 / 4.3 / 5.0.
Código Motor	M112 / M113.
Año	1997 – 2012.

PVP **78,95€**

10003 INSTALADOR DE RETEN DE CIGÜEÑAL MERCEDES



Herramientas para instalar los retenes de cigüeñal de una amplia gama de motores diésel y gasolina de Mercedes.

Códigos de Motor - Gasolina:

Mercedes	M102 / M111 / M112 / M113 / M137 / M156 / M159 / M272 / M275 / M278 / M285
----------	--

Códigos de Motor - Diésel:

Mercedes	OM601 / OM602 / OM603 / OM604 / OM605 / OM606 / OM628 / OM629.
----------	--

OEM	119589011400 / 651589016100.
-----	------------------------------

PVP **159,95€**

10392 KIT PARA REMACHAR Y MONTAR LA CADENA DE DISTRIBUCION - MERCEDES

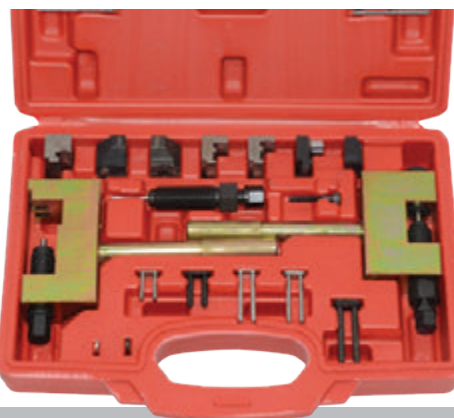

Conjunto de herramientas para abrir y montar los eslabones de la cadena de distribución en motores Mercedes.

Códigos de Motor - Gasolina

M102, M103, M112, M113, M120, M133, M152, M157, M166, M264, M266, M270, M271, M272, M273, M274, M278.

Códigos de Motor - Diésel

OM601, OM602, OM603, M604, OM605, OM606, OM611, OM612, OM613, OM628, OM629, OM640, OM642, OM647, OM648, OM651, OM668.

PVP **159,95€**

10061 COMPRESOR DE MUELLES DEL TENSOR MERCEDES



Herramienta para comprimir el tensor hidráulico para vehículos con función Stop/Start y/o aire acondicionado.

Aplicaciones:

Mercedes	Clase A
----------	---------

Motores	1.5 / 1.7 / 2.0.
---------	------------------

Cod. Motor	266.920 / 266.940 / 266.960 / 266.980.
------------	--

OEM	266589003100
-----	--------------

Años	2004 - 2012
------	-------------

PVP **58,95€**

“ Toolhub le ofrece la más amplia variedad en útiles de calado del mercado. Apostando siempre por la innovación, incorpora más de 120 nuevas referencias de útiles de calado para facilitar el trabajo al mecánico. ”



10304 KIT CALADO DIESEL – FORD 2.0 TDCI ECOBLUE

NOVEDAD

PVP **189,95**
10353 EXTRACTOR DE POLEA DE CIGUEÑAL – FORD 2.0 TDCI ECOBLUE

NOVEDAD

PVP **39,95**
10319 EXTRACTOR / INSTALADOR DE BOMBA INYECTORA – FORD 2.0 TDCI ECOBLUE

NOVEDAD

PVP **146,95**

Para el último diseño de motor 2.0 Diesel EcoBlue de Ford que utiliza el sistema de correa de distribución húmeda que mantiene la correa lubricada con el aceite del motor.



Aplicaciones

Ford Edge, Focus, Galaxy, Kuga, Mondeo, Ranger, Tourneo Custom, Transit y Transit Custom.

Códigos de Motor

BC2X / BCCA / BCCB / BCCC / BCDA / BCFB / BCRA / BJFA / BJFB / BJFC / BJFD / BJRA / BJRB / BKFA / BKFB / BKFC / BKFD / BKRA / BKRB / BLFA / BLFB / BLFC / BLFD / BLHA / BLRA / BLRB / YL2X / YLCA / YLCB / YLCC / YLDA / YLDC / YLF6 / YLFA / YLFB / YLFS / YLR6 / YLRA / YMCA / YMCB / YMCC / YMDA / YMF6 / YMFA / YMFB / YMFS / YMHA / YMR6 / YMRA / YN2X / YNCA / YNF6 / YNFA / YNFB / YNFS / YNR6 / YNRA

Año 2016 - 2021

9189 KIT CALADO DIESEL – FORD 2.0 / 2.2 TDCI

Kit diseñado para los motores Ford diesel de 2.0 y 2.2 utilizados en vehículos Ford, Land Rover, Volvo y grupo PSA. Contiene las herramientas para bloquear el árbol de levas, cigüeñal y volante de motor.

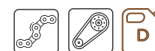

Aplicaciones

Ford C-Max, Focus, Focus C-Max, Kuga, Galaxy, Mondeo, S-Max y Grand S-Max.

Códigos de Motor

2.0 AZBA / AZBC / AZWA / AZWC / G6DA / G6DB / G6DC / G6DD / G6DE / G6DF / G6DG / IXDA / KLBA / KLWA / LPBA / QXBA / QXBB / QXWA / QXWB / T7CA / T7CE / T7CF / T7CJ / T7CK / T7CL / T7CN / T7DA / T7DB / T7DD / T7MA / T7MB / T8CA / T8CC / T8CD / T8CH / T8CI / T8CJ / T8CL / T8CM / T8DA / T8DE / T8DF / T8MA / T8MB / T9CA / T9CB / T9CC / T9CD / T9CE / TCBA / TXBB / TXDA / TXDB / TXMA / TXWA / TYBA / TYDA / TYWA / UFBA / UFBB / UFCA / UFCB / UFCD / UFDA / UFDB / UFMA / UFWA / UKBA / UKBB / UKDA / UKDB / UKMA / UKWA / XRMA / XRMB.

2.2 KNBA / KNBB / KNWA / KNWB / Q4BA / Q4WA / QJBA.

Año 2004 - 2019

PVP **24,95€**
10055 ALINEADOR DE EJES DE EQUILIBRIO – FORD 2.2 DIESEL

Herramientas especiales para bloquear y alinear los ejes de equilibrio del motor 2.2 diesel utilizado en vehículos Ford, PSA, Land Rover y Range Rover.



Aplicaciones

Ford Galaxy, Mondeo y S-Max.

Códigos de Motor

2.2 KNBA / KNBB / KNWA / KNWB / Q4BA / Q4WA.

OEM

303-1328 / 303-1329 / 303-1330.

Año 2008 - 2015

PVP **74,95€**

NOVEDAD

9743 KIT CALADO DIESEL – FORD 2.2 TDCI.



Conjunto de herramientas especiales para mantener la posición correcta de sincronización durante el servicio de la cadena de distribución del motor 2.2 TDCI utilizado en el Ford Transit, Tourneo, Ranger y Land Rover Defender.

Aplicaciones:	
Ford	CVF5 / CVFF / CVR5 / CYF4 / CYF5 / CYFA / CYFB / CYFC / CYFF / CYFG / DRF4 / DRF5 / DRFA / DRFB / DRFC / DRFE / DRFF / DRFG / DRR5 / GBVAPF / GBVAJQ / GBVAJQJ / GBVAJQW / P8FA / P8FB / PGFA / PGFB / QVFA / QWFA / SRFA / SRFB / SRFC / SRFD / SRFE / UHFA / UHFB / USR6 / UYR6.
Land Rover	ID4 / DT224.
Años	2006 - 2019

PVP **34,95€**

10376 LLAVE SUJETAR CIGÜEÑAL – FORD DIESEL 2.0 / 2.2 / 2.4 / 3.2 DURATORQ



Llave con perfil especial que permite acceder a cada tornillo de la polea de cigüeñal a través de un vaso largo (no suministrado) mientras sujeta la polea.

Aplicaciones:	
Ford	Mondeo, Ranger, Tourneo Custom, Transit y Transit Custom.
Motores	
2.0 / 2.2 / 2.4 / 3.2 DI / TDCI / TDDI /	
OEM	303-1310.
Años	2006 - 2019

PVP **74,95€**

NOVEDAD

9136 KIT CALADO DIESEL – FORD DURATORQ 2.0/2.2/2.4/3.2

Conjunto de pasadores para bloquear el volante de motor, cigüeñal, árbol de levas y bomba inyectora de una amplia gama de motores diésel de Ford.



Aplicaciones:	
Ford	Mondeo, Ranger y Transit.
Aplicaciones:	
2.0	ABFA / D3FA / D5BA / D6BA / FMBA / FMBB / HJBA / HJBB / HJBC / HJBE / N7BA / N7BB / SDBA / F3FA / F1FA.
2.2	QJBB / QJBC / QJBD.
2.4	D0FA / D2FA / D2FB / D4FA / F4FA / FXFA / JXFA / JXFC / H9FA / H9FB / H9F / PHFA / PHFC.
3.2	SAFB
Años	2000 – 2012.

PVP **18,95€**

10233 EXTRACTOR / INSTALADOR DE RETEN DELANTERO DE CIGÜEÑAL - FORD DURATORQ 2.0 / 2.2 / 2.4 / 3.2



Este conjunto de herramientas está diseñado para asistir en el cambio del retén delantero del cigüeñal de los motores Ford Duratorq 2.0, 2.2, 2.4 y 3.2 utilizados en vehículos, Ford, Jaguar y Land Rover. Contiene un extractor/instalador para la tapa del retén y un alineador de la tapa delantera del motor.

Aplicaciones:	
Ford	Mondeo, Ranger y Transit.
Jaguar	X400
Land Rover	Defender
OEM	303-679A / 303-682
Años	2000 - 2019

PVP **58,95€**

NOVEDAD

10239 PASADOR DE BLOQUEO DE CIGÜEÑAL - FORD DIESEL 2.2/3.2



Este pasador bloquea el cigüeñal a través del volante de motor.

Aplicaciones:	
Ford	Ranger y Transit.
Código de Motor	
2.2	CVRA / CVRB / CYRA / CYRB / DRRR / DRRB / USRA / USRB,
3.2	SAFA
Años	2007 - 2015

PVP **9,95€**

NOVEDAD

1080 KIT CALADO DIESEL – FORD DIESEL 2.0 / 2.2 / 2.4



Este conjunto contiene los pasadores para asistir en el cambio de la correa o cadena de distribución de los motores Ford Duratorq 2.0, 2.2 y 2.4 y también los motores PSA/Ford 1.4 y 1.6 HDi. Adicionalmente incluyen las herramientas especiales para permitir quitar la bomba de alta presión diésel sin alterar el puesta a punto de la cadena de distribución.

Aplicaciones:	
Ford	Mondeo, Ranger y Transit.
Aplicaciones:	
2.0	ABFA / D3FA / D5BA / D6BA / FMBA / FMBB / HJBA / HJBB / HJBC / HJBE / N7BA / N7BB / SDBA / F3FA / F1FA.
2.2	QJBB / QJBC / QJBD.
2.4	D0FA / D2FA / D2FB / D4FA / F4FA / FXFA / JXFA / JXFC / H9FA / H9FB / H9F / PHFA / PHFC.
Años	2000 - 2012

PVP **57,95€**

10370 KIT CALADO DIESEL – FORD DIESEL 1.8 TD / TDDI / TDCI

Este conjunto es para los motores Ford 1.8 diésel y incluye herramientas para quitar el piñón de la bomba de alta presión diésel y para alinear la tapa delantera de la cadena de distribución.

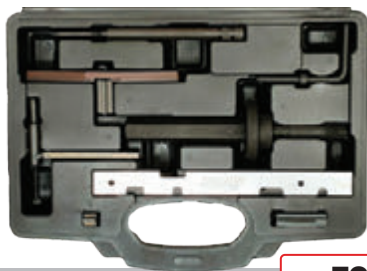
PVP 79,85€
NOVEDAD

Aplicaciones:

Ford C-Max, Fiesta, Focus, Focus C-Max, Galaxy, Mondeo, S-Max, Tourneo Connect, Transit Connect.

Códigos de Motor:

1.8 TDCI BHPA / F9DA / F9DB / FFBA / FFDA / FFWA / HCPA / HCPB / KHBA / KKDA / KKDB / P7PA / P7PB / P9PA / P9PB / P9PC / P9PD / QYBA / QYWA / R2PA / R3PA / RWPA / RWPC / RWPB / RWPE / RWPF

1.8 TDDI BHDA / BHDB / C9DA / C9DB / C9DC

1.8 D TURBO RTP / RTN / RTQ.

Año 1996 - 2013

10371 EXTRACTOR PIÑÓN BOMBA DIESEL / ALINEADOR DE TAPA DELANTERA – FORD 1.8 TD / TDCI / TDDI

Herramientas especiales para extraer el piñón de la bomba de alta presión diésel y para alinear la tapa delantera de la cadena de distribución.



OEM 310-095 / 310-652.

PVP 24,95€
NOVEDAD
10369 EXTRACTOR DE POLEA DE ARBOL DE LEVAS – FORD DIESEL 1.8 TD / TDDI / TDCI.

Aplicaciones:

Ford C-Max, Fiesta, Focus, Focus C-Max, Galaxy, Mondeo, S-Max, Tourneo Connect, Transit Connect.

Códigos de Motor:

1.8 TDCI BHPA / F9DA / F9DB / FFBA / FFDA / FFWA / HCPA / HCPB / KHBA / KKDA / KKDB / P7PA / P7PB / P9PA / P9PB / P9PC / P9PD / QYBA / QYWA / R2PA / R3PA / RWPA / RWPC / RWPB / RWPE / RWPF

1.8 TDDI BHDA / BHDB / C9DA / C9DB / C9DC

1.8 D TURBO RTP / RTN / RTQ.

OEM 303-65 / 21-229.

Año 1996 - 2013

PVP 18,95€

NOVEDAD
10395 KIT CALADO DIESEL – FORD 1.4 / 1.5 / 1.6 TDCI

NOVEDAD

Juego de pasadores para bloquear árbol de levas, cigüeñal y piñón de la bomba de alta presión diésel de los motores Ford y PSA utilizados en una gama amplia de vehículos Ford, PSA y Volvo TDCI y HDI.

Aplicaciones:

Ford B-Max, C-Max, Ecosport, Fiesta, Focus, Focus C-Max, Fusion, Galaxy, Ka+. Puma, Kuga, Mondeo, S-Max, Tourneo Connect, Transit Courier, Transit Connect.

Códigos de Motor:

1.4 TDCI F6JA / F6JB / F6JC / F6JD / HHJA / HHJB / KVJA.

1.6 TDCI G8DA / G8DB / G8DC / G8DD / G8DE / G8DF / GPDA / GPDB / GPDC / GPDD / HHDA / HHDB / HHJA / HHJB / HHJC / HHJD / HHJE / HHJF / MTDA / NGCA / NGDA / NGDB / T1BA / T1BB / T1BC / T1DA / T1DB / T1GA / T1WA / T1WB / T3CA / T3CB / T3CC / T3DA / T3DB / T3JA / T3JB / TZGA / TZGB / TZJA / TZJB / U3CA / UBGA / UBJA.

1.5 TDCI AEDA / BEGA / ENUG / UGCA / UGCB / UGCC / UGJC / UGJE / XUJA / XUCC / XUCD / XUGA / XUJA / XUJB / XUJF / XUJG / XUJH / XUJK / XUJL / XUJM / XUJN / XUKE / XVCA / XVCB / XVCC / XVGA / XVGB / XVGC / XVJA / XVJB / XVJC / XVJD / XWCA / XWCB / XWDA / XWDB / XWDC / XWDD / XWDE / XWDG / XWGA / XWGB / XWJB / XWJC / XWMA / XWMB / XWMC / XWMD / XWME / XXCA / XXCC / XXDA / XXDB / XXDC / XXDD / XXDE / XXGA / Z2DA / Z2GA / Z2JA / ZTDA / ZTGA / ZTJA / ZTJB / ZTJC / ZTJD / ZTJE.

Año 2002 - 2021

Para motores 1.5/1.6 TDCI es necesario también el bloqueador de volante Ref. 10399

PVP 19,95€
10242 LLAVE TENSAR CORREA AUXILIAR – FORD / PSA 1.4 / 1.6 DIESEL

Para bloquear y tensar los tensores de las correas auxiliares de motores 1.4 y 1.6 diesel de PSA (HDI) y Ford (TDCI).

Aplicaciones:

Ford 1.4 & 1.6 TDI

PSA 1.4 / 1.6 HDI

PVP 47,95€

NOVEDAD
10355 INSTALADOR DE RETEN DELANTERO DE CIGÜEÑAL – FORD / PSA.

Herramienta especial para instalar el reten delantero del cigüeñal en los motores PSA / Ford DV4 y DV6 y el motor Ford DV5. También para algunos modelos de Volvo, Mini, y Land Rover.

Aplicaciones:

Ford 1.4 / 1.5 / 1.6 TDCI. (DV4 / DV5 / DV6).

PSA 1.4 / 1.6 HDI (DV4 / DV6).

OEM 303-373

PVP 24,95€

NOVEDAD

9438 KIT CALADO DIESEL – FORD 1.3 TDCI



Conjunto completo de herramientas esenciales para poder cambiar la cadena de distribución y asistir en el montaje y comprobación de la puesta a punto después de desmontar componentes del motor. Tiene una cobertura muy amplia en motores 1.3 diésel de Ford, Opel, Fiat, PSA y Suzuki.



Aplicaciones:	
Ford	Ka
Códigos de Motor	
1.3TDCi	169A1.000/BAAA/B / 169A1.000/BBAB / 169A1.000/BBCB
Años	2008 - 2015

PVP **79,95€**

9849 LLAVE SUJETAR POLEA DE ARBOL DE LEVAS – FORD 1.3 TDCI



Esta llave sirve para sujetar la polea de árbol de levas para poder aflojar y apretar las fijaciones de los piñones sin mover los arboles de levas o dañar las otras herramientas de bloqueo. También para el motor 1.3 diésel utilizado por PSA, Fiat y Alfa Romeo.



OEM	303-1475.
-----	-----------

PVP **34,95€**

9760 EXTRACTOR DE POLEA DE BOMBA DIESEL – FORD 2.2TDCI



Permite quitar la bomba diésel sin disturbar la sincronización de la cadena de distribución del motor 2.2 diésel de Ford usado en el Ford Transit y Land Rover Defender.



OEM	303-249 / 303-249/01.
-----	-----------------------

PVP **37,95€**

10240 PASADORES DE ALINEACION DE ARBOLES DE LEVAS – FORD 2.0D



Juego de pasadores para bloquear la polea del árbol de levas en el motor DW10F 2.0 diésel. Se utilizan para mantener los arboles de levas alineados para poder desmontar la bomba de alta presión de diésel.



Aplicaciones:	
C-Max, Edge, Focus, Galaxy, Grand C-Max, Kuga, Mondeo, S-Max.	
Código de Motor:	
2.0D	DW10F
OEM	303-1667/1 / 303-1667/2
Años	2014 - 2018

NOVEDAD

PVP **22,95€**

9141 KIT CALADO DIESEL Y GASOLINA – FORD



Este conjunto de calado contiene las herramientas de reglaje más comunes para una gama muy amplia de vehículos Ford en gasolina y diésel.



Aplicaciones:	
Motores Diésel	1.4TDCI / 1.5 TDCI / 1.6 TDCI / 1.8 TD / 1.8TDDI / 1.8TDCI / 2.0TDCI / 2.2 TDCI.
Motores Gasolina	1.25 / 1.4 / 1.6 / 1.7 / 1.8 / 2.0 / 2.3.

PVP **114,95€**

10399 BLOQUEADOR DE VOLANTE DE MOTOR – FORD DIESEL Y GASOLINA.



Juego de bloqueador de volante de motor con adaptadores utilizado en una amplia gama de motores gasolina y diésel de toda la gama Ford. También esta utilizado en algunos modelos de Volvo y Land Rover.



OEM	303-393 / 303-393A / 303-393-01 / 303-393-02 / 303-393-03.
-----	--

NOVEDAD

PVP **18,95€**

1043 PASADOR DE BLOQUEO DE CIGÜEÑAL - FORD DIESEL 1.6 / 1.8.



Aplicaciones:
Ford – C-Max, Escort, Fiesta, Focus, Galaxy, Mondeo, Orion, TourneoConnect, Transit Connect,

OEM	21-104 / 303-193
-----	------------------

Año	1989 - 2007
-----	-------------

PVP **8,95€**

9865 KIT CALADO GASOLINA - FORD 1.0 / 1.1 ECOBOOST

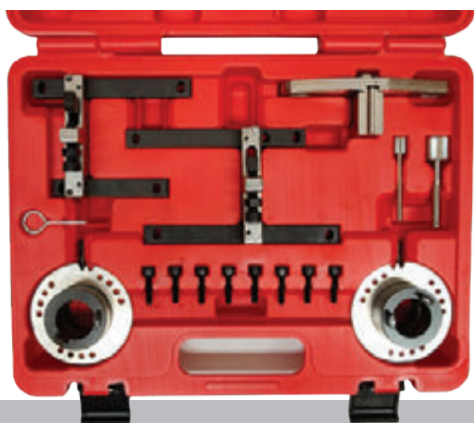

Conjunto de herramientas para mantener la sincronización correcta del motor para poder cambiar la correa de distribución de los motores de 3 cilindros 1.0 y 1.1 EcoBoost. También incluye las herramientas para alinear los ajustadores de árboles de levas.



Aplicaciones:

Ford B-Max, C-Max, Ecosport, Fiesta, Focus, Mondeo, Tourneo Connect, Transit Courier, Transit Connect

Códigos de Motor

1.0	B3DA / B3GA / M1CA / M1CB / M1DA / M1DC / M1DD / M1DH / M1FA / M1JA / M1JC / M1JE / M1JH / M1JJ / M1JL / M1JM / M1JP / M1JU / M2DA / M2DB / M2DC / M2GA / M2GB / P4JA / P4JB / P4JC / P4JD / QOJA / QOJB / QOJC / QOJD / SFCA / SFCB / SFCC / SFCD / SFCE / SFCE / SFDA / SFDB / SFDC / SFJA / SFJB / SFJC / SFJD / SFJE / SFJH / SFJJ / SFJK / SFJL / SFJN / SFJP / XMJA / XMJC / XMJD / YYJA / YYJB / YYJC / YYJD / YYJE / YYJF / YYJG.
1.1	XPJA / XPJB / XPJC / XPJD / XYJA / XYJB / XYJC / XYJD / XYJG / XYJE

Años 2012 - 2021

PVP **184,95€**

10394 ALINEADOR DE POLEA DE CIGÜEÑAL - FORD 1.5 / 1.6 ECOBOOST



Herramienta especial para alinear la polea del cigüeñal de los motores Ford 1.5 y 1.6 EcoBoost.



Aplicaciones:

1.5 SCTI EcoBoost - BNMA / BNMB / BNMC / M8DA / M8DB / M8DD / M8DE / M8DF / M8MA / M8MB / M8MC / M8MD / M8MEM9DA / M9DB / M9DG / M9DH / M9MA / M9MB / M9MC / M9MD / M9ME / UNCA / UNCB / UNCC / UNCD / UNCE / UNCF / UNCI / UNCL / UNCK / UNCM / UNCN / UNCP.

1.6 SCTI EcoBoost - JQDA / JQDB / JQGA / JQMA / JQMB / JTBA / JTBB / JTDA / JTDB / JTMA / JTWA / JTWB.

Años 2010 - 2020

PVP **12,95€**

NOVEDAD

10372 ALINEADOR DE ARBOL DE LEVAS - FORD 1.5 / 1.6 ECOBOOST



Esta herramienta se usa para bloquear los árboles de levas durante la reparación del motor o cuando es necesario desmontar los ajustadores de los árboles de levas.



Aplicaciones:

1.5 SCTI EcoBoost - M8DA / M8DB / M8DD / M8DE / M8DF / M9DA / M9DB / M9DG / M9DH / UNCA / UNCB / UNCC / UNCD / UNCE / UNCF / UNCI / UNCL / UNCK / UNCM / UNCN / UNCP.

1.6 SCTI EcoBoost - JQDA / JQDB / JQGA / JQMA / JQMB / JTBA / JTBB / JTDA / JTDB / JTMA / JTWA / JTWB.

Años 2010 - 2020

PVP **11,95€**

NOVEDAD

1133 KIT CALADO GASOLINA - FORD 1.2 / 1.25 / 1.4 / 1.5 / 1.6



Conjunto de reglaje para una gama amplia de motores gasolina de Ford.



Aplicaciones:

Ford B-Max, C-Max, Ecosport, Fiesta, Focus, Focus C-Max, Fusion, Galaxy, Ka+, Kuga, Mondeo, S-Max, Tourneo Connect, Transit Connect, Grand Tourneo Connect

Códigos de Motor:

1.2 Ti VCT	B2KA / YSKD / YSKE.
1.25	ASDA / F8JA / F8JB / FUJA / FUJB / M7JA / M7JB / SNJA / SNJB / SNJC / SNJD / STJA / STJB / STJC / STJD.
1.4	FXDA / FXDB / FXDC / FXDD / FXJA / FXJB / FXJC / RTJA / RTJB / RTJC / RTJD / RTJE / SPJA / SPJB / SPJC / SPJD / SPJE / UTJA.
1.5 Ti VCT	UEJB / UEJE.
1.5 SCTI EcoBoost	BNMA / BNMB / BNMC / M8DA / M8DB / M8DD / M8DE / M8DF / M8MA / M8MB / M8MC / M8MD / M8MEM9DA / M9DB / M9DG / M9DH / M9MA / M9MB / M9MC / M9MD / M9ME / UNCA / UNCB / UNCC / UNCD / UNCE / UNCF / UNCI / UNCL / UNCK / UNCM / UNCN / UNCP
1.6	FYDA / FYDB / FYDC / FYDD / FYDH / FYJA / FYJB / FYJC / HWDA / HWDB / SHDA / SHDB / SHDC.
1.6 Ti VCT	HXDA / HXDB / HXJA / HXJB / HXJE / IQDA / IQDB / IQDC / IQJA / IQJC / IQJE / JJTA / JJTB / JJTC / KGBA / MUDA / MUDD / PNBA / PNDA / PNDB / RHBA / RVJA / SIDA / USJA / XTDA / XTDB.
1.6 SCTI EcoBoost	JQDA / JQDB / JQGA / JQMA / JQMB / JTBA / JTBB / JTDA / JTDB / JTMA / JTWA / JTWB.

Año 1998 - 2018

PVP **56,95€**

1037 KIT CALADO GASOLINA - FORD 1.25 / 1.4 / 1.6 / 1.7 / 1.8 / 2.0 / 2.3



Conjunto de alineador y pasadores para el reglaje de una gama amplia de motores gasolina de Ford.



Aplicaciones:

C-Max, Cougar, Escort, Fiesta, Focus, Galaxy, Maverick, Mondeo, Orion, Puma, S-Max, Transit.

Códigos de Motor

1.25	DHA / DHB / DHC / DHD / DHE / DHF / DHG.
1.4	FHA / FHD / FHE / FHF
1.6	L1E / L1F / L1E / L1H / L1J / L1K / L1L / L1N / L1Q / L1T / L1V / L1W.
1.7	MHA / MHB.
1.8	CDBB / CGBA / CGBB / CHBA / CHBB / CSDA / CSDB / EYDB / EYDC / EYDD / EYDE / EYDF / EYFG / EYDI / EYDJ / EYDL / EYPA / EYPC / Q7DA / QQDA / QQDB / QQDC / QQDD / RDA / RKA / RKB / RKC / RKF / RKH / RKJ / RKK / ROB.
2.0	ALDA / AOBA / AOBC / AODA / AODB / AODE / AOWA / AOWB / CJBA / CJBB / EDBA / EDBB / EDBC / EDBD / EDDB / EDDC / EDDD / EDDF / HMDA / N4JB / NGA / NGB / NGC / NGD / SYDA / TBBA / TBBB / TBWA / TBWB / UADA / UACA / UACB / UACD / YF / YTMA.
2.3	GZFA / GZFB / GZFC / SEBA / SEWA.

Año 1991 - 2018.

PVP **11,95€**

10043 VASO AJUSTE SINCRONIZACION VARIABLE DE ARBOL DE LEVAS - BMW / FORD / MINI

Para ajustar la válvula central de la unidad VANOS de BMW y el módulo VCT de FORD.



Aplicaciones:	
BMW/MINI	B38 / B48 / S58
Ford	1.0 EcoBoost
OEM 2450487 / 303-1661.	
Medidas	1/2" Dr. 22mm, 16 caras.
Largo	30 mm

NOVEDAD

PVP **9,95€**

10393 ALINEADOR DEL SENSOR DE POSICION DE CIGÜEÑAL - FORD / VOLVO



Aplicaciones:	
Ford	C-Max, Focus, Galaxy, Kuga, Mondeo, Mustang, S-Max.
Códigos de Motor	
2.0	MGDA / R9CB / R9CD / R9CF / R9CH / R9CI / R9DA / R9DB / R9DC / R9DD / R9MA / R9MC / TNBA / TNBB / TNCC / TNCD / TNCF / TNWA / TNWB / TPBA / TPWA / UACA / UACB / UACD / UADA / XQDA
2.3	YVDA / VIN8=H.
2.5	YTMA
OEM 303-1521 / 999-7146.	

NOVEDAD

PVP **19,95€**

9572 KIT CALADO GASOLINA - FORD 2.0 / 2.3 ECOBOOST



Aplicaciones:	
Ford	Focus, Galaxy, Kuga, Mondeo, Mustang, S-Max.
Códigos de Motor	
2.0	MGDA / R9CB / R9CD / R9CF / R9CH / R9CI / R9DA / R9DB / R9DC / R9DD / R9MA / R9MC / TNBA / TNBB / TNCC / TNCD / TNCF / TNWA / TNWB / TPBA / TPWA / XQDA.
2.3	YVDA / VIN8=H.
Años	2010 - 2020

PVP **98,95€**

9742 LLAVE PARA SUJETAR CIGÜEÑAL - FORD 2.5 DURATEC



Permite sujetar el cigüeñal mientras aflojan el tornillo central de la polea. Con cuadrado de 1/2" para permitir usar un maneral para aplicar más fuerza.

Aplicaciones:	
Ford	Mondeo
Códigos de Motor	
2.5	YTMA.
OEM	303-1416 / 999-7128.
Años	2014 - 2015

PVP **52,95€**

9864 KIT REPARACION MOTOR GASOLINA - FORD 2.5 RS / ST

Este kit contiene las herramientas especiales para alinear los árboles de levas y cigüeñal durante la reparación de la unidad de válvulas variables y el desmontaje e instalación de los árboles de levas. También contiene la llave 9569 para sujetar la polea de cigüeñal.



Aplicaciones:	
Ford	Focus, Galaxy, Kuga, Mondeo, S-Max.
Códigos de Motor	
2.5 RS / ST	HUBA / HUWA / HYDA / HYDB / HYDC / JZDA.
OEM	999-5451, 999-5452, 999-5453, 999-5433, 303-1178, 303-1179, 303-1182, 303-1183.
Años	2005 - 2013

PVP **209,95€**

9139 KIT CALADO GASOLINA - FORD 1.2 8V



Conjunto de reglaje para los motores 1.2 y 1.4 de correa utilizados en vehículos Ford, Fiat, Alfa Romeo y Lancia.

Aplicaciones:	
Ford	KA
Códigos de Motor	
169A4.000 / AAAA / ABAA / ABCA / ABDA	
Años	2008 - 2016

PVP **72,95€**

10377 INSTALADOR DE CORREAS AUXILIARES - FORD / VOLVO 1.4 / 1.6

Juego de dos herramienta que facilita la instalación de la correa auxiliar cuando el ancho de la polea del cigüeñal restringe el acceso. Una pieza se pone en la polea de cigüeñal y la otra en la polea de la bomba de agua y usando un vaso de 17mm se rota para colocar la correa en las poleas.



Aplicaciones:	
Ford 1.4 / 1.6	C-Max, Focus, Mondeo.
Volvo 1.6	C30, S40, V50.

NOVEDAD

PVP **44,95€**

2869 LLAVE PARA SUJETAR POLEA DE CIGÜEÑAL - FORD DIESEL Y GASOLINA.



Esta llave universal esta utilizado en una amplia gama de motores diesel y gasolina Ford y es una herramienta de uso primario. Se utiliza para sujetar la polea de cigüeñal para facilitar el apriete y afloje de los tornillos del cigüeñal.

OEM	205-072 / 15-030.
-----	-------------------

PVP **24,95€**

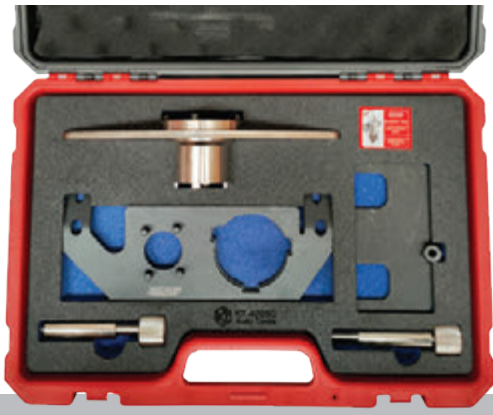
10307 KIT CALADO DIESEL – JAGUAR / LAND ROVER 2.0D

Conjunto diseñado para la sincronización del último versión 2.0 diésel de la serie de motores "Ingenium" desarrollados por Jaguar Land Rover.

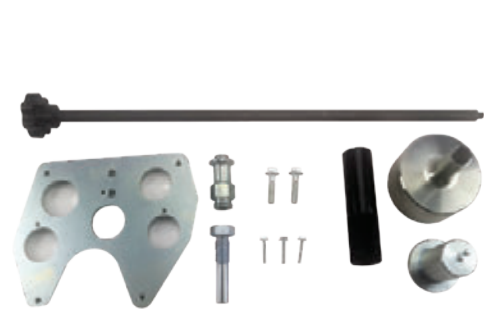

Aplicaciones:	
Jaguar	E Pace, F Pace, XE, XF.
Land Rover	Defender, Discovery, Discovery Sport, Range Rover Evoque, Range Rover Sport, Range Rover Velar.
Códigos de Motor:	
204DTA / 204DTD / AJ20-204DT / AJ20-204DTA / AJ200D / AJ200-204DTA / AJ200-204DTD / AJ200D-204DT / AJ200D-204DTA.	
Año	2015 - 2021

PVP 199,95€
NOVEDAD
10412 KIT PARA REGLAJE DE EJES DE EQUILIBRIO – JAGUAR – LAND ROVER 2.0D

Conjunto de herramientas especiales para ajustar los ejes de equilibrio en el motor diésel 2.0 Ingenium utilizado por Jaguar y Land Rover.



Aplicaciones:	
Jaguar	E Pace, F Pace, XE, XF.
Land Rover	Defender, Discovery, Discovery Sport, Range Rover Evoque, Range Rover Sport, Range Rover Velar.
Códigos de Motor:	
204DTA / 204DTD / AJ20-204DT / AJ20-204DTA / AJ200D / AJ200-204DTA / AJ200-204DTD / AJ200D-204DT / AJ200D-204DTA.	
Año	2015 - 2021

PVP 212,95€
NOVEDAD
10308 BLOQUEADOR DE PIÑÓN DE BOMBA DIESEL – JAGUAR / LAND ROVER 2.0D

Bloquea el piñón de la bomba de combustible y la cadena para poder sacar y reemplazar la bomba.



Aplicaciones:	
Jaguar	E Pace, F Pace, XE, XF.
Land Rover	Defender, Discovery, Discovery Sport, Range Rover Evoque, Range Rover Sport, Range Rover Velar.
Códigos de Motor	
204DTA / 204DTD / AJ20-204DT / AJ20-204DTA / AJ200D / AJ200-204DTA / AJ200-204DTD / AJ200D-204DT / AJ200D-204DTA.	
OEM	JLR-303-1627
Año	2015 - 2021

PVP 119,95€
NOVEDAD
1138 KIT CALADO DIESEL – JAGUAR / LAND ROVER 2.7 / 3.0.

Conjunto de herramientas para el reglaje de los motores Jaguar Land Rover Diesel SDV6/TDV6 de 2.7 y 3.0.



Aplicaciones:	
Jaguar	F-Pace, S-Type, XF, XJ, XJ6.
Land Rover	Discovery, Range Rover, Range Rover Sport, Range Rover Velar.
Códigos de Motor	
276DT / 306DT / 7G / AJ-V6-306DT	
Año	2004 - 2020.

PVP 54,95€
9871 BLOQUEADOR DE BOMBA DIESEL – LAND ROVER 3.0 TDV6

Necesario para mantener la bomba en su posición correcta para cambiar la correa auxiliar de la bomba de alta presión.



Aplicaciones:	
Jaguar	F-Pace, XF, XJ
Land Rover	Discovery, Range Rover, Range Rover Sport, Range Rover Velar.
Códigos de Motor	
306DT / AJ-V6-306DT	
OEM	303-212.
Año	2009 - 2020

PVP 29,95€
10408 LLAVES PARA ACOPLAMIENTO VISCOSO – JAGUAR / LAND ROVER DIESEL

Herramientas necesarias para desmontar el ventilador viscoso de la bomba de agua en los motores 2.7 y 3.0 diésel de Land Rover y Jaguar.



Aplicaciones:	
Jaguar	F-Pace, XF, XJ.
Land Rover	Discovery, Range Rover, Range Rover Sport, Range Rover Velar.
Códigos de Motor	
276DT / 306DT	
OEM	303-1142 / 303-1143
Año	2004 - 2020

PVP 35,95€
NOVEDAD

10229 **INSTALADOR DE RUEDA ACTIVACION DE CIGUEÑAL - JAGUAR / LAND ROVER**

Herramienta especial utilizada para instalar el anillo del sensor de posición de cigüeñal en algunos motores Land Rover y para instalar la rueda de activación de cigüeñal en algunos motores Jaguar.



Aplicaciones:	
Jaguar	S-Type X200, AF X250, XJ X350, XJ X351
Land Rover	Discovery, Range Rover Sport.
OEM	303-1130

NOVEDAD

PVP **79,95€**

9136 **KIT CALADO DIESEL - FORD / JAGUAR / LAND ROVER 2.0 / 2.2 / 2.4 / 3.2**



Conjunto de pasadores para bloquear el volante de motor, cigüeñal, árbol de levas y bomba inyectora de una amplia gama de motores diésel de Ford. También se utilizan para algunos modelos de Land Rover y Jaguar.

Aplicaciones:	
Jaguar	X-Type - 2.0 - FMBA/B(6B). 2.2 - QJBA(BG).
Land Rover	Defender - 244DT
Año	2003 - 2011

PVP **18,95€**

9743 **KIT CALADO DIESEL - JAGUAR / LAND ROVER 2.2**



Aplicaciones:	
Land Rover	Defender
Código Motor	ID4/TD224
Año	2011 - 2016

PVP **34,95€**

10376 **LLAVE SUJETAR CIGUEÑAL - FORD / LAND ROVER**



Llave con perfil especial que permite acceder a cada tornillo de la polea de cigüeñal a través de un vaso largo (no suministrado) mientras sujeta la polea. Se utiliza en una amplia gama de motores diésel Duratorq Ford.

Aplicaciones:	
Land Rover	Defender
Código Motor	ID4/TD224
OEM	303-1310.
Año	2011 - 2016

PVP **74,95€**

NOVEDAD

9134 **KIT CALADO DIESEL - LAND ROVER 2.5 TD5**



Conjunto de pasadores para el motor Land Rover 2.5TD5

Aplicaciones:	
Land Rover	Defender, Discovery II.
Código Motor	10P / 15P / 16P.
Año	1998 - 2007.

PVP **24,95€**

9189 **KIT CALADO DIESEL - FORD / JAGUAR / LAND ROVER 2.0 / 2.2 TDCI**



Kit diseñado para los motores Ford diésel de 2.0 y 2.2 utilizados en vehículos Ford, Land Rover, Volvo y grupo PSA. Contiene las herramientas para bloquear el árbol de levas, cigüeñal y volante de motor.



Aplicaciones:	
Jaguar	XF
Land Rover	Discovery Sport, Freelander 2, Range Rover Evoque.
Códigos de Motor	
Land Rover 2.2 - 224DT / DW12BTED-224DT / DW12CTED-224DT	
Jaguar 2.2 - AJ4D-224DT.	
Año	2006 - 2015

PVP **24,95€**

10065 **INSTALADOR DE RETEN CIGUEÑAL- FORD / LAND ROVER 2.2 DIESEL**

Herramienta que permite instalar el retén trasero del cigüeñal sin dañarlo en los motores 2.2 diésel.



Aplicaciones:	
Jaguar	XF
Land Rover	Discovery Sport, Freelander 2, Range Rover Evoque.
Códigos de Motor	
Land Rover 2.2 - 224DT / DW12BTED-224DT / DW12CTED-224DT	
Jaguar 2.2 - AJ4D-224DT.	
OEM	303-1271
Año	2006 - 2015

NOVEDAD

PVP **122,95€**

10055 **ALINEADOR DE EJES DE EQUILIBRIO - FORD / LAND ROVER 2.2 DIESEL**

Herramientas especiales para bloquear y alinear los ejes de equilibrio del motor 2.2 diésel utilizado en vehículos Ford, PSA, Land Rover y Range Rover.



Aplicaciones:	
Land Rover	Discovery Sport, Freelander 2, Range Rover Evoque
Códigos de Motor	
Land Rover 2.2 - 224DT / DW12BTED-224DT / DW12CTED-224DT	
OEM	303-1328 / 303-1329 / 303-1330.
Año	2006 - 2015

NOVEDAD

PVP **74,95€**

**10407 KIT CALADO DIESEL – LAND ROVER 3.6D**

Conjunto de herramientas para bloquear los árboles de levas, cigüeñal y volante del motor diesel 3.6 de Land Rover usado en los modelos Range Rover.



Aplicaciones:	
Land Rover	Range Rover, Range Rover Sport.
Códigos de Motor	
368DT	
Año	2006 - 2011

NOVEDADPVP **159,95€****1036 KIT CALADO DIESEL – BMW / LAND ROVER / ROVER - M47 / M57**

Este conjunto permite la sincronización correcta en los motores diésel BMW 2.0D, 2.5D y 3.0D con tipo de motor M47 y M57. También se montaron estos motores en algunos modelos de Opel, Land Rover y Rover.



Aplicaciones:	
Land Rover	Freelander 2.0 TD4, Range Rover
Rover	75
Códigos de Motor	
Land Rover	20 4D 3-TD4 / 30 6D 1-TD6
Rover	M47R
Año	1999 - 2006

PVP **54,95€****1035 EXTRACTOR DE BOMBA INYECTORA BMW / LAND ROVER / ROVER - M47 / M57**

Aplicaciones:	
Land Rover	20 4D 3-TD4 / 30 6D 1-TD6
Rover	M47R
OEM	135190 / LRT 12-178.
Año	1999 - 2006

PVP **25,95€****9159 KIT DE CALADO DIESEL BMW / LAND ROVER - M41 & M51**

Este conjunto es para la sincronización de los motores diésel BMW de 1.7L y 2.5L utilizados en vehículos BMW, Land Rover y Opel entre 1991 y 2003.



Aplicaciones:	
Land Rover	Range Rover 2,5 Turbo
Códigos de Motor	
256T	
Año	1994 - 2002.

PVP **122,95€****1024 EXTRACTOR DE BOMBA INYECTORA – RANGE ROVER / BMW**

Aplicaciones:	Range Rover 2,5 Turbo
Código Motor	256T
Año	1994 - 2002

PVP **19,95€****10233 EXTRACTOR / INSTALADOR DE RETEN DELANTERO DE CIGÜEÑAL FORD / JAGUAR / LAND ROVER 2.0 / 2.2 / 2.4 / 3.2**

Este conjunto de herramientas está diseñado para asistir en el cambio del retén delantero del cigüeñal de los motores Ford Duratorq 2.0, 2.2, 2.4 y 3.2 utilizados en vehículos, Ford, Jaguar y Land Rover. Contiene un extractor/instalador para la tapa del retén y un alineador de la tapa delantera del motor.



Aplicaciones:	
Land Rover	Defender
Jaguar	X400
OEM	303-679A / 303-682.

PVP **58,95€****NOVEDAD****10406 KIT CALADO GASOLINA – JAGUAR / LAND ROVER 2.0**

Conjunto de reglaje para el motor nuevo Ingenium de gasolina con 4 cilindros de Land Rover utilizados en una amplia gama de modelos de Land Rover y Jaguar.



Aplicaciones:	
Jaguar	E-Pace, F-Pace, F-Type, XE, XF, XJ.
Land Rover	Defender, Discovery, Discovery Sport, Range Rover, Range Rover Evoque, Range Rover Sport, Range Rover Velar.
Códigos de Motor:	
AJ200P / AJ20-PT204 / AJ200-PT204 / PT204	
Año	2017 - 2021

NOVEDADPVP **199,95€**

10320 KIT CALADO GASOLINA – JAGUAR / LAND ROVER 2.0 GTDI

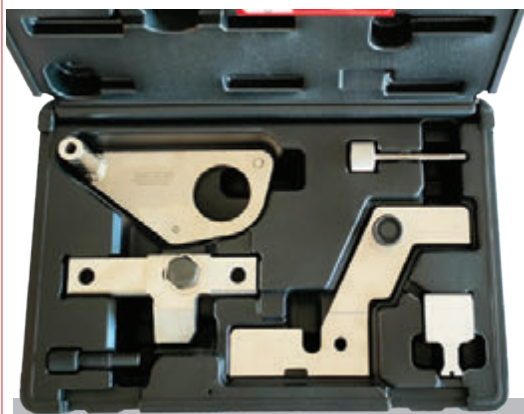

Conjunto completo para el motor de gasolina 2.0 GTDI basado en el motor Ecoboost de Ford y empleado en una amplia gama de vehículos Jaguar Y Land Rover.



Aplicaciones:	
Jaguar	XE, XF, XJ
Land Rover	Discovery Sport, Freelander 2, Range Rover Evoque
Códigos de Motor:	
204PT	
Año	2011 - 2017

PVP **129,95€**

NOVEDAD

8. REGLAJES DE MOTOR - JAGUAR / LAND ROVER / ROVER

9739 KIT CALADO GASOLINA –LAND ROVER / VOLVO 3.0 / 3.2



Conjunto de reglaje para los motores gasolina Volvo de 6 cilindros 3.0 y 3.2 utilizado en vehículos Volvo y también el Land Rover Freelander 2.



Aplicaciones:	
Land Rover	Freelander 2
Código de Motor:	
3.2	B6324S
Año	2006 – 2013.

PVP **244,95€**

9449 KIT CALADO GASOLINA – LAND ROVER / ROVER / MG, 2.0 / 2.5



Kit de herramientas de calado para el motor KV6 del antiguo Grupo Rover utilizados en las marcas Rover, MG y Land Rover.



Aplicaciones:	
Land Rover	Freelander
MG	ZR, ZS, ZT
Rover	45, 75, 825.
VCódigo de Motor:	
2.0 / 2.5	KV6
Año	1999 - 2006

PVP **164,95€**

9580 KIT CALADO GASOLINA – JAGUAR / LAND ROVER 3.2 / 3.5 / 4.0 / 4.2 / 4.4



Kit de reglaje para motores una amplia gama de motores de gasolina de las marcas Land Rover y Jaguar.



Aplicaciones:					
Jaguar	S-Type, XJ8, XJR, XK8, XKR.				
Códigos de Motor Jaguar					
3.2	AC, KA, KB.	3.5	RB	4.0	BC, CC, CE, DC, EC, GB, GC, LB, LC, MA, MB, NB, NC, PA, PB.
4.2	1B, 1G, 2B, 3B, 5G, 9G, HB, HG, PC, SB, TB.				
Aplicaciones:					
Land Rover	Discovery 3, Range Rover, Range Rover Sport.				
Códigos de Motor Land Rover		Año	1997 - 2013.		
4.2	428PS	4.4	448PN		

*También es necesario usar **Toolhub Ref. 10403** para sujetar y extraer la polea de cigüeñal.

PVP **189,95€**

10403 EXTRACTOR Y LLAVE SUJETAR CIGÜEÑAL – JAGUAR / LAND ROVER - 3.2 / 3.5 / 4.0 / 4.2 / 4.4



Herramienta esencial para trabajos de reparación de motor y cambios de cadena de distribución. El tornillo de cigüeñal tiene un par de apriete de hasta 375Nm .



Aplicaciones:						
Jaguar	S-Type, XJ8, XJR, XK8, XKR.					
Códigos de Motor Jaguar						
3.2	AC, KA, KB.	3.5	RB	4.0	BC, CC, CE, DC, EC, GB, GC, LB, LC, MA, MB, NB, NC, PA, PB.	
4.2	1B, 1G, 2B, 3B, 5G, 9G, HB, HG, PC, SB, TB.					
Aplicaciones:						
Land Rover	Defender, Discovery 3, Range Rover, Range Rover Sport.					
Códigos de Motor Land Rover		Año	1997 - 2013			
4.0	30G, 36D, 42D, 56D, 58D, 94D.	4.2	428PS.	4.4	448PN.	
OEM	303-191, 303-191-03, 303-191-04, 303-893, LRT-12-080.				Año	1997 - 2013

PVP **124,95€**

NOVEDAD

**10398 KIT CALADO GASOLINA – JAGUAR / LAND ROVER– 3.0 / 5.0**

Este conjunto contiene las herramientas necesarias para la sincronización correcta de los motores gasolina 3.0 y 5.0.



Aplicaciones:

Jaguar F-Pace, F-Type, XE, XF, XFR, XJ, XJR, XK8, XKR.

Códigos de Motor Jaguar

3.0 AJ126 / AJ126-306PS **5.0** AJ133-508PN / AJ133-508PS

Aplicaciones:

Land Rover Discovery, Discovery 4, Range Rover, Range Rover Sport, Range Rover Velar.

Códigos de Motor Land Rover

3.0 306PS **5.0** 508PN / 508PS

Año 2009 - 2021

*También es necesaria **Toolhub ref. 10380** para extraer y sujetar la polea del cigüeñal.PVP **279,95€**

NOVEDAD

10380 EXTRACTOR Y LLAVE SUJETAR CIGÜEÑAL – JAGUAR / LAND ROVER - 3.0 / 5.0

Kit de herramientas para sujetar la polea de cigüeñal para facilitar el apriete y aflojamiento del tornillo central y también para permitir quitar la polea.



Aplicaciones:

Jaguar F-Pace, F-Type, XE, XF, XFR, XJ, XJR, XK8, XKR.

Códigos de Motor Jaguar

3.0 AJ126 / AJ126-306PS **5.0** AJ133-508PN / AJ133-508PS

Aplicaciones:

Land Rover Discovery, Discovery 4, Range Rover, Range Rover Sport, Range Rover Velar.

Códigos de Motor Land Rover

3.0 306PS **5.0** 508PN / 508PS

Año 2009 - 2021

OEM

303-1437,303-1438,303-1439,303-1439-01,303-1440,303-1441

PVP **215,95€**

NOVEDAD

9999 KIT CALADO GASOLINA – BMW / LAND ROVER 4.4

Conjunto de herramientas para los motores BMW M60 y M62, con y sin VANOS, utilizado en vehículos BMW y Range Rover.

Aplicaciones:

Land Rover Range Rover

Motor

4.4

Código Motor:

44 8S 22

Año 2002 - 2006

PVP **228,95€**

Acceda a través de nuestro **catálogo online** y vea la gama completa de productos **TOOLHUB**. Consulte datos de herramientas, especificaciones técnicas, Datos OEM, etc... Acceda a través de nuestra web o accediendo desde el código QR.

No olvide seguirnos en:



9659 LLAVE PARA SUJETAR CIGÜEÑAL - VOLVO

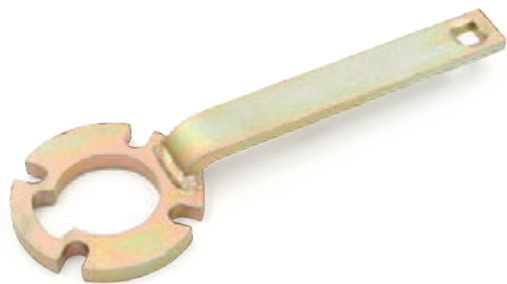

Esta llave permite sujetar la polea de cigüeñal y mantener el cigüeñal en la posición correcta para poder aflojar y apretar el tornillo central. Es una herramienta esencial para una gama amplia de motores Volvo de diésel y gasolina.

Aplicaciones:

Volvo 850 / C30 / C70 / S40 / S60 / S70 / S80 / V40 / V50 / V60 / V70 / XC60 / XC70 / XC90

Motores Gasolina

1.6 / 1.8 / 1.9 / 2.0 / 2.3 / 2.4 / 2.5 / 2.8 / 2.9 / 3.0.

Códigos Motor Gasolina

B4164S / B4184S / B4194T / B4204S / B4204Tx / B5234Tx / B5234FS / B5244Sx / B5244Tx / B5244SGx / B5254Tx / B6284Tx / B6294Sx / B6294T / B6304S3

Año 1996 - 2018

Motores Diésel

2.0D / 2.4D

Códigos Motor Diésel

D5204Tx / D5244Tx / D5244D82 / D5244D87 / D5244D97.

Año 2000 - 2016

PVP **38,95€**

8. REGLAJES DE MOTOR - VOLVO

10395 KIT CALADO DIESEL - VOLVO 1.6D



Este kit de calado es para los motores 1.6 diésel montados en vehículos PSA, Ford y Volvo. Contiene pasadores de bloqueo de árbol de levas, cigüeñal y volante de motor.

Aplicaciones:

C30, S40, S60, S80, V40, V50, V60, V70

Motores Diésel:

1.6D

Códigos de Motor Diésel

D4162T / D4164T

Año 2004 - 2015

PVP **19,95€**

NOVEDAD

10374 KIT CALADO DIESEL - VOLVO 2.0D



Este kit contiene las herramientas especiales para bloquear el cigüeñal y la bomba de diésel de alta presión para poder cambiar la correa de distribución.

Aplicaciones:

S60 / S80 / S90 / V40 / V60 / V70 / V90 / XC40 / XC60 / XC70 / XC90

Motores

2.0D

Código de Motor

D4204T T4 / T5 / T6 / T7 / T8 / T9 / T11 / T12 / T13 / T14 / T16 / T20 / T23.

Año 2010 - 2021

PVP **69,95€**

NOVEDAD

10360 KIT CALADO DIESEL - VOLVO 2.0 / 2.4D



Este conjunto contiene la llave para sujetar cigüeñal necesaria para permitir el cambio de la correa de distribución. Adicionalmente lleva los pasadores de bloqueo de árbol de levas y cigüeñal esenciales para desmontar los piñones de los ejes de equilibrio.

Aplicaciones:

C30, C70, S40 S60, S80, V40, V50, V60, V70, XC60, XC70, XC90.

Motores Diésel

2.0D / 2.4D

Códigos de Motor Diésel

D5204T / T2 / T3 / T4 / T5 / T6 / T7.
D5244T / T2 / T4 / T5 / T6 / T7 / T8 / T9 / T10 / T11 / T12 / T13 / T14 / T15 / T16 / T17 / T18 / T19.
D5244D82 / D5244D87 / D5244D97.

Año 2000 - 2017

PVP **49,95€**

NOVEDAD

9189 KIT CALADO DIESEL - VOLVO 2.0D

Este kit de calado es para los motores 2.0 y 2.2 diésel de origen Ford montados en vehículos Ford, Land Rover, Jaguar y Volvo.



Aplicaciones:

C30, C70, S40, S80, V50, V70.

Motores Diésel

2.0D

Código de Motor

D4204T / D4204T2

Año 2004 - 2010

PVP **24,95€**

10375 KIT CALADO GASOLINA - VOLVO 1.5 / 2.0

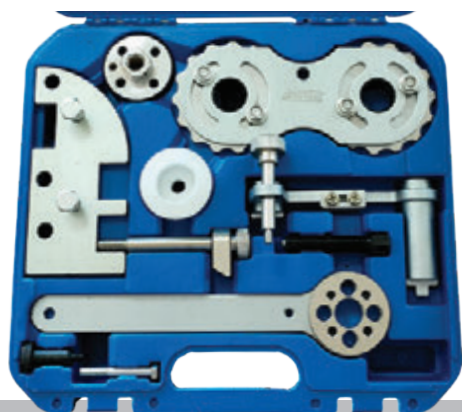

Contiene las herramientas necesarias para el cambio de la correa de distribución y servicio del motor y válvulas de la última generación de motores gasolina 1.5 y 2.0 de Volvo.

Aplicaciones:

Volvo S60 / S80 / S90 / V40 / V60 / V70 / V90 / XC40 / XC60 / XC70 / XC90

Códigos de Motor

1.5 B4154T2 / T3 / T4 / T5.

2.0 B4204T9 / T11 / T14 / T17 / T18 / T19 / T20 / T21 / T23 / TT26 / T27 / T29 / T31 / T33 / T34 / T35 / T36 / T37 / T38 / T43 / T45 / T46 / T47 / T48

Año 2010 - 2021

PVP **194,95€**

NOVEDAD

9589 KIT CALADO GASOLINA - VOLVO 1.6 / 2.0 GTDI

Este kit contiene las herramientas especiales para bloquear los arboles de levas, los ajustadores de arboles de levas y cigüeñal para los motores 1.6 y 2.0 GTDI de Volvo.



Aplicaciones:	
Volvo	S60, S80, V40, V60, V70

Códigos de Motor	
1.6	B4164T / B4164T2 / B4164T3 / B4164T4
2.0	B4204T6 / B4204T7

Año	2009 - 2015
-----	-------------

* Para motores 2.0 es necesario también Ref Toolhub 10393.

PVP **76,95€**

10393 ALINEADOR DEL SENSOR DE POSICION DE CIGÜEÑAL - FORD / VOLVO

Aplicaciones:	
Volvo	S60, S80, V60, V70, XC60.

Códigos de Motor	
2.0	B4204T6 / B4204T7

OEM	303-1521 / 999-7146.
-----	----------------------

PVP **19,95€**

NOVEDAD

8. REGLAJES DE MOTOR - VOLVO

9739 KIT CALADO GASOLINA - VOLVO / LAND ROVER 3.0 / 3.2

Conjunto de reglaje para los motores gasolina Volvo de 6 cilindros 3.0 y 3.2 utilizado en vehículos Volvo y también el Land Rover Freelander 2.



Aplicaciones:	
S60 / S80 / V60 / V70 / XC60 / XC70 / XC90	

Códigos de Motor	
3.0	B6304T2 / B6304T3 / B6304T4 / B6304T5
3.2	B6324S / B6324S5

Año	2006 - 2016
-----	-------------

PVP **244,95€**

1037 KIT CALADO GASOLINA - FORD - VOLVO 1.6 / 1.8 / 2.0

Aplicaciones:	
C30, S40, S80, V50, V70	

Códigos de Motor	
1.6	B4164S3
1.8	B4184S8 / B4184S11
2.0	B4204S3 / B4204S4

Año	2004 - 2013
-----	-------------

PVP **11,95€**

9864 KIT REPARACION MOTOR GASOLINA - VOLVO

Este kit contiene las herramientas especiales para alinear los arboles de levas y cigüeñal durante la reparación de la unidad de válvulas variables y el desmontaje e instalación de los arboles de levas. También contiene la llave 9569 para sujetar la polea de cigüeñal.



Aplicaciones:	
850 / C30 / C70 / S40 / S60 / S70 / S80 / V40 / V50 / V60 / V70 / XC60 / XC70 / XC90	

Códigos de Motor Volvo			
1.6	B4164S / S2	1.8	B4184S2 / S3 / S9 / S10
2.0	B4204S2, B4204T3 / T4 / T5 / T8 / T9		
2.3	B5234T3 / T7 / T9	2.4	B5244S / S2 / SG / SG2 / T / T3 / T4 / T5 / T7
2.5	B5254T2 / T3 / T4 / T5 / T6 / T7 / T8 / T9 / T10 / T11 / T12 / T14	2.8	B6284T2
		2.9	B6294S2 / T

OEM	999-5451, 999-5452, 999, 303-1178, 303-1179, 999-5433, 303-1182, 303-1183.
-----	--

Año	1996 - 2017
-----	-------------

PVP **209,95€**

9742 LLAVE PARA SUJETAR CIGÜEÑAL - VOLVO 1.8 / 2.0

Permite sujetar el cigüeñal mientras aflojan el tornillo central de la polea. Con cuadrado de 1-2" para permitir usar un maneral para aplicar más fuerza.



Aplicaciones:	
Volvo	C30, S40, S80, V50, V70

Códigos de Motor	
1.8	B4184S8 / B4184S11
2.0	B4204S3 / B4204S4

Año	2004 - 2013
-----	-------------

PVP **52,95€**

10377 INSTALADOR DE CORREAS AUXILIARES - FORD / VOLVO 1.4 / 1.6



Juego de dos herramientas que facilita la instalación de la correa auxiliar cuando el ancho de la polea del cigüeñal restringe el acceso. Una pieza se pone en la polea de cigüeñal y la otra en la polea de la bomba de agua y usando un vaso de 17mm se rota para colocar la correa en las poleas.

Aplicaciones:	
Ford 1.4/1.6	C-Max, Focus, Mondeo
Volvo 1.6	C30, S40, V50.

PVP **44,95€**

NOVEDAD

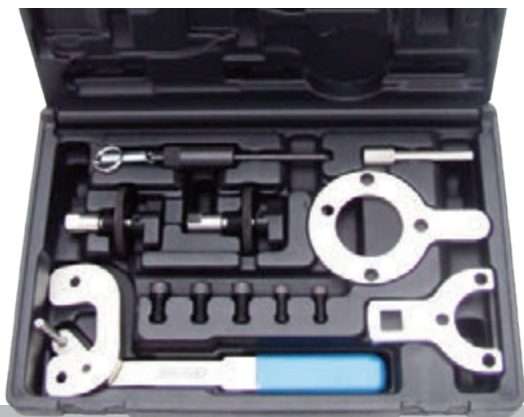
9438 KIT CALADO DIESEL FIAT / ALFA ROMEO / CHRYSLER / LANCIA - 1.3JTD



Conjunto completo para el motor 1.3JTD que permite ajustar la distribución, cambiar la cadena de distribución y poner a punto la distribución después de trabajos de reparación del motor completo. También cubre motores 1.3D de las marcas, Chevrolet, Citroën, Ford, Opel, Suzuki y Toyota



Aplicaciones:

Alfa Romeo	Mito	Chrysler	Ypsilon	Lancia	Musa, Ypsilon
Fiat	500, 500CC, 500L, 500X, Doblo, Doblo Cargo, Doblo Work Up, Egea, Fiorino, Grande Punto, Idea, LInea, Panda, Panda Classic, Punto, Punto Evo, Punto Classic, Qubo, Strada Pick Up, Tipo.				

Códigos de Motor:

169A1.000 / 169A5.000 / 188A8.000 / 188A9.000 / 199A2.000 / 199A3.000 / 199A9.000 / 199B1.000 / 199B2.000 / 199B4.000 / 199B8.000 / 223A9.000 / 225A2.000 / 263A2.000 / 263A6.000 / 312A8.000 / 312B1.000 / 312B2.000 / 312B5.000 / 330A1.000 / 552666963 / 55283775 / 843A2.000 / 955B2.000

Año 2003 - 2021

PVP **79,95€**

9849 LLAVE SUJETAR POLEA DE ARBOL DE LEVAS FIAT / ALFA ROMEO / CHRYSLER / LANCIA - 1.3JTD



Esta llave sirve para sujetar la polea de árbol de levas para poder aflojar y apretar las fijaciones de los piñones sin mover los árboles de levas o dañar las otras herramientas de bloqueo.

OEM 1870008600 / 303-1475.

PVP **34,45€**

9448 KIT CALADO DIESEL ALFA ROMEO / CHRYSLER / FIAT / JEEP / LANCIA - 1.6 / 1.9 / 2.0 / 2.2 / 2.4 - JTD

Conjunto con las herramientas necesarias para los motores 1.6, 1.9, 2.0, 2.2 y 2.4 diésel y JTD Multijet del grupo Fiat.



Aplicaciones:

Alfa Romeo	147, 156, 159, 166, Brea, Crosswagon, Giulia, Giulietta, GT, Mito, Spider, Stelvio.				
Chrysler	Delta	Jeep	Cherokee, Compass, Renegade	Lancia	Delta, Musa, Thesis
Fiat	500L, 500X, Bravo, Croma, Doblo, Doblo Cargo, Doblo Work Up, Ducato, Freemont, Grande Punto, Idea, Linea, Punto, Punto Evo, Sedici, Stilo, Tipo.				

Códigos de Motor

1.6	192A5.000 / 192B1.000 / 198A2.000 / 198A3.000 / 198A6.000 / 199B5.000 / 263A3.000 / 263A4.000 / 263A5.000 / 263A7.000 / 263A8.000 / 263A9.000 / 350A2.000 / 350A3.000 / 55260384 / 55280444 / 844A.000 / 939A2.000 / 940A3.000 / 940C1.000 / 940C5.000 / 955A3.000 / 955A4.000 / EJK (52263113)
1.9	192A5.000 / 192B1.000 / 844A1.000 / 937A4.000 / 937A5.000 / 937A6.000 / 939A1.000 / 939A2.000 / D19AA
2.0	198A5.000 / 198A8.000 / 250A1.000 / 250A2.000 / 263A1.000 / 55263087 / 55263088 / 55263099 / 55283099 / 55284064 / 844A2.000 / 939B3.000 / 939B4.000 / 939B5.000 / 939B5.000 Y / 940A4.000 / 940A5.000 / 940A7.000 / 940A8.000 / 940B4.000 / 940B5.000 / 940B6.000 / 940B9.000 / 940C3.000 / 940C4.000 / D20AA / EBT / EBT (55263087) / EBT (55263088).
2.2	36335692 / 46335975 / 55266388 / 55268532 / 55268818 / 55271040 / 55271838 / 55275156 / 55284529 / 55284636 / EBU (LAU 61)
2.4	841G.000 / 841H.000 / 841M.000 / 841N.000 / 841P.000 / 936B.000 / 939A3.000 / 939A9.000

Año 2002 - 2021

PVP **149,95€**

NOVEDAD

10395 KIT CALADO DIESEL FIAT- 1.6



Conjunto de pasadores para el motor 1.6D utilizado en el Fiat Scudo.

Aplicaciones:

Fiat	Scudo
-------------	-------

Código de motor

1.6 9H07 / 9HU (DV6UTED4).

Año 2007 - 2016

PVP **19,95€**

1065 KIT CALADO DIESEL FIAT / ALFA ROMEO / LANCIA - 1.9 / 2.0 / 2.4 D - TD - JTD

Kit de calado para los motores antiguos 1.9, 2.0 y 2.4 diésel del grupo Fiat desde 1994.



Aplicaciones:

Alfa Romeo	145, 146, 147, 156, 159, 166.	Lancia	Kappa, Lybra, Musa, Thesis.
Fiat	Brava, Bravo, Croma, Doblo, Doblo Cargo, Ducato, Grande Punto, Idea, Marea, Marea Weekend, Multipla, Punto, Punto Classic, Scudo, Strada Pick Up, Ulysee.		

Códigos de Motor

1.9	160A7.000 / 182A7.000 / 182A8.000 / 182B4.000 / 182B9.000 / 186A6.000 / 186A8.000 / 186A9.000 / 188A3.000 / 188B2.000 / 192A1.000 / 192A3.000 / 192A8.000 / 192A9.000 / 192B4.000 / 192B5.000 / 199A5.000 / 223A6.000 / 223A7.000 / 223B1.000 / 223B2.000 / 323.02 / 371.01 / 939A1.000 / 937A2.000 / 937A3.000 / 939A7.000 / 939A8.000 / D8B / D9B / DHX / DJY / WJY / WJZ.
2.0	RHV
2.4	185A2.000 / 182A6.000 / 325.01 / 342.02 / 362.02 / 838A3.000 / 838A7.000 / 838A8.000 / 839A5.000 / 839A6.000 / 841C.000.

Año 1994 - 2011

PVP **78,95€**



10054 KIT CALADO DIESEL FIAT- 1.6 / 2.0 JTD



Kit de calado diseñado para los motores 1.6, 2.0 y 2.3 DCi de Renault y utilizados en algunos modelos de la marca Fiat con su denominación JTD.

Aplicaciones:	
Fiat	Talento
Código de motor	
1.6	R9M 408 / 413 / 415 / 450 / 452
2.0	M9R 7
Año	
2016 - 2021	

PVP **109,95€**

NOVEDAD

1074 KIT CALADO DIESEL FIAT - 2.0 JTD



Kit de calado diseñado para los motores 2.0 y 2.3 DCi de Renault y utilizados en algunos modelos de la marca Fiat con su denominación JTD.

Aplicaciones:	
Fiat	Talento
Códigos de Motor	
2.0 CDTi	M9R 7
Año	
2019 - 2021	

PVP **81,95€**

9143 KIT CALADO DIESEL CHRYSLER / JEEP - 2.0 CRD

Kit de reglaje para motores 2.0 TDi utilizados en modelos de las marcas Chrysler y Jeep con la denominación 2.0CRD.



Aplicaciones:	
Jeep	Compass, Patriot.
Chrysler	Sebring, Sebring Cabrio.
Códigos de Motor	
2.0	BYL / ECD / ECD (BSY) / ECD (BYL) / ECD (BWD).
Año	
2006 - 2011	

PVP **18,95€**

1137 KIT CALADO DIESEL FIAT / LANCIA - 2.0 / 2.2 JTD

Conjunto de herramientas para la puesta a punto de los motores 2.0 y 2.2 HDi del grupo PSA utilizados en algunos modelos del grupo Fiat.



Aplicaciones:	
Fiat	Scudo, Ulysee.
Lancia	Phedra, Zeta,
Códigos de Motor	
2.0	DW10ATED (RHX / RHZ), DW10BTED4 (RHR), DW10CTED4 (RHH / RH02), DW10UTED4 (RHG / RHK), RHK, RHM, RHR, RHT, RHW.
2.2	4HP, 4HR, 4HS, 4HT, 4HW
Año	
1999 - 2016	

PVP **149,95€**

10345 KIT CALADO DIESEL FIAT - 2.2 JTD



Kit de calado para el motor 2.2 HDi utilizado en vehículos comerciales de Citroen, Fiat y Peugeot. El motor está basado en el motor Ford PUMA 2.2.

Aplicaciones:	
Fiat	Ducato
Código de motor	
2.2	4HV
Año	
2006 - 2012	

PVP **44,95€**

NOVEDAD

9857 KIT CALADO DIESEL JEEP- 2.2D CRD

Kit de calado para el motor Mercedes OM651 utilizado en algunos modelos de la marca Jeep



Aplicaciones:	
Jeep	Compass, Patriot.
Códigos de Motor	
2.2	ENE / ENE (651.925)
Año	
2010 - 2015	

PVP **257,95€**

1051 KIT CALADO DIESEL FIAT - 2.3 / 3.0 JTD

Conjunto de reglaje para los motores 2.3 Y 3.0 diésel fabricados por Iveco y utilizados en vehículos comerciales del grupo PSA y Fiat.



Aplicaciones:	
Fiat	Ducato
Códigos de Motor	
2.3	F1AE0481C / F1AE0481D / F1AE0481N / F1AE3481D / F1AE3481E / F1AE3481G / F1AG44111 / F1AG44112 / F1AG44113 / F1AG44114 / F1AG44115 / F1AG4411A / F1AG4411B / F1AG4411D / F1AG4411M.
3.0	F1CE0481D/F1CE3481E / F1CE3481M/F1CE3481N
Año	
2002 - 2021	

PVP **25,95€**

9439 KIT CALADO DIESEL CHRYSLER / JEEP- 2.5 Y 2.8 CRD

Kit de reglaje para los motores Chrysler 2.5 y 2.8 CRD fabricados por VM Motori.



Aplicaciones:	
Jeep	Cherokee
Chrysler	Grand Voyager / Voyager.
Códigos de Motor	
2.5	R2516C / R2516K.
2.8	R2816C5.05A / R2816K4
Año	
2001 - 2008	

PVP **56,95€**

8. REGLAJES DE MOTOR - FIAT / ALFA ROMEO / LANCIA / CHRYSLER / JEEP

1044 KIT CALADO DIESEL FIAT- 2.5 Y 2.8 D

Conjunto de herramientas que cubre los motores diésel 2.5 y 2.8 litros utilizado en vehículos comerciales del grupo PSA y Fiat.



Aplicaciones:	
Fiat	Ducato, Talento.
Códigos de Motor	
2.5	8140.27 / 8140.47 / 8140.47R / 8140.67 / 8144.21 / 8144.61 / 8144.67
2.8	8140.43 / 8140.43N / 8140.43S / 8140.63
Año	1986 - 2006

PVP **24,50€**

9741 KIT CALADO DIESEL CHRYSLER / JEEP / LANCIA - 2.8 D

Kit de calado para una serie de motores fabricados por la fábrica Italiana VM Motori que fue adquirido por Daimler Chrysler en 2000 y posteriormente por el Fiat Group en 2013. Este kit cubre el motor VM de 2.8L utilizado por primera vez en 2011 en modelos de Chrysler, Jeep y Lancia.



Aplicaciones:	
Chrysler	Grand Voyager
Jeep	Cherokee
Lancia	Voyager
Códigos de Motor	
2.8	ENS / ENS (VM12D/13D) / ENS (VM51C/52C) / ENS (VM64C).
Año	2008 - 2015

PVP **49,95€**

10382 KIT CALADO DIESEL CHRYSLER / JEEP / LANCIA - 3.0 D

Conjunto de reglaje para el motor 3.0L, producido por VM Motori y Fiat Powertrain Technologies, utilizado en modelos Chrysler, Jeep y Lancia.

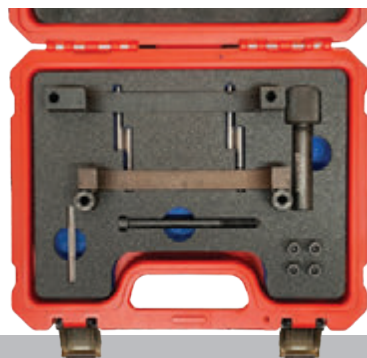

Aplicaciones:	
Chrysler	300C
Lancia	Thema
Jeep	Grand Cherokee.
Código de motor	
3.0	EXF / EXF VM23D / EXF VM44D / EXF VM63D.
Año	2011 - 2021

NOVEDAD

PVP **76,95€**

1075 KIT CALADO DIESEL CHRYSLER / JEEP - 3.0 CRD

Kit de calado para una gran variedad de motores diésel y gasolina fabricados por Mercedes y utilizados en algunos modelos de Chrysler y Jeep.



Aplicaciones:	
Chrysler	300C
Jeep	Cherokee / Grand Cherokee.
Códigos de Motor	
3.0	EXL (642.980)
Año	2005 - 2015

PVP **56,95€**

1139 KIT CALADO GASOLINA ALFA ROMEO / CHRYSLER / FIAT / LANCIA - 0.9 TWINAIR



Kit de reglaje para el motor de bajo consumo y emisiones de 2 cilindros 0.9L de gasolina del grupo Fiat.

Aplicaciones:							
Alfa Romeo	Mito	Fiat	500, 500CC, 500L, Panda, Punto.	Chrysler	Ypsilon	Lancia	Ypsilon
Códigos de Motor							
0.9	199B6.000 / 199B7.000 / 312A2.000 / 312A4.000 / 312A5.000 / 312A6.000 / 312A7.000 / 46337561 / 46337566.						
Año	2011 - 2021						

PVP **54,95€**

9139 KIT CALADO GASOLINA ALFA ROMEO / CHRYSLER / FIAT / LANCIA - 1.2 / 1.4



Conjunto de reglaje para los motores gasolina de correa, 1.2 y 1.4 con 8 válvulas empleados en modelos del grupo Fiat.

Aplicaciones:					
Alfa Romeo	Mito.	Chrysler	Ypsilon	Lancia	Musa, Ypsilon.
Fiat	500, 500CC, Doble, Doble Cargo, Fiorino, Grande Punto, Idea, Linea, Panda Classic, Panda, Punto, Punto Evo, Qubo, Seicento.				
Códigos de Motor					
1.2	169A4.000 / 199A4.000.				
1.4	199A7.000 / 350A1.000 / 955A9.000.				
Año	2003 - 2021				

PVP **72,95€**



9847 KIT CALADO GASOLINA ALFA ROMEO / CHRYSLER / FIAT / LANCIA - 1.2 / 1.4



Kit de herramientas de calado para los motores gasolina de correa, 1.2 y 1.4 con 16 válvulas empleados en modelos del grupo Fiat.



Aplicaciones:					
Alfa Romeo	Giulietta, Mito.	Chrysler	Delta	Lancia	Delta, Musa, Ypsilon.
Fiat	500, 500CC, 500L, 500X, Brava, Bravo, Doblo, Doblo Cargo, Grande Punto, Idea, Linea, Marea, Marea Weekend, Panda Classic, Panda, Punto, Stilo, Tipo.				
Códigos de Motor					
1.2	176B9.000 / 182B2.000 / 188A5.000.				
1.4	169A3.000 / 192B2.000 / 198A1.000 / 198A4.000 / 199A6.000 / 199A8.000 / 312A1.000 / 312A3.000 / 312A9.000 / 312B3.000 / 312B4.000 / 312B6.000 / 55277701 / 843A1.000 / 940A6.000 / 940B1.000 / 940B7.000 / 940B8.000 / 955A1.000.				
Año	1998 - 2021				

PVP **69,95€**

9850 KIT CALADO GASOLINA ALFA ROMEO / CHRYSLER / FIAT / JEEP / LANCIA - 1.4 MULTIAIR



Conjunto de herramientas para el reglaje del motor 1.4 Multiair de Fiat.



Aplicaciones:				
Alfa Romeo	Giulietta, Mito.	Chrysler	Delta	
Fiat	124 Spider, 500X, Bravo, Punto, Punto Evo.			
Jeep	Compass, Renegade.	Lancia	Delta	
Códigos de Motor				
1.4	198A7.000 / 55253268 / 55263623 / 55263624 / 940A2.000 / 940C2.000 / 955A2.000 / 955A6.000 / 955A7.000 / 955A8.000 / 955B1.000 / EAM (55263623) / EAM (55263624)			
Año	2009 - 2019			

PVP **92,95€**

1064 KIT CALADO GASOLINA FIAT / LANCIA - 1.4

Kit de calado para el motor de 12 válvulas 1.4L utilizado en modelos de Fiat y Lancia desde 1995 hasta 2000.



Aplicaciones:				
Fiat	Brava, Bravo, Marea, Marea Weekend.	Lancia	Ypsilon	
Códigos de Motor				
1.4	182A3.000 / 182A5.000 / 840A2.000 / 840A4.000.			
Año	1995 - 2000			

PVP **74,95€**

1164 KIT CALADO GASOLINA ALFA ROMEO / FIAT - 1.6 / 1.8

Kit de calado para los motores gasolina Opel de 1.6 y 1.8 L utilizado en el Fiat Cromia, Stilo y Alfa Romeo 159.

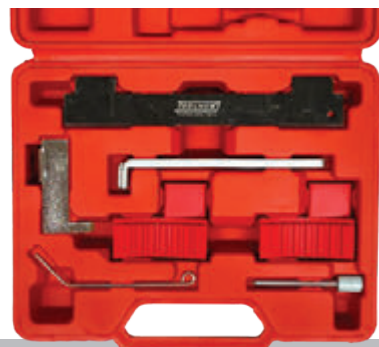

Aplicaciones:	
Fiat	Cromia, Stilo.
Alfa Romeo	159
Códigos de Motor	
1.6	192B3.000e
1.8	939A4.000
Año	2005 - 2011

PVP **36,95€**

1185 ALINEADORES DE ARBOL DE LEVAS ALFA ROMEO 1.4 / 1.6

Juego de bloques para la alineación de los árboles de levas de motores gasolina Alfa Romeo 1.4 y 1.6 L.



Aplicaciones:	
Alfa Romeo	145, 146, 147, 155, 156.
Códigos de Motor	
1.4	335.03.
1.6	321.02 / 321.03 / 321.04 / 372.03 / 676.01.
Año	1996 - 2006

PVP **54,95€**

1184 ALINEADORES DE ARBOL DE LEVAS ALFA ROMEO 1.8 / 2.0

Juego de bloques para la alineación de los árboles de levas de motores gasolina Alfa Romeo 1.8 y 2.0L.



Aplicaciones:	
Alfa Romeo	145, 146, 147, 155, 156, 166, GT, GTV, Spider.
Códigos de Motor	
1.8	322.01 / 322.05 / 341.03 / 363.01 / 671.06
2.0	162.01 / 323.01 / 323.10 / 672.04.
Año	1995 - 2010

PVP **54,95€**

1063 KIT CALADO GASOLINA FIAT / LANCIA - 1.6

Conjunto de herramientas para el reglaje del motor 1.6L de 16 válvulas con y sin turbo.



Aplicaciones:	
Fiat	Brava, Bravo, Doblo, Doblo Cargo, Marea, Marea Weekend, Multipla, Palio Weekend, Siena, Stilo.
Lancia	Dedra, Delta, Lybra.
Códigos de Motor	
1.6	178B3.000 / 182A4.000 / 182A6.000 / 182B6.000.
Año	1995 - 2011

PVP **89,95€**

8. REGLAJES DE MOTOR - FIAT / ALFA ROMEO / LANCIA / CHRYSLER / JEEP

9848 KIT CALADO GASOLINA ALFA ROMEO / LANCIA 1.75 Tbi – DI Turbo Jet

Kit de calado para el motor de familia Multijet, de 1.75L con turbo utilizado en algunos modelos mas deportivos de Alfa Romeo y Lancia.

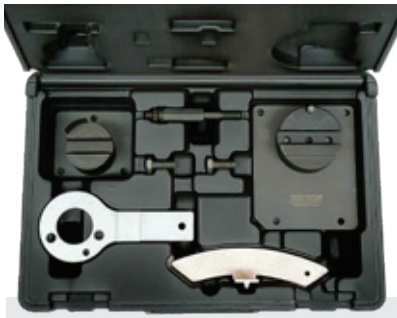

Aplicaciones:	
Alfa Romeo	159, 4C, Brera, Giulietta, Spider.
Lancia	Delta
Códigos de Motor	
1.75	939B1.000 / 940A1.000 / 940B2.000 / 960A1.000.
Año	2009 - 2019

PVP **146,95€**

1062 KIT CALADO GASOLINA FIAT / LANCIA – 1.8



Kit de calado para el motor gasolina 1.8L de Fiat

Aplicaciones:	
Fiat	Barchetta, Brava, Bravo, Coupe, Marea, Marea Weekend, Punto, Punto Classic.
Lancia	Dedra, Delta
Códigos de Motor	
1.8	182A2.000 / 183A1.000.
Año	1996 - 2003

PVP **105,95€**

1182 ALINEADORES DE ARBOL DE LEVAS FIAT / LANCIA - 2.0

Juego de bloques para la alineación de los árboles de levas de motores gasolina Alfa Romeo 2.0L.



Aplicaciones:	
Fiat	Bravo, Coupe, Marea, Marea Weekend.
Lancia	Lybra
Códigos de Motor	
2.0	175A3.000 / 182A1.000 / 182B3.000 / 182B7.000.
Año	1995 - 2000

PVP **54,95€**

1187 ALINEADORES DE ARBOL DE LEVAS ALFA ROMEO 2.0 JTS

Juego de bloques para la alineación de los árboles de levas de motores gasolina Alfa Romeo 2.0L.



Aplicaciones:	
Alfa Romeo	156, GT, GTV, Spider
Códigos de Motor	
2.0	932A2.000 / 937A1.000.
Año	2002 - 2010

PVP **54,95€**

1183 ALINEADORES DE ARBOL DE LEVAS ALFA ROMEO – 2.5 / 3.0 V6 24V

Juego de bloques para la alineación de los árboles de levas de motores gasolina Alfa Romeo 2.5 y 3.0L.



Aplicaciones:	
Alfa Romeo	156, 166, GTV.
Códigos de Motor	
2.5	324.01 / 324.05 / 342.01 / 362.01.
3.0	161.02 / 161.05 / 343.01 / 361.01.
Año	1996 - 2007

PVP **104,95€**

10424 KIT CALADO GASOLINA ALFA ROMEO 2.9 QUADRIFOGLIO – GTA

Conjunto de herramientas especiales para el motor 2.9L de 6 cilindros de Alfa Romeo derivado del motor Ferrari F154.



Aplicaciones:	
Alfa Romeo	Giulia, Stelvio.
Código de motor	
2.9	670050436 / 670051007 / 670052721 / 670052722.
OEM	2024000090 / 2024100000 / 1860815000.
Año	2015 - 2021

PVP **229,95€**

NOVEDAD

10303 ALINEADORES DE ARBOL DE LEVAS ALFA ROMEO – 3.2 GTA - JTS

Juego de bloques para la alineación de los árboles de levas de motores gasolina Alfa Romeo 3.2L.



Aplicaciones:	
Alfa Romeo	147, 159, 166, Brera, GT, GTV, Spider.
Código de motor	
3.2	932A.000 / 936A.000.
Año	2002 - 2010

PVP **108,95€**

NOVEDAD

1052 VASO PARA VARIADOR - ALFA ROMEO



PVP **36,95€**

9438 KIT CALADO DIESEL PSA - 1.3 HDI



Conjunto completo para el motor 1.3HDI que permite ajustar la distribución, cambiar la cadena de distribución y poner a punto la distribución después de trabajos de reparación del motor completo. También cubre aplicaciones de motores 1.3 diésel en las marcas Alfa Romeo, Chevrolet, Fiat, Ford, Lancia, Opel y Suzuki.



Aplicaciones:

Citroën	Nemo
Peugeot	Bipper

Códigos de Motor

FHZ(F13TE5), FHY(F13TE6)

Año 2010 - 2018

PVP **79,95€**

9849 LLAVE SUJETAR POLEA DE ARBOL DE LEVAS - PSA 1.3HDI



Esta llave sirve para sujetar la polea de árbol de levas para poder aflojar y apretar las fijaciones de los piñones sin mover los árboles de levas o dañar las otras herramientas de bloqueo. Se utiliza junto con **Kit Toolhub 9438**.

OEM 303-1475 / 1.871.008.600.

PVP **34,45€**

10395 KIT CALADO DIESEL - PSA 1.4 / 1.5 / 1.6 HDI

Juego de pasadores para bloquear árbol de levas, cigüeñal y piñón de la bomba de alta presión diésel de los motores PSA utilizados en una amplia gama de vehículos Ford, PSA y Volvo TDCI y HDI.



Aplicaciones:

Citroën Berlingo I/II/III/IV, C1, C2, C3 I/II/III/IV, C3 Aircross, C3 Picasso, C3 Pluriel, C4 I/II/III, C4 Aircross, C4 Cactus, C4 Picasso I/II, C4 Space Tourer, C5 II/III, C5 Aircross, C-Elysee, Dispatch/Jumpy III, Dispatch/Jumpy IV, DS3, DS4, DS5, Nemo, Space Tourer, Xsara II, Xsara Picasso

Peugeot 1007, 107, 2008, 206, 206CC, 206+, 207, 207CC, 207+, 208, 3008, 301, 307, 308, 308CC, 4008, 407, 5008, 508, Bipper, Expert III/IV, Partner III/IV, Rifter, Traveller.

Códigos de Motor

1.4	DV4C (8HP/8HR), DV4TD (8HT/8HW/8HX/8HZ), DV4TED (8HS), DV4TED4 (8HV/8HX/8HY)
1.5	DV5RC (YHX/YHZ), DV5RCD (YHX), DV5RCF, DV5RD (YHY), DV5RE (YHW), DV5RUC (YHV), DV5RUCD (YHR)
1.6	DV6ATED4 (9HV/9HX), DV6AUTED4 (9HX), DV6BTED4 (9HT/9HY/9HW), DV6BUTED4 (9HT), DV6C (9HC/9HD/9HL/9HR), DV6CM (9HG), DV6CTED (9HC/9HD/9HF/9HK/9HL/9HP/9HR), DV6D (9HP), DV6DM (9HJ), DV6DTE (9HE/9HF/9HJ/9HP), DV6DTE4 (9HP), DV6DTE4M (9HJ/9HK), DV6DUM (9HH), DV6ETED (9HK/9HN), DV6EU (9HN), DV6FC (8HX/8HZ), DV6FCU (8HV/8HX), DV6FD (8HY), DV6FDU (8HS/8HV), DV6FE (8HW), DV6TED (9HF/9HP), DV6TED4 (9HV/9HX/9HY/9HZ), DV6TED4B (9HS/9HV), DV6TED4BU (9HS), DV6TEDM (9HJ), DV6UC (9HH/9HM), DV6UTED4 (9HU).

Año 2003 - 2021.

PVP **19,95€**

10242 LLAVE TENSAR CORREA AUXILIAR - PSA 1.4 / 1.6 DIESEL



Para bloquear y tensar los tensores de las correas auxiliares de motores 1.4 y 1.6 diésel de PSA (HDI) y Ford (TDCI).

Aplicaciones:

Ford	1.4 & 1.6 TDI
PSA	1.4 / 1.6 HDI

PVP **47,95€**

10355 INSTALADOR DE RETEN DELANTERO DE CIGÜEÑAL - PSA.



Herramienta especial para instalar el reten delantero del cigüeñal en los motores PSA / Ford DV4 y DV6 y el motor Ford DV5. También para algunos modelos de Volvo, Mini, y Land Rover.

Aplicaciones:

Ford	1.4 / 1.5 / 1.6 TDCI (DV4 / DV5 / DV6)
PSA	1.4 / 1.6 (DV4 / DV6)

OEM 303-373.

PVP **24,95€**

1065 KIT CALADO DIESEL PSA - 1.7 / 1.8 / 1.9 / 2.1 D



Kit de calado para los motores antiguos 1.7, 1.8, 1.9 y 2.1 diésel y turbo diésel del grupo PSA desde 1982 hasta 2007.

Aplicaciones:

Citroën	Berlingo I/II, BX, C15, C24, Dispatch/Jumpy I/II, Relay/Jumper, Synergie, Visa, Xantia, XM, Xsara, ZX.
Peugeot	205, 305, 306, 309, 405, 406, 605, 806, Boxer, Expert I/II, J5, Partner/Ranch I/II,

Códigos de Motor

1.7	XUD7/L (161A)	1.8	XUD7 (161/161A/A9A), XUD7TE (A8A/AJZ).
1.9	DW8 (WJY), DW8/L3 (WJZ), DW8/L/W3 (WJZ), DW8B (WJY), DW8B/L4 (WJY/WYZ), XUD9 (D9A/D9B/DJY), XUD9A (D9B/DJY), XUD9A/L (D9B), XUD9A/U (D9B/C), XUD9AU (DJY), XUD9BSD (DHV), XUD9BTF (DHX), XUD9TE/Y (DHY), XUD9BTF/L3 (DHX), XUD9SD (DHW), XUD9TE/F (D8B), XUD9TF (D8B), XUD9UTF (D8C/DHX), XUD9BTF (DHX), XUD9SDZ/Y/L3 (DHW), XUD9TA/F (D8B/X), XUD9TF (D8B/DHX), XUD9TF/L (D8B), XUD9TF/Y (DHX), XUD9UTF (D8V/DHX), XUD9Y (DJY/DJZ).		
2.1	XUD11A (P9A), XUD11ATE (P8A/P8B/PHZ), XUD11AY (PJZ), XUD11BTE (P8C).		

Año 1982 - 2007

PVP **78,95€**

1137 KIT CALADO DIESEL PSA - 2.0 / 2.2 HDI



Conjunto de herramientas para la puesta a punto de los motores 2.0 y 2.2 HDi del grupo PSA



Aplicaciones:

Citroen	Berlingo I/II, C4, C4II, C4 Picasso I/II, C4 Space Tourer, C5 I/II/III, C5 Aircross, C6, C8, C-Crosser, Dispatch/Jumpy I/II/III/IV, DS4, DS5, Relay/Jumper I/II/III/IV, Space Tourer, Xsara II, Xsara Picasso.
Peugeot	206, 306, 307, 307CC, 308, 308CC, 406, 407, 508, 607, 807, 3008, 4007, 5008, Boxer I/II/III, Expert I/II/III/IV, Partner, Partner Origin, Partner Ranch I/II, RCZ, Traveller.

Códigos de Motor

2.0	DW10ATED (RHS/RHZ), DW10ATED/L3 (RHW), DW10ATED4 (RHM/RHS/RHW/RHZ), DW10ATED4/L4 (RHT), DW10BTED (RHX), DW10BTED/L3 (RHX), DW10BTED4 (RHF/RHJ/RHL/RHR), DW10C (RHD/RHH), DW10CD (AHZ), DW10CE (AHY), DW10CTED4 (RHA/RHB/RHC/RHD/RHE/RHH), DW10FC (AHH/AHW/AHT/EHZ), DW10FCC (EHY), DW10FCD (AHX/EHW), DW10FD (AHR/AHS/AHV/AHX), DW10FDCU (EHZ), DW10FE (AHJ/AHK), DW10FUC (AHP), DW10FUD (AHN), DW10FUE (AHM), DW10JATED4 (RHW), DW10TD (RHY), DW10UTD (RHV), DW10UTED (RHW), DW10UTED4 (RHG/RHK).
2.2	DW12ATED (4HX/4HZ), DW12BTED4 (4HP/4HR/4HS/4HT/4HL), DW12CTED4 (4HL), DW12MTED4 (4HK/4HN), DW12RUC (4HC), DW12RUD (4HB), DW12RUE (4HA), DW12TED4 (4HX), DW12TED4/L4 (4HW), DW12UTED (4HY).

Año	1999 - 2021
------------	-------------

PVP **149,95€**

8. REGLAJES DE MOTOR - PSA

10345 KIT CALADO DIESEL PSA - 2.2 HDI

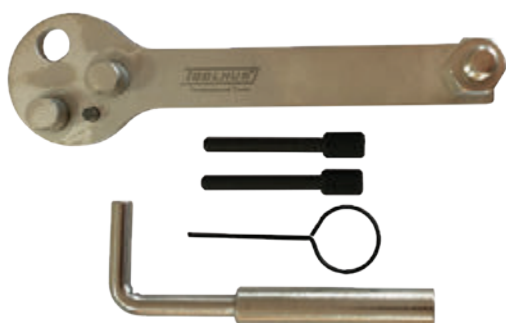

Kit de calado para el motor 2.2 HDi utilizado en vehículos comerciales de Citroen y Peugeot. El motor esta basado en el motor Ford PUMA 2.2.



Aplicaciones:

Citroen	Relay/Jumper III/IV.
Peugeot	Boxer III

Códigos de Motor

2.2	P22DTE (4HG/4HH/4HJ/4HM/4HU/4HV)
------------	----------------------------------

Año	2008 - 2016
------------	-------------

PVP **44,95€**

NOVEDAD

1138 KIT CALADO DIESEL PSA - 2.7 / 3.0 HDI

Juego de herramientas especiales para los motores 2.7 y 3.0 HDi desarrollados en conjunto por Ford y PSA y utilizados también en modelos de Jaguar y Land Rover.



Aplicaciones

Citroen	C5 III, C6.
Peugeot	407, 607

Códigos de Motor

2.7	DT17TED4 (UHJ), DT17BTED4 (UHJ)
3.0	DT20C (X8C/X8Z), DT20CTED4 (X8Z).

Año	2005 - 2014
------------	-------------

PVP **54,95€**

1051 KIT CALADO DIESEL PSA - 3.0HDI

Conjunto de reglaje para el motor 3.0HDI utilizados en vehículos comerciales del grupo PSA y fabricado por Iveco.



Aplicaciones

Citroen	Relay/Jumper III/IV.
Peugeot	Boxer III

Códigos de Motor

3.0	F30DTE (F1CE048ID/F1CE3481D/F1CE3481DM/F1CE3481N/F1CE3481E)
------------	---

Año	2006 - 2016
------------	-------------

PVP **25,95€**

1044 KIT CALADO DIESEL PSA - 2,8D - HDI

Conjunto de herramientas que cubre el motor diesel 2.8 litros utilizado en vehículos comerciales del grupo PSA.



Aplicaciones

Peugeot	Boxer I/II
----------------	------------

Códigos de Motor

2.8	8140.43, 8140.43N, 8140.43S, 8140.63.
------------	---------------------------------------

Año	1998 - 2003
------------	-------------

PVP **24,50€**

9441 KIT CALADO DIESEL Y GASOLINA PSA

Conjunto de herramientas de reglaje para una gran variedad de motores diésel y gasolina de las marcas Citroën y Peugeot desde 1982.



Aplicaciones Diésel

1.5 / 1.8 / 1.9 / 2.0 / 2.1 / 2.2 / 2.5.

Tipos Motor

TUD / DW / DV

Aplicaciones Gasolina

1.0 / 1.1 / 1.4 / 1.5 / 1.6 / 1.8 / 2.0 / 2.2

Tipos Motor

X / TU / ET / XU / EW

Año	1982 - 2021
------------	-------------

PVP **209,95€**

9867 KIT CALADO GASOLINA PSA -1.0 / 1.1 / 1.4 / 1.6 / 2.0

Kit de calado para una gran variedad de motores de gasolina del grupo PSA.

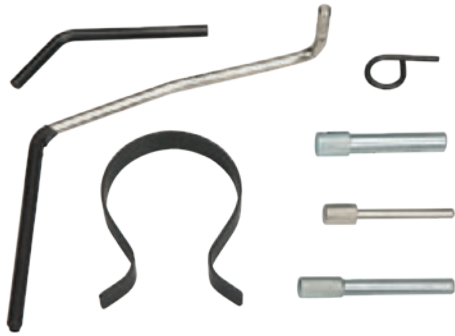
**Aplicaciones:**

Citroen	Berlino I/II/III, C15, C2, C3 I/II/III, C3 Pluriel, C4, C-Elysee, Nemo, Relay/Jumper II, Saxo, Xsara II, Xsara Picasso.
Peugeot	1007, 106, 205, 206, 206CC, 206+, 207, 207+, 301, 306, 307, 307CC, 308, 406, 806, Bipper, Boxer II, Partner III, Partner/Partner Origin.

Códigos de Motor

1.0	TU9 (C1A), TU9/K (C1A), TU9M (CDY/CDZ), TU9MZ (CDY/CDZ), TU9M/L (CDZ), TU9M/L3 (CDY).
1.1	TU1A (HFV/HFX), TU1JP (HFV/HFY/HFZ), TU1JP/L4 (HFX), TU1/K (H1A), TU1M (HDZ), TU1M/L (HDZ), TU1M/L3 (HDY/HDZ), TU1M/Z (HDZ), TU1M+ (HDY/HDZ)
1.4	ET3J4 (KFU), ET3JP4 (KFU), TU3A (KFT/KFV/KFW), TU3FJ2 (K6B/KFZ), TU3FM (KDY), TU3JP (KFV/KFW/KFX), TU3JP/IFL4 (KFX), TU3JP/L3 (KFX), TU3JP/L4 (KFX), TU3JP/IFL4 (KFX), ET3J4 (KFU), TU3M (KDX), TU3M/Z (KDY)
1.6	EC5 (NFP), EC5F (NFP), TU5J2 (NFY/NFW), TU5J4 (NFU), TU5JP (NFT/NFZ), TU5JP/L3 (NFZ), TU5JP/L4 (NFT/NFV), TU5JP4 (NFU), TU5JP4B (NFR), TU5JP4S (NFS), TU5JP4/L3 (NFZ), TU5JP4/L4 (NFU/NFX), XU5JP (BFZ).
1.8	XU7JB (LFX), XU7JP (LFW), XU7JP/L3 (LFZ), XU7JP4 (LFY), XU7JP4/L3 (LFY)
2.0	XU10JC/Z (RFU), (RGX), XU10J2TE/V (RGX), XU10J2U (RFL), XU10J4R (RFR/RFV), XU10J4R/L3 (RFV), XU10J4RS/L3 (RFS)

Año 1987 - 2018

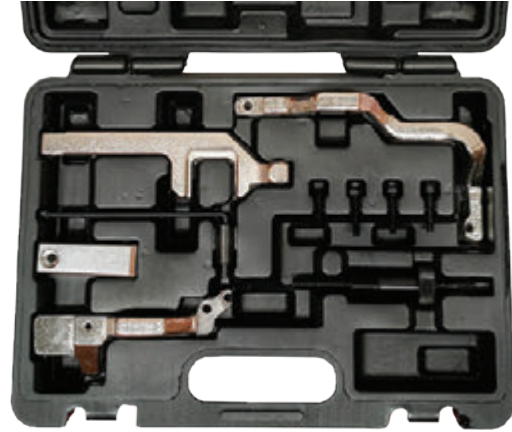
PVP **32,95€****9142 KIT CALADO GASOLINA PSA - 1.4 / 1.6 VTi - THP**

Conjunto de reglaje para los motores gasolina 1.4 y 1.6 de la familia Prince desarrollados conjuntamente por el grupo PSA y BMW y introducidos por primera vez en 2006 en el Peugeot 207.

Aplicaciones:

Citroen	Berlino III, C3, C3 III, C3 Picasso, C4 I/II, C4 Picasso, C4 Space Tourer, C5 III, C5 Aircross, DS3, DS4, DS5.
Peugeot	2008, 207, 207CC, 208, 3008, 308, 308CC, 5008, 508, Partner III, RCZ,

Códigos de Motor

1.4	EP3 (8FS), EP3C (8FN/8FP/8FR/8FS)
1.6	EP6 (5FP/5FW), EP6C (5FH/5FK/5FL/5FS), EP6CB (5FK), EP6CDT (5FA/5FE/5FM/5FN/5FV), EP6CDTM (5FE/5FM), EP6CDTR (5FG), EP6CDTX (5FM/5FU), EP6DT (5FT/5FX/5GW/5GZ), EP6DTE (5FR/5FX), EP6DTM (5GY), EP6DTS (5FD/5FF/5FY), EP6FA (EGX), EP6FADTX (5GG), EP6FADTXD (5GF), EP6FDT (5GW/5GZ), EP6FDTM (5GY), EP6FDTMD (5GX), EP6FDTR (5GN/5GP), EP9FDTX (5GR/5GT)

Año 2006 - 2021

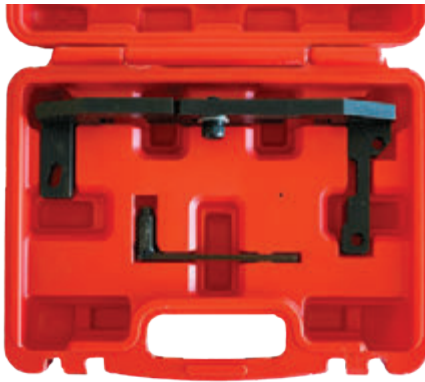
PVP **84,95€****9569 KIT CALADO GASOLINA PSA -1.0 / 1.2 VTi - PURETECH**

Conjunto de reglaje que permite bloquear el árbol de levas y cigüeñal para los motores EB0 y EB2 de 3 cilindros del grupo PSA

PVP **55,95€****10243 HERRAMIENTAS DE MONTAJE DE CORREA AUXILIAR PSA - 1.0 / 1.2 VTi PURETECH**

NOVEDAD

Herramienta para instalar la correa de la bomba de agua en los motores 1.0 y 1.2 Puretech de gasolina del grupo PSA. Monte la herramienta en la polea de la bomba de agua y gire el cigüeñal hasta que la correa se coloque en la polea

PVP **12,95€****10402 MEDIDOR DE DESGASTE DE LA CORREA DE DISTRIBUCION PSA 1.0 / 1.2 PURETECH**

NOVEDAD

Los motores 1.0 y 1.2 Puretech de PSA utilizan la tecnología "weltbelt" o correa húmeda donde la correa siempre está en contacto con el aceite del motor. Este útil permite medir rápidamente cualquier degradación de la correa

PVP **12,95€****Aplicaciones**

Citroen	Berlino III/IV, C1 II, C3 III/IV, C3 Picasso, C4 II/III, C4 Cactus, C4 Picasso I/II, C4 Space Tourer, C5 Aircross, C-Elysee, DS3, DS4.
Peugeot	108 / 208 / 301 / 308 / 508 / 2008 / 3008 / 5008 / Partner III / Partner IV / Rifter

Códigos de Motor

1.0	EB0 (ZMZ), EB0F (ZMZ)
1.2	EB2 (HMT/HMW/HMZ), EB2ADT (HNK/HNP), EB2ADTD (HNK), EB2ADTS (HNS), EB2ADTX (HNN), EB2D (HMU), EB2DT (HNH/HNX/HNZ), EB2DTS (HNW/HNY), EB2DTM (HNH), EB2DTS (HNH/HNY), EB2DTS (HNH/HNY), EB2DTS (HNH/HNY), EB2DTS (HNH/HNY), EB2F (HMT/HMX/HMZ), EB2FA (HMR), EB2FAD (HMH/HMM), EB2FB (HMP), EB2FD (HMU), EB2M (HMV/HMY).

Año 2012 - 2021



1190 KIT CALADO GASOLINA PSA – 1.8 / 2.0 / 2.2 16V

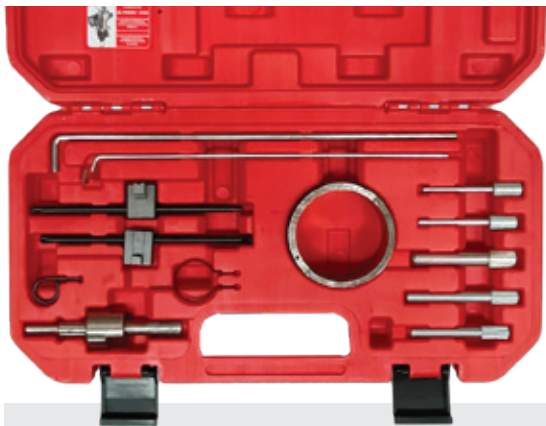

Kit de calado para la serie de motores de la familia EW del grupo PSA y utilizado en toda la gama de vehículos Citroen y Peugeot desde 1998.



Aplicaciones:

Citroen	C4, C4 Picasso, C5 I/II/III, C8, Dispatch/Jumpy I/II/III, Xsara II, Xsara Picasso.
Peugeot	206, 206CC, 307, 307CC, 308, 406, 407, 607, 806, 807, Expert I/II/III.

Códigos de Motor

1.8	EW7A (6FY), EW7JA (6FZ), EW7J4 (6FZ).
2.0	EW10A (RFH/RFJ), EW10D (RLZ), EW10J4 (RFN/RFR), EW10J4S (RFK), EW10J4/L4/5 (RFN), EW10J4/L5 (RFN)
2.2	EW12J4 (3FY/3FZ), EW12J4/L5 (3FZ)

Año 1998 - 2011

PVP **69,95€**

10064 BLOQUEADOR DE VOLANTE DE MOTOR HYUNDAI / KIA



NOVEDAD

Herramienta para bloquear el volante de motor a través de la apertura del motor de arranque para una gama muy amplia de motores gasolina y diésel de las marcas Hyundai y Kia.

Aplicaciones:

Kia	Carens, Ceed, Cee'd, Cerato, Optima, Picanto, ProCeed, Rio, Sedena/Carnival, Seltos, Soul, Sorento, Sportage, Stonic, Venga, Xceed.
------------	---

Códigos de Motor Diésel

1.1	D3FA	1.4	D4FC / D4FC (U2).	1.5	D4FA
1.6	D4FB / D4FB (U2) / D4FB-H (U1) / D4FB-H (U2) / D4FB-L (U1) / D4FB-L (U2) / D4FE (U3)				
1.7	D4FD / D4FD (U2) / D4FD-H / D4FD-L / D4FD-H (U2) / D4FD-L (U2).				
2.0	D4HA / D4HA-H / D4HA-L.		2.2	D4HB	

Códigos de Motor Gasolina

1.0	B3LA	1.1	G3LA	1.25	G4LA	1.4	G4FA / G4LC / G4LD.
1.6	G4FC / G4FD / G4FJ.		2.0	G4KD / G4KH / G4NA / G4NC / G4ND / G4NE / G4NH.			
2.4	G4K3 / G4KJ.						

OEM 09231-2A100 / 09231-2B100.

Año 2005 - 2021

PVP **44,95€**

9854 EXTRACTOR DE LA BOMBA DE ALTA PRESION DIESEL – HYUNDAI / KIA



Herramienta especial para desmontar la rueda dentada y la bomba inyectora de los motores diésel 1.1, 1.4, 1.5, 1.6 y 1.7 CRDI de una amplia gama de modelos Hyundai y Kia.

Aplicaciones:

Kia	Carens, Ceed, Cee'd, Cerato, Optima, ProCeed, Procee'd, Rio, Soul, Sorento, Sportage, Stonic, Venga, Xceed.
------------	---

Códigos de Motor

1.1	D3FA	1.4	D4FC / D4FC (U2).	1.5	D4FA
1.6	D4FB / D4FB (U2) / D4FB-H (U1) / D4FB-H (U2) / D4FB-L (U1) / D4FB-L (U2) / D4FE (U3)				
1.7	D4FD / D4FD (U2) / D4FD-H / D4FD-L / D4FD-H (U2) / D4FD-L (U2).				

OEM 09331-2A000 / 09331-2A010.

Año 2005 - 2021

PVP **89,95€**

10042 EXTRACTOR DE PIÑÓN DE BOMBA DE ALTA PRESION DIESEL – HYUNDAI / KIA

Herramienta especial para desmontar la rueda dentada y la bomba inyectora de los motores diésel 2.0 Y 2.2 CRDI de una amplia gama de modelos Hyundai y Kia.



Aplicaciones:

Kia	Sedena/Carnival, Sorento, Sportage.
------------	-------------------------------------

Códigos de Motor Diésel

2.0	D4HA / D4HA-L.
2.2	D4HB

OEM 09331-1M100.

Año 2009 - 2021

NOVEDAD

PVP **59,95€**

9855 EXTRACTOR DE PIÑÓN DE BOMBA DE ALTA PRESION DIESEL – HYUNDAI / KIA

Herramienta especial para desmontar la rueda dentada y la bomba inyectora de los motores diésel 2.5 CRDI de una amplia gama de modelos Hyundai y Kia.



Aplicaciones:

Kia	Sorento
------------	---------

Códigos de Motor Diésel

2.5	D4CB
------------	------

OEM 09331-4A000

Año 2002 - 2010

PVP **119,95€**

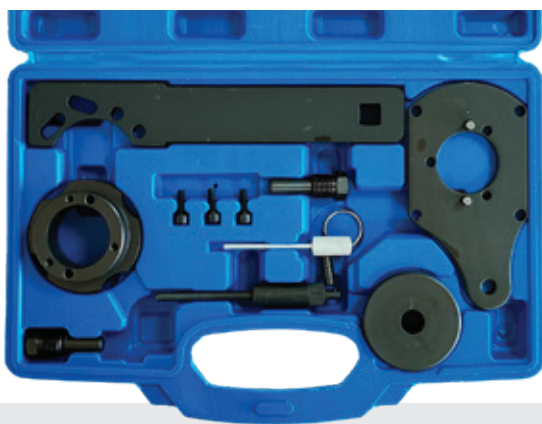
**10318 KIT CALADO DIESEL OPEL – 1.3CDTi.**

Conjunto de herramientas específicas para el motor 1.3CDTi utilizado en el Opel Corsa-E desde 2015.

Aplicaciones:

Opel Corsa-E

Códigos de Motor

LKV/B13DTC, LKU/B13DTE, LKU/B14DTR.

Año 2015 - 2018

PVP **127,95€**

NOVEDAD

9137 KIT CALADO DIESEL OPEL / CHEVROLET / SUZUKI - 1.3 CDTi / VCDi / DDiS

Kit de herramientas básicas para el calado de árbol de levas y cigüeñal de los motores 1.3CDTi utilizados en una amplia gama de modelos de la marca Opel. También se utiliza en modelos de las marcas Citroën, Ford, Fiat, Peugeot y Suzuki.

**Aplicaciones:**

Chevrolet Aveo

Opel Agila, Agila-B, Astra-H, Astra-J, Combo-C, Combo-D, Corsa-C, Corsa-D, Meriva-A, Meriva-B, Tigra-B, Zafira-B

Suzuki Ignis, Splash, Swift, Wagon R+.

Códigos de Motor

A13DTC, A13DTE, A13DTR, D13A, D13AA, LDV/A13DTC, LDV/A13DTR, LN9, LN9/A13DT, LSF/A13DTC, LSF/A13DTE, Y13DT, Z13DT, Z13STE, Z13DTH, Z13DTJ, Z13DTR.

Año 2003 - 2018

PVP **25,95€**

9438 KIT CALADO DIESEL OPEL / CHEVROLET / SUZUKI – 1.3 CDTi / VCDi / DDiS

Conjunto completo para el motor 1.3CDTi que permite ajustar la distribución, cambiar la cadena de distribución y poner a punto la distribución después de trabajos de reparación del motor completo.

**Aplicaciones:**

Chevrolet Aveo

Opel Agila, Agila-B, Astra-H, Astra-J, Combo-C, Combo-D, Corsa-C, Corsa-D, Meriva-A, Meriva-B, Tigra-B, Zafira-B

Suzuki Ignis, Splash, Swift, Wagon R+.

Códigos de Motor

A13DTC, A13DTE, A13DTR, D13A, D13AA, LDV/A13DTC, LDV/A13DTR, LN9, LN9/A13DT, LSF/A13DTC, LSF/A13DTE, Y13DT, Z13DT, Z13STE, Z13DTH, Z13DTJ, Z13DTR.

Año 2003 - 2018

PVP **79,95€**

10423 LLAVE PARA SUJETAR POLEA DE CIGUEÑAL OPEL / CHEVROLET

Llave específica que permite sujetar la polea de cigüeñal para poder aflojar y apretar el tornillo de fijación sin mover la distribución o dañar las herramientas de bloqueo.



NOVEDAD

**Códigos de Motor**

1.3CDTi A13DTC, A13DTE, D13A, Z13DT, Z13STE, Z13DTH, Z13DTJ, Z13DTR.

1.7D A13DTR, A17DT, A17DTJ, A17DTR, X17D, X17DTL, Z17DTH, Z17DTJ, Z17DTR

1.9D Z19DT, Z19DTH, Z19DTJ, Z19DTL. **1.8** X18XE, X18XE1

2.0 X20SE, X20XEV, Z20LEH, Z20LEL, Z20LER, Z20LET. **2.2** C22SEL, X22SE, X22XE, Y22SE.

OEM KM-662-C / EN-662-C. **Año** 1989 – 2021.

PVP **25,95€**

1045 KIT CALADO DIESEL - SUZUKI 1.5 DDiS

Juego de pasadores de reglaje para el motor 1.5DDiS de Suzuki basado en el motor 1.5DCi de Renault.

**Aplicaciones:**

Suzuki Jimmy

Cod.Motor 1.5: K9K 262 / 266 / 299.

OEM 1 09919-581 10, 09919-58120

Años 2003 – 2011.

PVP **17,95€**

10395 KIT CALADO DIESEL OPEL / SUZUKI - 1.4 / 1.5 / 1.6 D BLUEINJECTION - DDiS



Conjunto de reglaje para los motores DW10 y DW12 de grupo PSA que se utilizan en varios modelos de Opel y Suzuki.

Aplicaciones:	
Opel	Combo-E, Corsa-F, Crossland, Grandland X, Vivaro-C, Zafira Life.
Suzuki	Liana, SX4.
Códigos de Motor:	
1.4D	8HY(DV4).
1.5D	DV5RD, DV5RUC(YHV), DV5RUCD(YHR), LQJ/D15DT, LQJ/D15DTL, LQP/D15DTH, YHW/DV5RE, YHY/DV5RD, YHZ/DV5RC.
1.6D	BHN/DV6FE, BHX/DV6FC, LD1/B16DTH(BV6FC), LD1/DV6FC, LEK/B16DT, LEK/B16DTL, LEK/DV6FD, 9HX
Año	2004 - 2021



NOVEDAD

PVP **19,95€**

8. REGLAJES DE MOTOR - OPEL / VAUXHALL / CHEVROLET / SUZUKI

9861 KIT CALADO DIESEL OPEL - 1.6CDTi.

Conjunto de herramientas para ajustar la distribución y reemplazar la cadena del motor 1.6CDTi de Opel introducido en 2013 para reemplazar el motor antiguo 1.7CTiD y actualizar las variantes del 2.0CDTi con baja potencia.



Aplicaciones:	
Opel	Astra-J, Astra-K, GTC, Insignia-A, Insignia-B, Meriva-B, Mokka X, Mokka A, Zafira-C.
Códigos de motor	
1.6CDTi	LVK/B16DTR, LVK/D16DTR, LVL/B16DTH, LVL/B16DTJ, LVL/B16DTN, LVL/B16DTR, LVL/D16DTH, LVL/D16DTJ, LVL/D16DTN, LVM/B16DTC, LVM/B16DTL, LWQ/B16DTC, LWQ/B16DTE, LWW/B16DTU, LXO/D16DTI, LXO/D16DTN
Año	2013 - 2019



PVP **79,95€**

1074 KIT CALADO DIESEL OPEL - 2.0 / 2.3 CDTi

Kit de calado diseñado para los motores 2.0 y 2.3 DCi de Renault y utilizados en algunos modelos de la marca Opel con su denominación CDTi.



Aplicaciones:	
Opel	Movano-B, Vivaro-A.
Códigos de Motor	
2.0CDTi	M9R 630 / 692 / 780 / 782 / 784 / 786 / 788.
2.3CDTi	M9T 670 / 672 / 676 / 678 / 680 / 686 / 690 / 692 / 694 / 696 / 698 / 700 / 702 / 706 / 708 / 710 / 870 / 880 / 890 / 892 / 896 / 898
Año	2006 - 2021

PVP **81,95€**

10054 KIT CALADO DIESEL OPEL - 1.6 / 2.0 / 2.3 CDTi

Kit de calado diseñado para los motores 1.6, 2.0 y 2.3 DCi de Renault y utilizados en algunos modelos de la marca Opel con su denominación CDTi.



Aplicaciones:	
Opel	Movano-B, Vivaro-A, Vivaro-B.
Códigos de motor	
1.6CDTi	R9M 408 / 413 / 450 / 452
2.0CDTi	M9R 630 / 692 / 780 / 782 / 784 / 786 / 788.
2.3CDTi	M9T 670 / 672 / 676 / 678 / 680 / 686 / 690 / 692 / 694 / 696 / 698 / 700 / 702 / 706 / 708 / 710 / 870 / 880 / 890 / 892 / 896 / 898
Años	Desde 2006 - 2021



PVP **109,95€**

NOVEDAD

9448 KIT CALADO DIESEL OPEL / CHEVROLET / SAAB / SUZUKI - 1.6 / 1.9 / 2.0 CDTi - TiD - DDiS

Conjunto con las herramientas necesarias para los motores 1.3CDTi, 1.9CDTi y 2.0CDTi basados en el motor JTD multijet del Grupo Fiat.



Aplicaciones:	
Opel	Astra-H, Astra-J, Cascada, Combo-D, Insignia-A, Insignia-A Country Tourer, Signum, Vectra-C, Zafira-C.
Chevrolet	Malibu
Saab	9-3, 9-5
Suzuki	SX4, SX4 S-Cross, Vitara.
Códigos de Motor	
1.6	LJ5 A16DT / A16DTH / B16DT / B16DTH / D16AA.
1.9	A19DTR, D19AA, Z19DT, Z19DTH, Z19DTJ, Z19DTL, Z19DTR.
2.0	A20DT, A20DTC, A20DTE, A20DTH, A20DTJ, A20DTL, A20DTR, D20AA, LBQ/A20DTL, LBR/A20DT, LBS/A20DTH, LBX/A20DTC, LBX/A20DTJ, LBY/A20DTR, LCD/A20DTC, LHV/A20DTE, LHZ/A20DT.
Año	2004 - 2018.



PVP **149,95€**

10397 KIT CALADO DIESEL OPEL - 2.0CDTi



Kit de calado con las herramientas necesaria para reemplazar la correa de distribución y ajustar la distribución de la última generación de motor 2.0CDTi fabricado por Opel.



Aplicaciones:

Opel Antara, Cascada, Insignia-A, Insignia-A Country Tourer, Insignia-B, Insignia-B Country Tourer, Zafira-C

Códigos de Motor

B20DTH(LFS) / LFO-D20DTR / LFS-B20DTH / LFS-B20DTR / LFS-D20DTH / LFS-D20DTR

Año 2014 - 2021

PVP **104,95€**

NOVEDAD
8. REGLAJES DE MOTOR - OPEL / VAUXHALL / CHEVROLET / SUZUKI

1137 KIT CALADO DIESEL OPEL / SUZUKI - 2.0D BLUEINJECTION - HDi



Conjunto de reglaje para el motor 2.0D BlueInjection de Opel basado en el motor BlueHDi del grupo PSA.



Aplicaciones:

Opel Vivaro-C, Zafira Life

Suzuki Grand Vitara, Vitara.

Códigos de Motor

DW10FD(AHX), DW10FDCU(EHZ), DW10FE(AHK), DW10FE(EHZ).

Año 2000 - 2019.

PVP **149,95€**

1163 KIT CALADO DIESEL OPEL / CHEVROLET - 2.0D

Herramientas básicas para mantener los arboles de levas y cigüeñal en posición correcta durante el cambio de correa de distribución del motor 2.0D de la familia Z de General Motors.



Aplicaciones:

Opel Antara

Chevrolet Captiva, Cruze, Epica, Lacetti, Nubira.

Códigos de Motor

LLW/Z20DMH, RA420/Z20S1, Z20DM, Z20DMH, Z20DM, Z20DMH/LLW, Z20S1, Z20S1/RA420.

Año 2006 - 2011

PVP **39,95€**

1070 KIT CALADO DIESEL OPEL / SAAB - 2.0 & 2.2 DTi / Di

Kit de calado para los motores 2.0 y 2.2 DTi/Di introducidos por Opel en 1997.



Aplicaciones:

Opel Astra-G, Omega-B, Signum, Sintra, Vectra-B, Vectra-C, Zafira-A.

Saab 9-3, 9-5.

Códigos de Motor

D223L, X20DTH, X20DTL, X22DTH, Y20DTH, Y20DTDR

Año 1997 - 2006

PVP **68,95**

1071 KIT CALADO DIESEL OPEL / SUZUKI - 1.9 / 2.2 / 2.5 DTi - CDTi

Conjunto de reglaje para motores diesel de fabricación Renault utilizados por Opel en los modelos Movano y Vivaro-A y Suzuki en el modelo Grand Vitara..

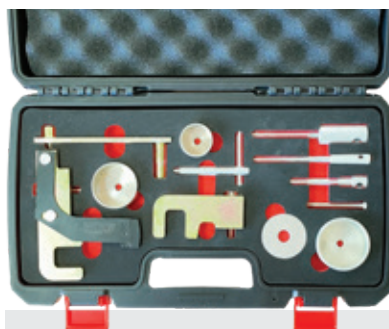

Aplicaciones:

Opel Movano, Vivaro-A

Suzuki Grand Vitara.

Códigos de Motor

1.9 F9Q 760 / 762 / 774 / W772 / B2

2.2 G9T 720 / 750 / F722 / F750.

2.5 G9U 630 / 632 / 650 / 724 / 726 / 730 / 750 / 754 / A720

Año 2000 - 2015.

PVP **92,95**

9868 KIT CALADO DIESEL OPEL / CHEVROLET / SUZUKI 1.9 & 2.5 DTi - CDTi

Conjunto de reglaje para motores de fabricación Renault utilizados por Opel en los modelos Arena y Movano, Chevrolet en el modelo Aveo y Suzuki en el modelo Samurai..



Aplicaciones:

Opel Arena, Movano

Chevrolet Aveo

Suzuki Samurai

Códigos de Motor

1.9 F8Q

2.5 S8U, S8U 770, S8U 772

Año 1997 - 2004

PVP **94,95€**

1044 KIT CALADO DIESEL OPEL - 2,8D

Conjunto de herramientas que cubre el motor diesel de Renault de 2.8 litros utilizado en el Opel Movano.



Aplicaciones:

Opel Movano

Códigos de Motor

2.8 S9W 700 / S9W 702

Año 1998 - 2003

PVP **24,50€**

10231 ALINEADOR DE ENGRANAJES DE EJE EQUILIBRIO OPEL / BMW



Diseñado para mantener los engranajes alineados facilitando el desmontaje y montaje de los ejes de equilibrio.



Aplicaciones:	
Opel	Corsa - E 1.3 CDTi
Códigos de Motor	
LKU/B13DTE, LKU/B13DTC, LKU/B13DTR	
OEM	KM-6207 / MOT.1548.
Año	Desde 2015

NOVEDAD

PVP **44,95€**

10067 EXTRACTOR DE RUEDA DENTADA DE BOMBA DIESEL - OPEL / RENAULT / NISSAN



Extractor de la rueda dentada para facilitar la extracción de la bomba diesel en vehículos Renault, Nissan y Opel de 2.2 y 2.5.



Aplicaciones:	
Opel	Movano, Vivaro-A.
Códigos de Motor	
G9T / G9U	
OEM	115370 / EN-50509
Año	1996 - 2012

NOVEDAD

PVP **79,95€**

10052 KIT CALADO GASOLINA OPEL - 1.0 / 1.4 / 1.5



Kit de calado con las herramientas para permitir cambiar la cadena de distribución y ajustar la distribución de los motores nuevos de gasolina 1.0, 1.4 y 1.5 de la marca Opel.



Aplicaciones:	
Opel	Adam, Adam Rocks, Astra-K, Corsa-E, Insignia-B, Insignia-B Country Tourer, Karl, Karl Rocks, Mokka X, Viva, Viva Rocks.
Códigos de Motor	
1.0	L5Q/B10XE, L5Q/D10XE, LE1/B10XFL, LE1/B10XFT, LE1/B10XFL, LE1/D10XFL, LE1/D10XFT, LE1/F10XFL, LE1/F10XFT, LWT/B10XL
1.4	LE2/B14XFL, LE2/B14XFT, LE2/D14XFL, LE2/D14XFT, LFE/B14XNT, LFE/D14XNT, LV7/B14XE.
1.5	LFV/B15XHT, LFV/D15XHL, LFV/D15XHT.
Año	2014 - 2021

NOVEDAD

PVP **69,95€**

9571 KIT CALADO GASOLINA OPEL / CHEVROLET - 1.0 / 1.2 / 1.4



Conjunto de reglaje para la tercera generación de los motores Ecotec de la familia "0" de motores gasolina de General Motors introducido en 2008 en vehículos Opel.



Aplicaciones:	
Opel	Adam, Adam Rocks, Ampera, Astra-J, Corsa-D, Corsa-E, GTC, Insignia-A, Meriva-B, Mokka X, Mokka A, Zafira-C.
Chevrolet	Cruze, Orlando, Trax, Volt.
Códigos de Motor	
1.0	A10XEP
1.2	A12XEL, A12XER, L20/A12XEL, LDC/A12XER, LDC/B12XEL, LWD/A12XEL, LWD/B12XEL
1.4	A14NEL, A14XEL, A14XER, L2I, L2Z/A14XEL, LDD/A14XEL, LDD/A14XER, LDD/B14XEJ, LDD/B14XEL, LDD/B14XER, LUH/A14NEL, LUH/B14NEL, LUJ/A14NET, LUJ/A14NET, LUJ/B14NEH, LUJ/B14NEJ, LUJ/B14NET, LUJ/B14NET, LUJ/D14NEH, LUJ/D14NEJ, LUJ/D14NEL, LUJ/D14NET, LUU, LUU/A14XFL, LUV, LUV/A14NET.
Año	2009 - 2021

PVP **86,95€**

9569 KIT CALADO GASOLINA OPEL - 1.2 PURETECH

Kit de calado para los motores de 3 cilindros PureTech del grupo PSA utilizados en algunos modelos de la marca Opel desde 2017.



Aplicaciones:	
Opel	Combo-E, Corsa-F, Crossland, Grandland X,
Códigos de Motor	
1.2	EB2FA, EB2FAD, EB2FADTD, EB2FADTS, LEG/EB2ADT, LEG/EB2ADTS, LEG/EB2DTS, LES/B12XHT, LES/D12XHL, LES/D12XHT, LES/LES/EB2DT, LES/EB2F, LES/EB2FA, LES/F12XHT.
Año	2017 - 2021

PVP **55,95€**

1069 KIT CALADO GASOLINA OPEL / SUZUKI - 1.0 / 1.2 / 1.4

Conjunto de reglaje para la primera generación de la familia "0" de motores 1.0, 1.2 y 1.4 de gasolina de Opel introducidos en 1998.



Aplicaciones:	
Opel	Agila, Astra-G, Astra-H, Combo-C, Corsa-B, Corsa-C, Corsa-D, Meriva A, Tigra-B.
Suzuki	Wagon R+
Códigos de Motor	
1.0	Z10XE, Z10XEP
1.2	X12XE, Z12XE, Z12XEP.
1.4	Z14XEL, Z14XEP.
Año	1997 - 2013

PVP **39,95€**



9847 KIT CALADO GASOLINA OPEL - 1.4

Conjunto de herramientas para el motor Fiat 1.4 FIRE utilizado por Opel en el Combo-D.



Aplicaciones:	
Opel	Combo-D
Códigos de Motor	
1.4	843A1.000, 198A4.000, LJA/A14XE, LJA/B14XE, LJD/A14SN, LJD/B14SN, LUS/A14SN, LUS/B14SN
Año	2012 - 2018

PVP **69,95€**

9860 KIT CALADO GASOLINA OPEL / SAAB - 1.4 / 1.6 / 1.8

Conjunto de reglaje para la primera generación de motores de doble árbol de levas 1.4, 1.6 y 1.8 gasolina Ecotec de fabricación Opel introducidos en 1998.



Aplicaciones:	
Opel	Astar-G, Astra-H, Combo-C, Corsa-C, Meriva-A, Signum, Tigra-B, Vectra-B, Vectra-C, Zafira-A.
SAAB	9-3.
Códigos de Motor	
1.4	Z14XE
1.6	X16SEJ, Y16XE, Z16SE, Z16XE, Z16TNG.
1.8	A18XER, X18E1, X18XE1, Z18XE, Z18XEL, Z18XER.
Año	1998 - 2013

PVP **24,95€**

10388 KIT CALADO GASOLINA OPEL - 1.6 SIDI

Kit de herramientas para el ajuste de la distribución y cambiar la cadena de distribución del motor 1.6 Ecotec SIDI.



Aplicaciones:	
Opel	Astra-J, Astra-K, Cascada, GTC, Insignia-A, Insignia-A Country Tourer, Insignia-B, Insignia-B Country Tourer, Zafira-C.
Códigos de Motor	
1.6	LVP/A16XHT, LVP/B16XHT, LWC/A15SHT, LWC/BA6SHL, LWC/B16SHT, LWC/D26, LWC, D16SHJ, LWC/D16SHL, LWC/D16SHT
Año	2017 - 2021

PVP **139,95€**

NOVEDAD

8. REGLAJES DE MOTOR - OPEL / VAUXHALL / CHEVROLET / SUZUKI - SAAB

1164 KIT CALADO GASOLINA OPEL / CHEVROLET / SAAB - 1.6 / 1.8

Conjunto de herramientas para mantener la sincronización correcta de los motores 1.6 y 1.8 de gasolina de la Generación III de la Familia 1 de motores Ecotec de Opel.

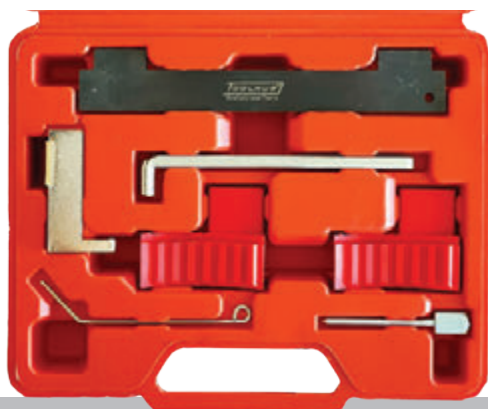

Aplicaciones:	
Opel	Astra-G, Astra-H, Astra-J, Corsa-D, Corsa-E, GTC, Insignia-A, Meriva-A, Mokka X, Mokka A, Vectra-C. Zafira-C.
Chevrolet	Aveo, Cruze, Orlando, Trax,
Saab	9-5
Códigos de Motor	
1.4	G14D/F14D4
1.6	A16LEL, A16LER, A16LES, A16XER, LDE/A16XER, LDE/B16XER, LDE/D16XER, LDE/F16D4, LED, LGE/A16XNT, LGE/B16XNT, LLU/A16LET, LLU/B16LER, LXV/F16D4, Z16LER, Z16LET, Z16XE1, Z16XEP, Z16XER.
1.8	2HO/A18XER, 2HO, 2HO/A18XEL, 2HO/A18XER, 2HO/B18XER, 2HO/Z18XER, F18D4, LUW.
Año	2003 - 2020

PVP **36,95€**

1042 ALINEADORES DE POLEA DE ARBOL DE LEVAS OPEL - 1.6 / 1.8

Bloqueadores para las poleas de los arboles de levas de los motores 1.6 y 1.8.

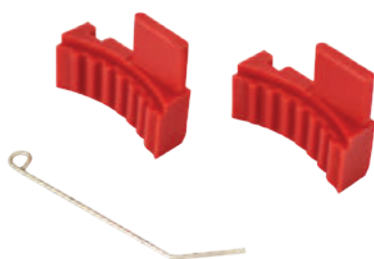

Códigos de Motor	
1.6	A16LEL, A16LER, A16LES, A16XER, LDE/A16XER, LDE/B16XER, LDE/D16XER, LGE/A16XNT, LGE/B16XNT, LLU/A16LET, LLU/B16LER, Z16LER, Z16LET, Z16XE1, Z16XEP, Z16XER.
1.8	2HO/A18XER, 2HO/A18XEL, 2HO/A18XER, 2HO/B18XER.
OEM	KM-6333 / KM-6340.
Año	2003 - 2020

PVP **10,95€**

6860 ALINEADORES DE POLEA DE ARBOL DE LEVAS OPEL / CHEVROLET - 1.6 / 1.8 / 2.0 / 2.2

Bloqueadores para los piñones de los árboles de levas de motores gasolina de Opel.



Códigos de Motor	
1.4	A14NET, A14XER, X14NZ, X14SZ, X14XE, Z14XE, Z14XEP.
1.6	LXT/F16D3, X16SZR, X16XE, X16XEL, Z16LET, Z16XE, Z16XER.
1.8	X18XE, X18XE1, X18XER.
2.0	X20SE, X20XEV, Z20LEH, Z20LET, Z20LER, Z20LET.
2.2	C22SEL, X22SE, Y22SE.
OEM	EN-852 / EN-853 / KM-852 / KM-853.
Año	1989 - 2010

PVP **14,95€**

1046 KIT CALADO GASOLINA OPEL – 2.0

Conjunto de reglaje de motores Renault de gasolina que cubre el Opel Vivaro-A con motor Renault.



Aplicaciones	
Opel	Vivaro-A
Códigos de Motor	
2.0	F4R720 / 722 / 820
Año	2001 - 2011

PVP **48,95€**

1068 ALINEADORES DE ARBOL DE LEVAS OPEL – 2.2

Herramienta para bloquear los arboles de levas del motor 2.2 Ecotec de la familia II de Opel.



Aplicaciones	
Opel	Astra-G, Astra-H, Signum, Vectra-B, Vectra-C, VX220/Speedster, Zafira-A, Zafira-B.
Códigos de Motor	
2.2	Z22SE, Z22YH.
OEM	KM-6148.
Año	2000 - 2012

PVP **49,95€**

9863 KIT CALADO GASOLINA OPEL / CHEVROLET / SAAB – 2.0 / 2.4

Conjunto de herramientas para mantener la sincronización correcta de los motores 1.6 y 1.8 de gasolina de los motores 2.0 y 2.4 con turbo.



Aplicaciones:	
Opel	Antara, Astra-J, GTC, Insignia-A, Captiva.
Chevrolet	Captiva, HHR, Malibu.
Saab	9-3, 9-5.
Códigos de Motor	
2.0	A20NFT, LDK/A20NHT, LHU/A20NET, LHU/A20NFT, LHU/A20NHT, LHU/B20NET.
2.4	A24XE (LE5), A24XE (LE9), LE5, LE9, LE5/LE9
Año	2008 - 2018

PVP **229,95€**

10427 KIT CALADO GASOLINA OPEL / CHEVROLET / SAAB 2.8 / 3.0

Conjunto de herramientas para bloquear los arboles de levas de los motores 2.8, 3.0 y 3.6 de Opel utilizados en modelos de Opel, Chevrolet, Saab y Cadillac.



Códigos de Motor	
2.8	B284L, B284R, LAU/A28NER, LAU/A28NET, LAU/B28NER, LBW/A28NET, LP1,
3.0	A30XF(LFW), A30XH(LF1), LF1, LFW,
3.6	LFX, LLT.
Año	2008- 2017

NOVEDAD

PVP **36,95€**

10352 HERRAMIENTA SUJECCION BOMBA DE AGUA OPEL – 2.2

Herramienta para mantener la rueda dentada y la cadena de distribución en su sitio mientras se desmonta la bomba de agua del motor 2.2 gasolina de Opel.



Aplicaciones:	
Opel	Astra-G, Vectra-B, Vectra-C, VX220/Speedster, Zafira-A.
Códigos de Motor	
2.2	Z22SE
Año	2000 - 2012

NOVEDAD

PVP **35,95€**

10425 LLAVE PARA BOMBA DE AGUA OPEL – 41MM.

Una llave de 41mm para motores antiguos Opel donde se ajusta la tensión de la correa através de la bomba de agua.



Aplicaciones:	
Opel	Astra-G, Vectra-B,
Motores	
1.2, 1.4, 1.5, 1.6, 1.6D.	
OEM	KM-421-A

NOVEDAD

PVP **9,95€**

10426 LLAVE PARA BOMBA DE AGUA OPEL – 46MM.

Una llave de 46mm para motores antiguos Opel donde se ajusta la tensión de la correa através de la bomba de agua.



Aplicaciones:	
Opel	Astra-G, Vectra-B,
Motores	
1.8 y 2.0	
OEM	KM-637-A

PVP **12,95€**



10054 KIT CALADO DIESEL RENAULT / DACIA / NISSAN - 1.6 / 1.7 / 2.0 / 2.3 DCI.



NOVEDAD

Conjunto diseñado para la gama de motores diésel Renault DCi utilizado en modelos de Renault y Nissan. También es utilizado por Mercedes Benz en sus modelos con motor 1.6CDI y 2.3CDI Bluetec.

Aplicaciones:

Renault	Alaskan, Espace, Fluence, Kadjar, Koleos, Laguna, Latitude, Master, Megane, Scenic, Talisman, Trafic, Val Setis
Dacia	Dokker, Duster, Lodgy, Logan, Sandero.
Nissan	Navara, NP300 Navara, NV300, NV400, Primastar, Qashqai, X-Trail.

Códigos de Motor

1.6 DCi	R9M / R9M 402 / 404 / 408 / 409 / 410 / 413 / 414 / 415 / 450 / 452 / 453	1.7 DCi	R9N 401
2.0 DCi	M9R / 610 / 613 / 615 / 630 / 650 / 692 / 700 / 710 / 721 / 722 / 724 / 730 / 740 / 742 / 744 / 746 / 748 / 750 / 754 / 756 / 760 / 761 / 762 / 763 / 780 / 782 / 784 / 786 / 788 / 800 / 802 / 803 / 804 / 805 / 806 / 808 / 809 / 811 / 812 / 814 / 815 / 816 / 817 / 820 / 824 / 828 / 830 / 832 / 833 / 834 / 835 / 836 / 838 / 839 / 844 / 845 / 846 / 849 / 854 / 855 / 857 / 858 / 859 / 864 / 865 / 866 / 868 / 869.		
2.3 DCi	M9T 670 / 672 / 676 / 678 / 680 / 686 / 690 / 692 / 694 / 696 / 698 / 700 / 702 / 704 / 706 / 708 / 710 / 716 / 870 / 876 / 880 / 890 / 896 / 898 / YS23DDT / YS23DDTT.		

Años	2005 - 2021
-------------	-------------

PVP **109,95€**

1045 KIT PASADORES DE CALADO DIESEL-RENAULT / DACIA / NISSAN - 1.5 DCI



Contiene pasadores de bloqueo de árbol de levas y cigüeñal necesarios para los motores 1.5DCi y 1.5Blue DCi producido por Renault. También cubre aplicaciones en algunos motores antiguos en gasolina y diésel.

Aplicaciones:

Renault	Alpine,Captur, Clio, Espace, Express,Fluence, Kadjar, Kangoo, Laguna, Latitude, Logan, Megane, Modus,R5, R11, R19, R21, Safrane, Scenic,Symbol, Talisman, Thalia, Trafic, Twingo.
Dacia	Dokker, Duster, Lodgy, Logan, Sandero.
Nissan	Almera, Evalia, Juke, Kubistar, Micra, Note, NV200, NV250, Pulsar, Qashqai, Tiida.

Códigos de Motor Diésel

1.5DCi	K9K / K9K 276 / 400 / 500 / 608 / 609 / 612 / 626 / 628 / 629 / 636 / 638 / 639 / 646 / 647 / 648 / 649 / 656 / 657 / 658 / 666 / 667 / 676 / 677 / 700 / 702 / 704 / 706 / 710 / 712 / 714 / 716 / 718 / 722 / 724 / 728 / 729 / 732 / 734 / 740 / 750 / 752 / 760 / 762 / 764 / 766 / 768 / 770 / 772 / 774 / 780 / 782 / 790 / 792 / 794 / 796 / 800 / 802 / 804 / 806 / 808 / 812 / 816 / 820 / 826 / 830 / 832 / 834 / 836 / 837 / 838 / 842 / 846 / 856 / 858 / 884 / 892 / 894 / 896 / 898		
1.5Blue DCI	K9K 872 / 873 / 874.	1.6D	F8M
1.9DTurbo	F8Q 600 / F8Q 606 / F9Q 622 / 710 / 716 / 717 / 720 / 722 / 730 / 734 / 744 / 784 / 786 / 788 / 790 / 800 / 870 / 872		
2.2DTurbo	G8T 706 / 714 / 716 / 740 / 752 / 760 / 790 / 792 / 794		

Códigos de Motor Gasolina

1.2	D4F 712 / 732 / 734	1.6	K7M 764 / 812 / 828.	1.7	F2N / F3N	1.8	F3P
2.0	J7R						

OEM	MOT.1430, MOT.1054, MOT.2196, MOT.861, MOT.863.	Año	1983 - 2021
------------	---	------------	-------------

PVP **17,95€**

1074 KIT CALADO DIESEL RENAULT / NISSAN - 2.0 / 2.3 DCI.



Este kit contiene las herramientas necesarias para cambiar la cadena de distribución de los motores 2.0 y 2.3 DCi de Renault encontrados en modelos de Renault y Nissan.

Aplicaciones:

Renault	Alaskan, Espace, Koleos, Laguna, Latitude, Master, Megane, Scenic, Talisman, Trafic, Val Setis.
Nissan	Navara, NP300 Navara, NV400, Primastar, Qashqai, X-Trail.

Códigos de Motor

2.0DCi	M9R / 610 / 613 / 615 / 630 / 650 / 692 / 700 / 710 / 721 / 722 / 724 / 730 / 740 / 742 / 744 / 746 / 748 / 750 / 754 / 756 / 760 / 761 / 762 / 763 / 780 / 782 / 784 / 786 / 788 / 800 / 802 / 803 / 804 / 805 / 806 / 808 / 809 / 811 / 812 / 814 / 815 / 816 / 817 / 820 / 824 / 828 / 830 / 832 / 833 / 834 / 835 / 836 / 838 / 839 / 844 / 845 / 846 / 849 / 854 / 855 / 857 / 858 / 859 / 864 / 865 / 866 / 868 / 869.
2.3DCi	M9T 670 / 672 / 676 / 678 / 680 / 686 / 690 / 692 / 694 / 696 / 698 / 700 / 702 / 704 / 706 / 708 / 710 / 716 / 870 / 876 / 880 / 890 / 896 / 898 / YS23DDT / YS23DDTT.

Año	2006 - 2021
------------	-------------

PVP **81,95€**

1071 KIT CALADO DIESEL RENAULT / NISSAN - 1.9 / 2.2 / 2.5 DCI



Kit de calado para los motores de Renault 1.9, 2.2 y 2.5DCi con correa de distribución utilizaods en modelos de Renault, Dacia, Nissan y Suzuki.

Aplicaciones:

Renault	Espace, Kangoo, Laguna, Master, Megane, Scenic, Trafic
Nissan	Interstar, Primastar, Primera.

Códigos de Motor

1.9DCi	F9Q / F9Q 650 / 660 / 664 / 670 / 674 / 680 / 690 / 718 / 732 / 733 / 740 / 746 / 748 / 750 / 751 / 752 / 754 / 759 / 760 / 762 / 772 / 774 / 790 / 800 / 803 / 804 / 808 / 812 / 814 / 816 / 818 / 820 / 826
2.2DCi	G9T 600 / 605 / 642 / 645 / 700 / 702 / 703 / 706 / 707 / 710 / 720 / 722 / 742 / 743 / 744 / 750
2.5DCi	G9U 630 / 632 / 650 / 720 / 724 / 726 / 730 / 750 / 754.

Año	1996 - 2012
------------	-------------

PVP **92,95€**

8. REGLAJES DE MOTOR - RENAULT / DACIA / NISSAN

10413 KIT CALADO DIESEL RENAULT / NISSAN - 3.0DCi.



Este kit contiene el alineador de árbol de levas y el pasador de cigüeñal específico para el motor 3.0DCi de Renault utilizados en modelos Renault y Nissan.



Aplicaciones:			
Renault	Laguna, Latitude		
Nissan	Navara Pick-Up, Pathfinder.		
Códigos de Motor			
3.0DCi	V9X / V9X 791 / 891		
OEM	MOT.1880, MOT.1874.	Año	2008 - 2014

También se necesita la herramienta de sujetar la polea de cigüeñal MOT.1770 y el alineador de engranajes MOT.1773 encontrados en Toolub Refs 1074 y 10054.

PVP **54,95€**

NOVEDAD

10417 BLOQUEADOR DE POLEA DE CIGÜEÑAL - RENAULT / DACIA - 0.9 / 1.0 / 1.2 / 1.6Tce



Herramienta especial diseñada para permitir apretar y aflojar el tornillo del cigüeñal sin girar el cigüeñal. Compatible con los motores 0.9 y 1.0, 1.2 y 1.6 Tce utilizados en vehículos Renault, Dacia y Smart.



Aplicaciones:			
Renault	Arkana, Captur, Clio, Fluence, Kadjar, Kangoo, Megane, Scenic, Twingo		
Dacia	Dokker, Duster, Lodgy, Logan, Sandero		
Códigos de Motor			
0.9Tce	H4B 453 / H4Bt 400 / 401 / 408 / 410 / 411 / 451.	1.0Tce	H4D / H4D 400 / 450 / 460 / 470.
1.2Tce	H5Ft 400 / 403 / 404 / 405 / 408 / 410 / 412.	1.6Tce	H4M 429 / 438 / 440 / 729 / 730 / 738 / 740 / 748 / 749
OEM	MOT.2054, MOT.2006, 281589004000.	Año	2012 - 2021

PVP **44,95€**

NOVEDAD

10367 KIT BLOQUEO DE VOLANTE Y POLEA DE CIGÜEÑAL - RENAULT / NISSAN

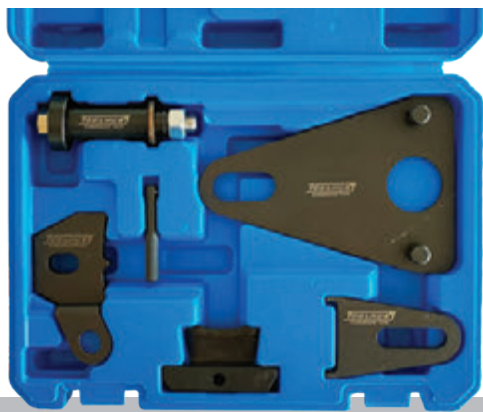

Conjunto de herramientas esenciales para el cambio de cadena de distribución de una serie de motores de gasolina 1.4, 1.6, 1.8, 2.0, 2.5 y 3.5. También es necesario para bloquear el volante de motor en los últimos motores diésel, 2.0 y 2.3 DCI.



Aplicaciones:			
Renault	Clio, Espace, Fluence, Kadjar, Koleos, Latitude, Laguna, Megane, Scenic, Talisman		
Códigos de Motor			
1.4TCE	H4Jt 700	1.6TCE	M5M 400 / 401 / 450 / 460
1.8TCE	M5P / 401 / 402 / 403 / 404		
2.0	M4R 700 / 701 / 704 / 711 / 713 / 714 / 715 / 726 / 730 / 735 / 737 / 746 / 750 / 751 / 752 / 753.		
2.5	2TR 700 / 702 / 703 / 704 / 705.	3.5	V4Y 713 / VQ25 / V4U 604 / 2ZV 604
Año	2006 - 2021		

PVP **115,95€**

NOVEDAD

1046 KIT CALADO GASOLINA - RENAULT / DACIA / NISSAN - 1.4 / 1.6 / 1.8 / 2.0

Kit de calado que contiene el alineador de árbol de levas y pasador de cigüeñal para los motores gasolina de doble árbol de levas utilizados en modelos de Renault, Dacia y Nissan.



Aplicaciones:			
Renault	Avantime, Clio, Duster, Espace, Fluence, Kangoo, Laguna, Logan, Megane, Modus, Sandero, Scenic, Symbol, Thalia, Trafic, Twingo.		
Dacia	Duster, Logan Sandero.	Nissan	Almera, Kubistar, Primastar.

Códigos de Motor			
1.4	K4J 700 / 710 / 711 / 712 / 713 / 714 / 715 / 750 / 770 / 780.		
1.6	K4M 606 / 616 / 642 / 646 / 690 / 696 / 697 / 700 / 701 / 704 / 706 / 708 / 709 / 710 / 711 / 712 / 714 / 716 / 718 / 720 / 724 / 730 / 732 / 734 / 736 / 740 / 742 / 743 / 744 / 745 / 746 / 748 / 750 / 752 / 753 / 754 / 760 / 761 / 762 / 766 / 768 / 776 / 782 / 788 / 790 / 791 / 792 / 794 / 800 / 801 / 802 / 804 / 812 / 813 / 824 / 830 / 831 / 834 / 835 / 836 / 838 / 839 / 842 / 846 / 848 / 854 / 856 / 858 / 862 / 864 / 866 / 896.		
1.8	F4P 720 / 722 / 760 / 770 / 771 / 772 / 773 / 774 / 775		
2.0	F4R 400 / 401 / 403 / 404 / 405 / 410 / 412 / 700 / 701 / 712 / 713 / 714 / 715 / 720 / 722 / 730 / 732 / 736 / 738 / 740 / 741 / 744 / 746 / 747 / 770 / 771 / 790 / 791 / 792 / 820 / 830 / 832. F4Rt 720 / 722 / 760 / 761 / 762 / 763 / 764 / 765 / 774 / 776 / 784 / 786 / 787 / 794 / 795 / 797 / 800 / 802 / 810 / 811 / 813 / 820 / 870 / 872 / 874 / 886 / 887 / 897.		

Año 1998 - 2021 *Algunos modelos requieren herramientas adicionales (ver Toolhub Ref.1047 y 1049).*

PVP **48,95€**



**1047 BLOQUEADOR DE POLEA DE ARBOL LEVAS – RENAULT / DACIA / NISSAN – 1.4 / 1.6**

Esta herramienta permite alinear correctamente las poleas de los arboles de levas de los motores gasolina 1.4 y 1.6 de Renault.



Aplicaciones:			
Renault	Clio, Duster, Fluence, Kangoo, Laguna, Logan, Megane, Modus, Sandero, Scenic, Symbol, Thalia.		
Nissan	Duster, Logan, Sandero.	Nissan	ALmera, Kubistar.

Códigos de Motor	
1.4	K4J 700 / 710 / 711 / 712 / 713 / 714 / 715 / 750 / 770 / 780
1.6	K4M 606 / 616 / 642 / 646 / 690 / 696 / 697 / 700 / 701 / 704 / 706 / 708 / 709 / 710 / 711 / 712 / 714 / 716 / 718 / 720 / 724 / 730 / 732 / 734 / 736 / 740 / 742 / 743 / 744 / 745 / 746 / 748 / 750 / 752 / 753 / 754 / 762 / 766 / 776 / 782 / 788 / 790 / 791 / 792 / 794 / 800 / 801 / 802 / 804 / 824 / 830 / 831 / 834 / 835 / 836 / 838 / 839 / 842 / 846 / 848 / 856 / 858 / 862 / 864 / 866 / 896.

OEM	MOT.1490-01.	Año	1999 - 2020
------------	--------------	------------	-------------

PVP **27,95€****1049 BLOQUEADOR DE POLEA DE ARBOL LEVAS – RENAULT / NISSAN – 1.8 / 2.0.**

Esta herramienta permite alinear correctamente las poleas de los árboles de levas de los motores gasolina 1.8 y 2.0 de Renault.



Aplicaciones:	
Renault	Avantime, Clio, Duster, Espace, Laguna, Megane, Scenic.
Nissan	Primastar

Códigos de Motor	
1.8	F4P 720 / 722 / 760 / 770 / 771 / 772 / 773 / 774 / 775.
2.0	F4R 400 / 401 / 403 / 404 / 405 / 410 / 412 / 700 / 701 / 712 / 713 / 714 / 715 / 720 / 722 / 730 / 732 / 736 / 738 / 740 / 741 / 744 / 746 / 747 / 770 / 771 / 790 / 791 / 792 / 820 / 830 / 832. F4Rt 720 / 722 / 760 / 761 / 762 / 763 / 764 / 765 / 774 / 776 / 784 / 786 / 787 / 794 / 795 / 797 / 800 / 802 / 810 / 811 / 813 / 820 / 870 / 872 / 874 / 886 / 887 / 897

OEM	MOT. 1509-01 / MOT. 1801.	Año	1999 - 2021
------------	---------------------------	------------	-------------

PVP **56,95€****9868 KIT CALADO DIESEL Y GASOLINA – RENAULT / DACIA / NISSAN**

Contiene una variedad de pasadores, una herramienta para bloquear rueda dentada de los arboles de levas y bomba inyectora y una llave para tensar. Amplia cobertura de tipos de motor más antiguos en gasolina (1.1, 1.2, 1.4, 1.6, 1.8, 2.0 2.2, 2.5, 2.8 3.0) y diesel (1.6D, 1.9D, 1.9DTI, 2.1D, 2.1DTURBO)

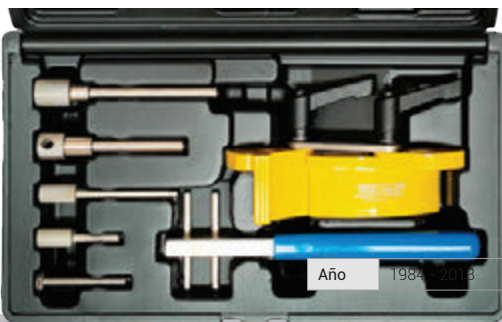

Aplicaciones:			
Renault	Alpine, Clio, Espace, Express, Kangoo, Laguna, Logan, Master, Megane, R19, R21, R25, R5, Safrane, Scenic, Symbol, Thalia, Trafic, Twingo.		
Dacia	Logan, Sandero	Nissan	Kubistar

Códigos de Motor Gasolina											
1.1	C1E / E7F	1.2	D7F / E5F	1.4	E6J / E7J / K7J	1.6	K7M	1.8	F7P	2.0	F7R / J6R / J7R
2.2	J7T	2.5	Z7U	2.8	Z6W	3.0	Z7X				

Códigos de Motor Diésel									
1.6D	F8M	1.9D	F8Q	1.9DTI	F9Q 731 / 736 / 770 / 780 / 782.	2.1D/DTURBO	J8S	2.5D	S8U
2.8DCi	S9W								

Año	1984 - 2013
------------	-------------

PVP **94,95€****1048 KIT CALADO GASOLINA - RENAULT 2.0 IDE**

Conjunto de herramientas esenciales para el motor gasolina de Renault 2.0IDE.

Aplicaciones:	
Renault	Laguna, Megane.

Códigos de Motor	
2.0	F5R 700 / F5R 701 / F5R 740.

Año	2000 - 2005
------------	-------------

PVP **38,95€****10383 BLOQUEADOR DE VOLANTE**

Bloqueador de volante universal utilizado en una gama amplia de motores antiguos de Renault.



Aplicaciones:	
Renault	Espace, Express, R5, R11, R19, R21, R25, Safrane.
Dacia	Logan, Sandero

Tipos de Motor	
C1C / C1G / C3G / C1E / C1J / C2J / C3J / D4F 732 / D4F 734 / Z7U / Z7V / Z7W / Z7X	

También tiene muchas aplicaciones en modelos Citroen, Dacia, Peugeot, Mercedes y Volvo.

OEM	
MOT.582, 0153A, 1860161000, 976554, 607589014000, 1867030000, 6012T.	

PVP **8,95€**

NOVEDAD

9447 KIT CALADO GASOLINA Y DIÉSEL – RENAULT



Amplia cobertura en motores gasolina y diésel, motores 1.5, 1.9, 2.2 y 2.5 DCi. Incluye herramienta para bloquear la bomba inyectora en motores 1.9 DCi, código F9Q y herramienta para alinear las poleas de los árboles de levas en motores 1.6 16V, código K4M.

PVP **229,95€**

9931 REGLAJE DE BOMBA INYECTORA DIÉSEL



Herramienta especial para el calado de la bomba de inyección diesel utilizados en el motor Renault 1.9DCi y encontrado en modelos de Renault, Mitsubishi, Opel y Volvo.

Aplicaciones:

Renault, Opel, Mitsubishi y Volvo.

Motor:

1.9DCi

Tipo de Motor:

F8Q / F9Q.

PVP **32,95€**

1153 KIT DE LLAVE UNIVERSAL PARA SUJETAR POLEAS



Adaptadores 6, 8, 10, 16mm.

PVP **39,95€**

2869 LLAVE UNIVERSAL PARA SUJETAR POLEAS



Llave universal para sujetar poleas con muchas aplicaciones en la gama de motores del Grupo VAG.

PVP **24,95€**

10373 KIT PARA BLOQUEAR Y SUJETAR POLEAS



Conjunto completo de herramientas para sujetar poleas y piñones de árbol de levas, cigüeñal, bomba de aceite y bomba de agua. Permite bloquear y sujetar poleas para facilitar aflojar y apretar los tornillos de fijación. Herramienta esencial con cobertura e toda la gama de motores del Grupo VAG.

OEM T10172A / T10554

PVP **96,95€**

5114 LLAVE UNIVERSAL PARA SUJETAR POLEAS



Herramienta ajustable para sujetar con firmeza las poleas tipo Poly V de los motores.

PVP **35,95€**

4085 EXTRACTOR UNIVERSAL DE POLEAS



Apertura Máxima: 165mm.

PVP **37,95€**

2800 LLAVE PARA LIBERAR POLEAS

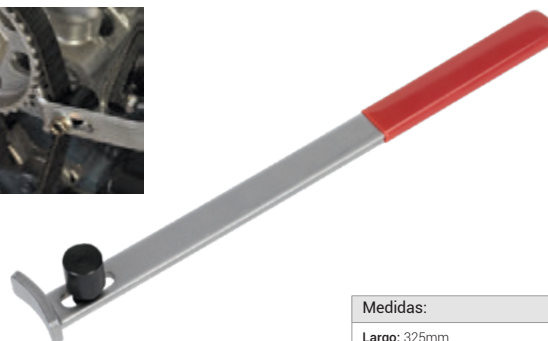

Medidas:

Largo: 325mm

PVP **19,95€**

9750 BLOQUEADOR UNIVERSAL DE POLEAS DE DOBLE ÁRBOL DE LEVAS



- Herramienta diseñada para bloquear las poleas de los motores de doble árbol de levas.
- Dientes ajustables y una barra de extensión permite trabajar en una amplia gama de motores.
- Capacidad: 35 - 120mm.
- Suministrado en estuche de plástico.

PVP **44,95€**

9705 BLOQUEADOR UNIVERSAL DE POLEAS DE DOBLE ARBOL DE LEVAS

Herramienta básica que permite bloquear ambas poleas de un motor de doble árbol de levas.

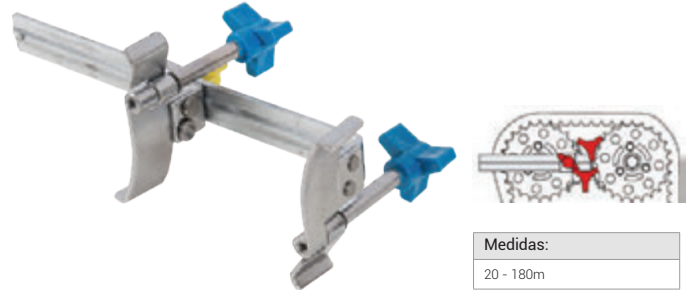

Medidas:
20 - 180mm

PVP **14,95€**

9757 LLAVE DE GOLPE 1/2"

Llave de impacto diseñada para sacar tornillos de sitios con acceso reducido. Especialmente útil para aflojar tornillos de poleas.

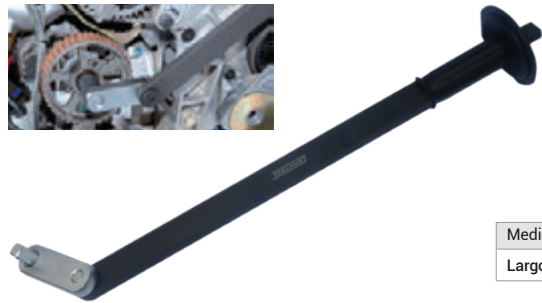

Medidas:
Largo: 560mm

PVP **89,95€**

9172 INSTALADOR UNIVERSAL DE CORREAS ELASTICAS

Juego de 2 herramientas para instalar correas auxiliares en una amplia gama de vehículos. Fabricado de aluminio con tornillos de retención fabricados de acero.

Kit 2 piezas

PVP **23,95€**

9119 INDICADOR NEUMÁTICO DE PUNTO MUERTO SUPERIOR



Herramienta para localizar el punto muerto superior de los cilindros en motores gasolina y diesel. Se usa a través de la bujía o calentador.

Incluye:

- Unidad de medida con soporte magnético
- Tubo de conexión con la bujía o el adaptador del calentador en 8 - 10 - 12 - 14 - 18 mm + adaptador de cono universal.
- Tubo adaptador de aluminio de 60 y 160 mm para asientos profundos de bujía

PVP **49,95€**

1141 TENSÍOMETRO DE CORREAS DE DISTRIBUCIÓN



Herramienta que permite comprobar fácilmente la tensión de las correas de distribución.

PVP **47,95€**

10306 JUEGO DE LLAVES PARA TENSORES



Medidas:

12 Caras: 12, 13, 14, 15, 16, 17, 18, 19mm
Torx: E10, E12, E14, E16, E18.

PVP **88,95€**

9902 JUEGO DE PASADORES PARA TENSORES

Kit 6 piezas



Medidas:
0,8 / 1,25 / 1,4 / 1,5 / 1,7 / 1,9 mm.

PVP **10,95€**



- “ Herramientas especiales para la reparación de las principales marcas de vehículos industriales (Daf, Iveco, Scania, Man, Merdes...), remolques y semi remolques. La mayoría de las reparaciones de camiones requieren de la utilización de utillajes especiales. Consulte la amplia gama de utillajes específicos que Toolhub puede ofrecerles.

”



09

VEHÍCULO INDUSTRIAL



Catálogo 2021/22

10033 **EXTRACTOR UNIVERSAL DE CAMISA DE CILINDROS CAMIONES**

Ideal para extraer camisas de cilindro de vehículos industriales y motores industriales

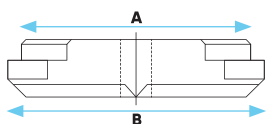

Medida de Platinas	
Ø Interno (A)	Ø Externo (B)
119 mm	130 mm
126 mm	138.5 mm
126 mm	140 mm
129 mm	142 mm
134 mm	140 mm
136.5 mm	147 mm

NOVEDAD

PVP **548,95€**

9556 **ÚTIL PARA ROTAR CIGÜEÑAL DAF**



Permite girar manualmente la posición del cigüeñal en motores DAF.

Medida:
81 mm, 9 dientes

PVP **32,95€**

10029 **COMPRESOR DE MUELLE DE VALVULAS, VOLVO FM12**

Para el montaje y desmontaje de los muelles de válvula con la culata montada o desmontada. Proporciona un gran ahorro de tiempo al permitir reparar muelles de válvula y juntas de vástago de válvula sin necesidad de desmontar la culata.



Aplicaciones:
Volvo FM12.

OEM:
9990210.

NOVEDAD

PVP **119,95€**

9584 **ALINEADOR DE CIGÜEÑAL DAF**



Aplicaciones Incluyen:

DAF: motores 65CF, 75CF, 85CF, 95XF, CF75, CF85, F65, F75, F85, F95, XF95.

PVP **75,95€**

10224 **COMPRESOR DE MUELLES DE VALVULAS - SCANIA**



Para el montaje y desmontaje de los muelles de válvula con la culata montada o desmontada. Proporciona un gran ahorro de tiempo al permitir reparar muelles de válvula y juntas de vástago de válvula sin necesidad de desmontar la culata. Montaje mediante la guía del inyector-bomba.

Aplicaciones:
Scania 340 / 360 / 380.

NOVEDAD

PVP **127,95€**

9508 **ÚTIL PARA ROTAR CIGÜEÑAL - SCANIA**



Permite girar manualmente la posición del cigüeñal en motores Scania a partir de 1996.

PVP **30,95€**



9498 **ÚTIL PARA ROTAR CIGÜEÑAL - MERCEDES / MAN**

Permite girar manualmente la posición del cigüeñal en motores de vehículo industrial Mercedes y MAN.

Dos engranajes



Aplicaciones:
Mercedes 400 series con 6, 8 y 10 cilindros

Modelos de 12 cilindros
MAN 401 - 404 - 407 - 409 - 421 - 424 - 427
444 - 447.

PVP **49,95€**

9500 **ÚTIL PARA ROTAR CIGÜEÑAL - MERCEDES / MAN**

Permite girar manualmente la posición del cigüeñal en motores de vehículo industrial Mercedes y MAN.

Tres engranajes



Aplicaciones:
Mercedes Actros y Atego

Modelos de 5, 6 y 8 cilindros
MAN D25 / D28 etc

PVP **66,95€**

**9914 ÚTIL PARA ROTAR CIGÜEÑAL - IVECO**

Herramienta de 2 engranajes que permite girar manualmente la posición del cigüeñal en motores de vehículo industrial Iveco.

Aplicaciones:

Iveco Euro Cargo / Cargo Eurotech

Motores:

8040-25-45, 8060-25-45, 8460, 8260, 8280, 8210.42, 190.38, 190.42.

PVP **132,95€****9915 ÚTIL PARA ROTAR CIGÜEÑAL - IVECO**

Herramienta de 2 engranajes con espaciador que permite girar manualmente la posición del cigüeñal en motores de vehículo industrial Iveco.

Aplicaciones:

Iveco Euro Cargo / Cargo / PT Euro Tech / Eurostar

Motores:

8360.46, F3A, F3B

PVP **158,95€****9507 ÚTIL PARA ROTAR CIGÜEÑAL - VOLVO**

Permite girar manualmente la posición del cigüeñal en motores de vehículo industrial Volvo.

Aplicaciones: Volvo motores de 6 y 12 litros.
Motores: D9A, D12, D16C, FM360.

PVP **64,95€****9586 ÚTIL PARA ROTAR CIGÜEÑAL - VOLVO**

Permite girar manualmente la posición del cigüeñal en motores de vehículo industrial Renault y Volvo.

Aplicaciones:

Renault - Volvo

Motores:

MP8, MP10,

OEM:

88800014

PVP **36,95€****9583 ÚTIL PARA ROTAR CIGÜEÑAL - MAN**

Permite girar manualmente la posición del cigüeñal en el banco de motores de vehículo industrial Man.

Aplicaciones:

Man Atego y Vario.

Motores:

D20, D25, D26, D28.

PVP **75,95€****10040 ÚTIL PARA ROTAR CIGÜEÑAL - RENAULT**

Permite girar manualmente la posición del cigüeñal en el banco de motores de vehículo industrial Renault Magnum.

Aplicaciones:

Renault Magnum.

PVP **49,95€**

NOVEDAD

10032 EXTRACTOR/INSTALADOR DE CAMISAS DE INYECTORES VOLVO

Diseñado para la extracción de las camisas de los inyectores, de cobre o acero, de la parte superior de la culata de los motores de los camiones Volvo FM12, mediante un sólido y robusto extractor de 2 pinzas.

PVP **244,95€**

NOVEDAD

10035 EXTRACTOR DE TOBERAS DE INYECTORES - VOLVO**Aplicaciones Volvo:**

Camion: FM12, FM440, FH500.

Penta Marina: D9, D12, D16.

OEM:

9990006 / 9990013

PVP **89,95€**

NOVEDAD

10296 ÚTIL PARA AJUSTE INYECTORES PDE 31 - SCANIA

Herramienta para ajustar la altura de los inyectores de la marca Bosch de los motores de 12 y 16 litros de Scania:

Medida de ajuste:

69,9mm

OEM:

99442

PVP **44,95€**

NOVEDAD

10297 ÚTIL PARA AJUSTE INYECTORES PDE 32 - SCANIA

Herramienta para ajustar la altura de los inyectores de la marca Bosch de los motores de 9, 11, 12, 14 y 16 litros de Scania.

Medida de ajuste:

66,9mm

OEM:

99414

PVP **44,95€**

NOVEDAD

9897 VASO PARA INYECTOR DIÉSEL MAN, MERCEDES, SCANIAPVP **25,95€**

10225 VASO PARA LA TAPA DE LA VÁLVULA ELECTROMAGNÉTICA DE INYECCIÓN – SCANIA



Vaso especial para apretar y aflojar la tapa de la válvula electromagnética de inyección en remolques Scania.

Ø Interno	Ø Externo	Altura	
38mm	45mm	100mm	1/2"

Aplicaciones:

Scania 340 Remolque.

PVP **39,95€**

NOVEDAD

10030 VASO PARA LA VÁLVULA DE SUMINISTRO DE LA BOMBA DIÉSEL – MAN



Vaso con perfil especial para apretar y aflojar el sujetador de la válvula de suministro de alto volumen encontrado en la bomba de inyección diésel.

Medida	Perfil	Largo	Cuadrado
40mm	34 puntas	40mm	1/2"

PVP **10,95€**

NOVEDAD

9629 COMPRABADOR DE FUGAS DE SISTEMA TURBO VEHÍCULOS INDUSTRIALES

Conjunto para detectar fugas de aire y grietas en intercooler, tubos y tuberías que conectan el turbo al colector de admisión. Suministrado con 3 adaptadores de entrada y 3 adaptadores de tapón para realizar las pruebas.



Medidas:

105/110mm, 115/120mm, 125/130mm

El uso de este método puede detectar incluso las más pequeñas grietas que se abren bajo la alta presión.

PVP **189,95€**

10222 VASO PARA INTERRUPTOR DE PRESIÓN DE ACEITE – MAN



Vaso especial para el montaje y desmontaje del interruptor de presión de aceite en vehículos industriales MAN.

Con ventana lateral que permite pasar los cables eléctricos.

Medida	Perfil	Largo	Cuadrado
46mm	4 almenas	197mm	1/2"

PVP **65,95€**

NOVEDAD

10041 LLAVE PARA FILTROS DIÉSEL – VOLVO



Llave especial para apretar y aflojar el filtro de combustible diésel de vehículos industriales Volvo.

Medidas: 107mm

PVP **49,95€**

NOVEDAD

10223 LLAVE PARA TAPA DE FILTRO DE ACEITE – MAN



Aplicaciones: MAN - 403 & 603.

Medida: 94mm 14 caras.

PVP **52,95€**

NOVEDAD

9920 LLAVE PARA FILTRO DE ACEITE – VOLVO



Aplicaciones: Volvo, Renault, Iveco, Scania

Medida: 107mm x 15 caras.

PVP **44,95€**

9512 LLAVE PARA FILTRO DE ACEITE – MAN



Aplicaciones: Incluyen MAN FE & TGA (504, 414, 440, 460).

Medida: 136mm x 18 caras.

PVP **58,95€**

9515 LLAVE PARA FILTRO DE ACEITE – 80 – 110MM – PROFESIONAL



Llave de filtro con caras antideslizantes y accionamiento en dos sentidos.

Capacidad: 80 – 110mm..

PVP **88,95€**



9516 LLAVE PARA FILTRO DE ACEITE – 140 – 110MM – PROFESIONAL



Llave de filtro con caras antideslizantes y accionamiento en dos sentidos.

Capacidad: 115 - 140mm.

PVP **149,95€**





9514 LLAVE DE CADENA PARA FILTRO DE ACEITE



Llave de cadena doble para filtros de aceite.
Largo de cadena: 520mm

PVP **44,95€**

9675 VASO PARA FILTRO DE ADBLUE



Vaso especial para apretar y aflojar el filtro de Adblue.
Medida: 46mm x 6 caras.

PVP **13,95€**

9513 ENCHUFE RÁPIDO PARA RADIADORES - SCANIA



Conector rápido para llenar y purgar radiadores de vehículos industriales Scania.

Aplicaciones: Scania Series 4 & 5.

PVP **49,95€**

9634 COMPROBADOR DE CIRCUITO DE REFRIGERACIÓN - VEHÍCULOS INDUSTRIALES



Kit para comprobar la presión en el sistema de refrigeración con conjunto de adaptadores para vehículos industriales. Contiene una bomba de presión y 7 adaptadores con conectores rápidos para un uso fácil. Apto para diagnosticar fugas en el circuito de refrigeración (bomba de agua, mangueras, juntas, radiador etc.).

Aplicaciones Incluyen:

DAF, Iveco. Man, Mercedes, Renault, Scania, Volvo.

PVP **229,95€**

9913 ENCHUFE RÁPIDO PARA RADIADORES - VOLVO



Conector rápido para llenar y purgar radiadores de vehículos industriales Volvo.

OEM: 9996049.

PVP **36,95€**

10325 VASO ALMENADO PARA TRANSMISIONES - SCANIA



NOVEDAD

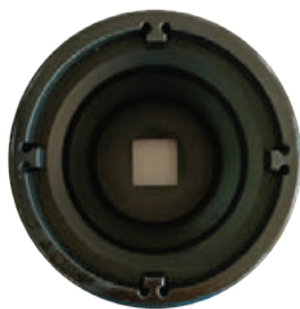

Medida	Perfil	Cuadrado
91mm	4 almenas	1"

PVP **196,95€**

9509 INSTALADOR DE RETÉN TRASERO DE TRANSMISIÓN - SCANIA



Útil que permite instalar el retén trasero de aceite de transmisión con presión uniforme para evitar dañar el retén.

OEM:
99377

PVP **65,95€**

10220 LLAVE PARA TUBO DE ACEITE VOLVO FM12



NOVEDAD



Aplicaciones:

Volvo FM12

Medidas:

74mmx 6 caras.

PVP **58,95€**

9510 INSTALADOR DE RETÉN TRASERO DE CIGUEÑAL - SCANIA



Útil que permite instalar el retén trasero del cigueñal con presión uniforme para evitar dañar el retén.

OEM:
Scania 310 / 320.

PVP **135,95€**

9677 ALINEADOR DE EMBRAGUE DE CAMIONES



- Adecuado para una amplia gama de vehículos industriales.
- Proporciona un ajuste rápido para adaptarse a cualquier diámetro.
- Cuatro puntas intercambiables.
- Para embragues simples o de doble disco.

Medidas:

Mandril nº1 Ø 36-45mm
Mandril nº2 Ø 42-52mm
Centradores de Ø 20, 25, 27, 30

PVP **179,95€**

9502 VASO PARA TUERCA DE RETENCIÓN DE TRANSMISIÓN - SCANIA



3/4

Medias: 72mm, 4 almenas.

PVP **74,95€**

LLAVES DE GOLPE PARA AFLOJAR TUERCAS DE CALÍPER



Esta herramienta está diseñada para aflojar/apretar las conexiones roscadas de la pinza de freno en vehículos industriales (como en el eje delantero y del remolque).

- Fórmula de conversión del par de torsión grabada con láser en la llave para calcular la longitud efectiva correcta.
- Cuadrado de 3/4" para usar con llave dinamométrica.
- Adecuado para uso con mazas o martillo
- Acabado fosfatado que se utiliza como tratamiento antifricción y para prevenir la corrosión de la herramienta.

3/4

Ref.	Medidas	Aplicaciones	PVP
9932	E18 (Torx)	MAN TGL / TGM	45,95€
9933	E20 (Torx)	MAN TGL / TGM	43,95€
9934	E24 (Torx)	MAN TGA / TGS / TGX	45,95€
9935	M24 (12-puntas)	SAF	47,95€
9936	M26 (12-puntas)	DAF XF / XF 95 / XF 105 / XF106	46,95€

9506 SEPARADOR DE ZAPATAS DE FRENOS - VOLVO



Aplicaciones: Volvo N7, N10, N12, F7, F12, F16, FH12, FH16, FL7 y FL10 ERF series E y EC.
Ref. OEM 9998550.

PVP **149,95€**

9511 VASO PARA AJUSTAR CÁLIPER DE FRENO KNORR-BREMSE



HEX 24

Aplicaciones

Scania, Volvo, etc.
Para ajustar el calíper a la posición correcta.
Series de discos de freno : SN6, SN7, SK7 y ADDB22X.

Medidas

Perfil de 5 dientes, se usa con llave o vaso 24mm hex.

PVP **24,95€**

10031 ESCARIADOR DE SENSOR ABS PARA CAMIONES



HEX 16

NOVEDAD

Ideal para retirar la suciedad y la acumulación de la corrosión en el alojamiento del sensor de ABS.
Herramienta esencial antes de colocar un nuevo sensor ABS.
Se puede utilizar con una llave de 16 mm.

PVP **24,95€**

9899 JUEGO DE VASOS PARA CÁLIPER DE FRENOS

Kit 4 piezas



Aplicaciones: SAF, NFZ, Knorr-Bremse.
Medidas: Hex (6 caras) 8mm & 10mm.
Cuadrado (4 caras) 8mm.
Estriado 11 Pt

PVP **24,95€**

9497 EXTRACTOR PARA BIELAS DE PULMÓN DE FRENO HALDEX



Medidas

Apertura 64mm

PVP **149,95€**

9478 VASO PARA PASADOR DE BALLESTA - SCANIA



3/4

Medidas: 28 x 37mm.

PVP **39,95€**



9479 VASO PARA PASADOR BALLESTA PARA - SCANIA



Medidas: 34 x 56mm.

PVP **59,95€**

9480 VASO PARA PASADOR DE BALLESTA - SCANIA



Medidas: 34 x 46mm.

PVP **55,95€**

9499 VASO PARA SOLTAR PASADOR DE BALLESTA - VOLVO



Medidas: 28,5 x 44mm.

PVP **76,95€**

9517 VASO PARA PASADOR BALLESTA AMORTIGUADOR DELANTERO VOLVO



Cuadrado de 27mm hexagonal.
Medias: Ø 37mm, Diámetro de pin: 8,73mm.

PVP **22,95€**

EXTRACTOR DE BRAZO PITMAN



NOVEDAD

	Ref.	A	B		Aplicaciones	PVP
1	10036	63 mm	42 mm	3/4"	BENZ Actros & MAN 414	246,95€
2	10037	75 mm	58 mm	3/4"	Europeos	259,95€
3	10038	75 mm	67 mm	3/4"	MAN FE410A, FE 414	298,95€

9071 EXTRACTOR DE RÓTULAS PARA VEHÍCULOS COMERCIALES 30MM



Útil para extraer las rótulas del diferencial, dirección, etc. Para la mayoría de vehículos comerciales incluyendo Scania, Mercedes Benz, Man, etc

Medidas
A: 60
B: 30
Ø mm: 19
Ømm: 22
H: 95

PVP **89,95€**

9072 EXTRACTOR DE RÓTULAS PARA VEHÍCULOS COMERCIALES 39MM



Útil para extraer las rótulas del diferencial, dirección, etc. Para la mayoría de vehículos comerciales incluyendo Scania, Mercedes Benz, Man, etc

Medidas
A: 60
B: 39
Ø mm: 26
Ømm: 24
H: 130

PVP **148,95€**

9611 EXTRACTOR DE RÓTULA CON VENTANA 39MM



Para extraer las rótulas de los vehículos industriales.

Medidas
A: 60
B: 39
Ø mm: 26
Ømm: 24
H: 130

PVP **149,95€**

10034 EXTRACTOR / INSTALADOR DEL RETÉN DEL CILINDRO DE ELEVACIÓN HIDRÁULICA VOLVO FM12



Esta herramienta está diseñada para desmontar e instalar el sello de aceite del cilindro de elevación hidráulica

Volvo FM12 Posteriores a 2005

NOVEDAD

PVP **84,95€**

10326 EXTRACTOR DE RÓTULA DEL ESTABILIZADOR DELANTERO / TRASERO VOLVO FM12



Extractor para extraer la rótula de la barra estabilizadora delantera y trasero de los vehículos industriales Volvo FM12.

Incluye cadena de seguridad

OEM
9990814

NOVEDAD

PVP **159,95€**

09. VEHÍCULOS INDUSTRIALES - VASOS PASADORES DE BALLESTA - RÓTULAS - BRAZOS PITMAN

VASOS DE BUJES

Ref	Vehiculo	Diametro	Perfil	Cuadrado	PVP
9496	DAF	56 x 71mm	Rectangular	3/4"	84,95€
9495	DAF	60 x 76mm	Rectangular	3/4"	95,95€
9482	BPW	65 x 40mm	Rectangular	3/4"	149,95€
9916	Universal	75mm	6 Caras	3/4"	103,95€
9477	Scania	80mm	8 Caras	41mm Hex	109,95€
9553	BPW	80 x 73mm	Rectangular/ ovalado	3/4"	149,95€
9917	Universal	90mm	6 Caras	3/4"	107,95€
9919	Universal	95mm	6 Caras	1"	119,95€
9486	Mercedes	95mm	6 Caras	36mm Hex	189,95€
9481	Scania	95mm	8 Caras	3/4"	121,95€
9483	BPW	95mm	Ovalado	3/4"	149,95€
9484	Iveco	98mm	6 Caras	36mm Hex	194,95€
9476	Scania	100mm	8 Caras	3/4"	144,95€
9918	Universal	105mm	6 Caras	1"	134,95€
10028	Iveco	105mm	12 Caras	36mm Hex	159,95€
9552	BPW	109mm	8 Caras	41mm Hex	159,95€
9554	BPW	110mm	8 Caras	3/4"	162,95€
9485	Iveco	110mm	12 Caras	36mm Hex	207,95€
9551	BPW	111mm	Ovalado	41mm Hex	165,95€
9921	Universal	115mm	6 Caras	1"	159,95€
9504	Volvo	115mm	8 Caras	3/4"	144,45€
9550	BPW	120mm	8 Caras	41mm Hex	168,95€
9494	SAF	140mm	6 Caras	32/46mm Hex	124,95€

VASOS DE BUJES CON ALMENAS

Ref	Vehiculo	Interior	Exterior	Almenas	Cuadrado	PVP
9488	Mercedes, Man	80mm	95mm	6	3/4"	155,95€
9493	Mercedes, Man	95mm	100mm	6	3/4"	184,95€
9489	Man	101mm	110mm	6	3/4"	139,95€
10221	Mercedes	101,5mm	112mm	12	3/4"	179,95€
9555	Scania	103mm	119mm	8	3/4"	154,95€
9487	Mercedes	105mm	125mm	6	3/4"	194,95€
9503	Man	135mm	145mm	6	3/4" / 60mm Hex	229,95€

CAMISA DE COLOCACIÓN



	Ref.	Medidas	PVP
1	9490	46/52 mm	79,95€
2	9491	54/60 mm	88,95€
3	9492	60/67 mm	96,95€

Permite una posición estable para trabajar, previniendo el deslizamiento del vaso.

9486 VASO DE BUJE MERCEDES BENZ



Se utiliza con llave o vaso de 36mm.

Medidas:
95mm, 6 caras.

PVP **189,95€**

9487 VASO DE BUJE PARA MERCEDES BENZ



Para eje trasero HL/HL8 de Mercedes Benz Actros. Perfil estriado con 6 almenas y tubo rígido de colocación.

Medidas:
105/125 mm

PVP **194,95€**

9488 VASO DE BUJE MERCEDES BENZ Y MAN



Para eje trasero de Mercedes Benz Atego, Vitaro 814 y Man. Perfil estriado con 6 almenas y tubo rígido de colocación.

Medidas:
80/95mm

PVP **155,95€**

VASOS DE BUJE UNIVERSALES DE 6 CARAS



	Ref	Ø Interior	Ø Exterior	Altura	Cuadrado	Aplicaciones	Precio
1	9916	75mm	98.3mm	70mm	3/4"	VOLVO FL7 EJE DELANTERO, Korea DAEWOO (FX117) EJE DELANTERO, EJES SAE FUSO 17 TONELADAS, SAE GANT.	103,95€
2	9917	90mm	118mm	70mm	3/4"	IVECO EUROARGO, VOLVO, AF (CF85) 26 TONELADAS EJE DELANTERO	107,95€
4	9919	95mm	125mm	68mm	1"	VOLVO FH EJE TRASERO	119,95€
3	9918	105mm	135mm	68mm	1"	IVECO EUROARGO, VOLVO, AF (CF85) 26 TONELADAS EJE DELANTERO	134,95€
5	9921	115mm	153mm	68mm	1"	DAF CF-XF, VOLVO FH	159,95€

**9493 VASO DE BUJE MERCEDES BENZ Y MAN**

3/4

Medidas:

95 -100mm, 6 almenas

PVP **184,95€****10221 VASO DE BUJE - MERCEDES BENZ**

3/4

NOVEDAD

Medidas: 101.5 mm

PVP **179,95€****9489 VASO DE BUJE PARA MAN TGA**

3/4

Para eje delantero del modelo Man TGA, V982L-01 (disco de frenos ABS).

Medida: 101/110mm, 6 almenas interiores

PVP **139,95€****9503 VASO DE TUERCA DEL EJE DELANTERO PARA MAN TGA**

3/4

Para ejes delanteros V9821-01.

Medida: 133/145mm x 3/4"

PVP **229,95€****9476 VASO DE BUJE TRASERO PARA SCANIA**

8

3/4

Medidas: 100mm, 3/4".

PVP **144,95€****9477 VASO DE BUJE DELANTERO PARA SCANIA**

8

HEX 41

Medidas: 80mm, 8 caras, 41mm..

PVP **109,95€****9481 VASO DE BUJE PARA 3ER EJE DE CABEZA TRACTORA SCANIA**

8

3/4

Aplicaciones: Para Scania de 10 ruedas.

Medidas: 95mm, octogonal, vaso 3/4"

PVP **121,95€****9555 VASO DE BUJE EJES SCANIA 420**

Medidas: Ø 103mm



3/4

Medida interior: 103mm

Medida exterior: 119mm

PVP **154,95€****9504 VASO PARA QUITAR LA TUERCA DE LA TAPA DE CAMIONES VOLVO**

8

3/4

Para ejes delanteros y traseros.

Medidas: 115mm x 3/4", Vaso de 8 caras.

PVP **144,95€**

9482 VASO DE BUJE PARA BPW



HEX 36 3/4

Para tractor BPW de 6/9 toneladas.
Para ejes Eco y convencional, tipo H, K y N.
Medida: rectangular 65 x 40mm.

PVP **149,95€**

9483 VASO PARA TAPA DE EJE BPW



3/4

Para eje trasero de tractor BPW de 6,5/9 tn.
Medida: 95mm, ovalado

PVP **149,95€**

9501 EXTRACTOR DE BUJE DELANTERO CAMIONES MAN



Para utilizar con llave o vaso de 42mm.
Medida: 166mm.

PVP **209,95€**

10028 VASO DE BUJE 105MM 12 CARAS



HEX 36 12

Se utiliza con llave o Vaso de 36mm.

Medidas:
105mm, 12 caras

Aplicaciones:

Iveco Eurotech Cursor HA, etc

PVP **159,95€**

NOVEDAD

9484 VASO DE BUJE PARA IVECO



HEX 36 6

Se utiliza con llave o Vaso de 36mm.

Medidas:
98mm, 6 caras.

Aplicaciones:

Iveco Euro Cargo

PVP **194,95€**

9485 VASO DE BUJE PARA IVECO



HEX 36 12

Se utiliza con llave o Vaso de 36mm.

Medidas:
110mm, 12 caras.

Aplicaciones:

Iveco Eurotech Cursor

PVP **207,95€**

9494 VASO DE BUJE EJE TRASERO SAF EURO



HEX 32 HEX 46 6

Medidas:
140mm, 32/46mm.

PVP **124,95€**

9550 VASO DE BUJE EJE TRASERO BPW



HEX 41 8

Medidas: 120mm 8 Caras
Cuadrado: 41mm Hexagonal

PVP **168,95€**

9551 VASO DE BUJE EJE TRASERO BPW



HEX 41

Aplicaciones: BPW 12 Toneladas
Medidas: 111mm, ovalado

PVP **165,95€**

9552 VASO DE BUJE EJE TRASERO BPW



HEX 41 8

Medida: 109mm, 8 Caras.

PVP **159,95€**

9553 VASO PARA EJE BPW 12 TON.



3/4

Medidas: 80 x 73mm, Rectangular - Ovalado

PVP **149,95€**

9554 VASO DE BUJE EJE TRASERO BPW



3/4 8

Medidas: Ø 110mm, 8 Caras

PVP **162,95€**



Ámplia gama de utillaje específico para Vehículos Industriales. Consulte a su distribuidor habitual.

www.toolhub.es



9467 JUEGO DE VASOS LARGOS DE IMPACTO



Kit 6 piezas



Medidas:
12 caras: 17 y 19mm.
Torx: E18, E20, E22 y E24

PVP **129,95€**

9676 JUEGO DE PUNTAS DE IMPACTO



Kit 15 piezas



Medidas:

- Puntas Torx (107mm): T60, T70, T80, T90, T100.
- Puntas Allen (107mm): 17, 19, 22, 24mm.
- Vasos Torx (107mm): E18, E20, E22, E24.
- Adaptador 3/4".
- Adaptador 1".
- Llave allen 4mm.

PVP **199,95€**

9114 MULTIPLICADOR DE PAR 1" 1:64



Herramienta para realizar el cambio de una rueda, ideal para su uso en carretera y con la que nos podemos evitar el tener que llamar al servicio de asistencia en carretera para realizar el cambio.

Incluye:
Alargaderas 210mm y vasos de 1" de 30 y 33mm.

PVP **79,95€**

9638 BANDEJA IMANTADA RECOJEDORA DE ACEITE DEL EJE PARA CAMIÓN 2.2L



Con imán potente en la parte inferior para asegurar firmemente la pieza a la llanta durante recogida de aceite.

PVP **26,95€**

9577 LLAVE DINAMOMÉTRICA 3/4"



Con Certificado de Calibración según BS EN ISO 6789:2003

Medidas
Torque: 140 - 700 Nm
Largo: 1070mm

PVP **499,95€**



“ Para garantizar el éxito en cualquier tipo de reparación, es necesario surtir al taller de chapa y pintura con las herramientas imprescindibles.

Para poder llevar a cabo este tipo de trabajos con solvencia, le ofrecemos una amplia gama de útiles y herramientas con la que garantizar el éxito en cualquier reparación.

”



10

CHAPA Y PINTURA



Catálogo 2021/22

0001 GATO CARROCERO 4 TONELADAS



Indispensable en los talleres para el enderezado de chasis.

Datos Técnicos

Capacidad: 4 Toneladas.
 Levante Máximo: 120mm.
 Altura mínima de cilindro: 267mm
 Presión de trabajo: 56 Mpa
 Aceite a llenar: 350ml

PVP **217,95€**

0010 GATO CARROCERO 10 TONELADAS



Indispensable en los talleres para el enderezado de chasis.

Datos Técnicos

Capacidad: 10 Toneladas.
 Levante Máximo: 135mm.
 Altura mínima de cilindro: 390mm
 Presión de trabajo: 62 Mpa
 Aceite a llenar: 500ml

PVP **299,95€**

0016 CILINDRO DE ENCOGER 5 TONELADAS

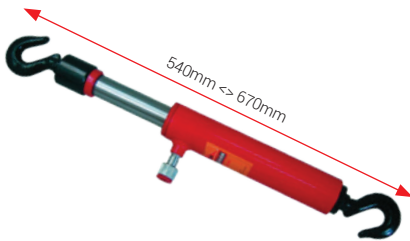

Medidas

Largo Máximo 670mm
 Largo Mínimo 540mm

PVP **105,95€**

6017 MORDAZA DE TIRAJE 2 Y 5 TON.



PVP **89,95€**

MORDAZAS DE TIRAJE



	Ref.	Detalle	PVP
1	6015	5 Toneladas	99,95€
2	6020	2 Y 3 Toneladas	94,95€

0999 PISTÓN HIDRAÚLICO 10 TON.



Rango

250mm a 390mm

PVP **79,95€**

9462 VENTOSA CON MARTILLO NEUMÁTICO DESLIZANTE PARA QUITAR ABOLLADURAS



Medidas

Ventosas 75, 100 y 125mm
 Largo: 590mm
 Entrada de Aire 1/4"
 Presión de trabajo 5-12 bares
 Presión recomendada 10.5 bares

PVP **199€**

9574 SACABOLLOS CON MARTILLO DESLIZANTE MANUAL

Con bomba manual para crear el vacío.
 Suministrado con 3 ventosas, un gancho y un maletín de plástico.



Medidas

Ventosas 75, 100 y 125mm
 Largo: 730mm

PVP **249,95€**

**9086 MARTILLO DESLIZANTE SACABOLLOS Y EXTRACTOR**

Esta herramienta se suministra en un kit que contiene 10 piezas, donde además de la propia herramienta en sí se suministran una serie de accesorios que posibilitan la realización de diferentes métodos de inmovilización para aplicar el martillo sobre el vehículo con una mayor precisión y garantía.

Peso del martillo 3,5Kg

PVP **89,95€**

1167 PLACA PARA DETECTAR ABOLLADURAS DE CHAPA

El tablero lineal ofrece una proyección visual de las abolladuras cóncavas y convexas, a través del desvío de sus líneas.

PVP **67,95€**

9436 JUEGO PARA QUITAR ABOLLADURAS

Permite una reparación económica de las abolladuras.

**Incluye**

- Pistola de pegamento de fusión en caliente.
- 2 barras de pegamento.
- Espátula de plástico para quitar pegamento.
- Pieza suave para golpear el panel.

PVP **18,95€**

9405 VENTOSA SACABOLLOS

Adecuada para manipular vidrio, azulejos, plástico, láminas de metal, etc.

Detalle

Diámetro 115mm
Potencia: 40Kg

PVP **6,95€**

9205 JUEGO DE TASES Y MARTILLOS

Kit 7 piezas



PVP **66,95€**

9752 MARTILLO DE ALUMINIO CON ACCESORIOS PARA ABOLLADURAS

El martillo de aluminio se utiliza para abolladuras en carrocería.

Las cabezas intercambiables pueden ser reemplazadas con extrema rapidez, dependiendo del tipo de trabajo que debe realizar.

- 4 cabezas de teflón
- 1 cabeza de aluminio
- Un punzón para trabajos más minuciosos.
- Las cabezas se guardan dentro del martillo.

Medidas

Largo Martillo 300mm
Largo Punzón 100mm

PVP **69,95€**

10022 JUEGO DE BROCAS PARA SOLDADURA DE PUNTOS

Kit 4 piezas



Diseñado para eliminar los puntos de soldadura. El conjunto de brocas ha sido fabricado con HSS de alta calidad que contiene cobalto para aumentar la resistencia al calor, lo que lo hace perfecto para el uso en metales más duros como el acero inoxidable.

Diámetro de Brocas

6,5mm x 45 mm
8mm x 45mm
8mm x 79mm
10mm x 45mm

PVP **32,95€**

9948 KIT PARA INSTALAR SENSORES DE APARCAMIENTO

Kit 11 piezas



Diseñado para perforar orificios en parachoques mediante presión.

Medidas

Punzón & Mandril 18,2mm: BMW, Volkswagen
Punzón & Mandril 24,0mm: Opel
Punzón & Mandril 26,0mm: Volkswagen
Punzón & Mandril 32,0mm: BMW

PVP **189,95€**

10023 JUEGO DE ÚTILES PARA QUITAR PANELES

Kit 27 piezas



Gran conjunto de herramientas que le ayudarán a realizar correctamente y con rapidez multitud de trabajos.

Retirar, clips y grapas en tapas de motor y tapicería.

- Extraer botones y componentes pequeños en interiores.
- Retirar pegatinas de ITV en cristales.
- Extraer contrapesas de ruedas.
- Desmontar radios.
- Desmontar paneles de puertas.
- Pasar cables.

PVP **38,95€**

2713 JUEGO DE BOLSAS HINCHABLES

Kit 4 piezas



MAX 100

Medida 30x180, 60x190, 160x160mm
Capacidad 100 Kilos

PVP **68,95€**

9640 JUEGO DE ÚTILES PARA QUITAR PANELES CON MARTILLO

Kit 12 piezas



12 herramientas para desmontar de manera fácil y cómoda, Incluye martillo.

Aplicaciones

- Elementos del panel de controles
- Paneles de puertas
- Molduras
- Tapas decorativas, etc.

Sirve para todas las marcas y modelos de coches.

PVP **47,45€**

7234 JUEGO DE VENTOSAS

Kit 6 piezas



PVP **42,95€**

9679 JUEGO DE MARTILLO CON CABEZAS INTERCAMBIABLES

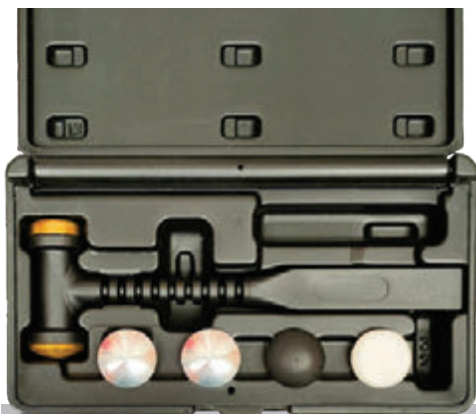

- Martillo con sistema de cambio rápido de cabezas.
- Mango con forma de cuña para quitar molduras, paneles, etc..
- Cabeza hueca con granalla de acero, que sirve para disipar la vibración que se genere al momento de golpear, evitando que el martillo rebote al dar un golpe seco.
- La deformación se da en la tapa y no en la pieza golpeada

6 Cabezas intercambiables

- 1 redonda de cobre.
- 1 plana de cobre.
- 1 plana de plástico.
- 1 redonda de goma.
- 1 redonda de aluminio.
- 1 redonda de acero.

PVP **29,95€**

9152 ÚTIL PARA QUITAR GRAPAS DE TAPICERÍA



Medida: Largo 250mm

PVP **5,95€**

9749 GALGAS PARA MEDIR EL HUECO ENTRE PANELES

Kit 2 piezas



- Se pueden ajustar en tres dimensiones para permitir la rotación completa y adaptarse a todas las posiciones posibles.
- El espesor de cada placa es de 1mm.
- Rango de 1mm - 10mm.
- Fabricado en plástico para evitar daños en las superficies

PVP **26,95€**

9894 ALICATE ANGULAR AJUSTABLE QUITA GRAPAS TAPICERÍA



Esta herramienta permite la extracción rápida y fácil de remaches de retención, las cubiertas del compartimento del motor, los protectores contra salpicaduras del automóvil, las cubiertas del radiador, y revestimientos interiores.

- Aplicaciones universales de paneles de carrocería.
- El cabezal se ajusta a 4 posiciones diferentes.
 - Evitar dañar los paneles de revestimiento interior

PVP **24,95€**



9180 GRAPADORA DE PLÁSTICOS EN CALIENTE + 300 GRAPAS

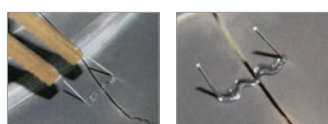

Con este equipo se consigue una reparación fuerte, con un método fácil, rápido y eficaz. Se utiliza en cualquier plástico, sin necesidad de identificar su tipo, como paragolpes, faros, rejillas, etc.

Incluye

- 100 grapas V06
- 100 grapas U06
- 100 grapas L06

PVP **219,95€**

GRAPAS DE REPUESTO PARA REF.9180

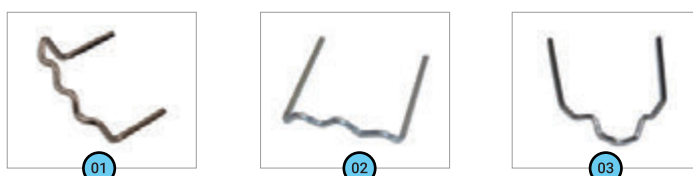

	Ref.	Detalle	PVP
1	9180-L06	Grapas 0.6mm "U" angulares,100 unidades	15,95€
	9180-L08	Grapas 0.8mm "U" angulares,100 unidades	16,45€
2	9180-U06	Grapas 0.6mm "U", 100 unidades	15,95€
	9180-U08	Grapas 0.8mm "U", 100 unidades	15,95€
3	9180-V06	Grapas 0.6mm "V", 100 unidades	15,95€
	9180-V08	Grapas 0.8mm "V", 100 unidades	15,95€

9615 CONJUNTO COMPLETO PARA SOLDAR PLÁSTICOS

Incluye:

1 Soldador / 1 Soporte / 6 Barillas de Plástico PP / Barillas de Plástico PE / 6 Barillas de Plástico PC / 6 Barillas de Plástico ABS / 5 Mallas de Acero 150 x 115 x 1mm

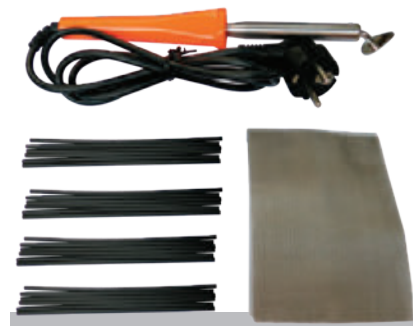

Ideal para las reparaciones en materiales TPO,TEO y PP, que se utilizan a menudo en los paragolpes de automóviles.

Repuestos para Ref.9615

Ref.	Detalle	PVP
9616	Barillas De Plástico PP - 6 Pzs 20 Cm.	6,45€
9617	Barillas De Plástico PE - 6 Pzs 20 Cm.	6,45€
9618	Barillas De Plástico PC - 6 Pzs 20 Cm.	6,85€
9619	Barillas De Plástico ABS - 6 Pzs 20Cm.	6,45€
9620	Malla De Acero - 5 Pcs 150 x 115mm x 1mm	10,95€

PVP **74,95€**

9696 ALICATE PARA SACAR GRAPAS DE TAPICERÍA



Para Grapas y tacos con un vástago de entre 5 y 12mm. Ideal para extraer tacos y topes de goma en paneles de puertas y otros tapizados laterales.

Medidas

Largo de 240mm
Boca de 35 X 50mm.

PVP **12,95€**

9125 JUEGO DE HERRAMIENTAS PARA MONTAR AIRBAGS

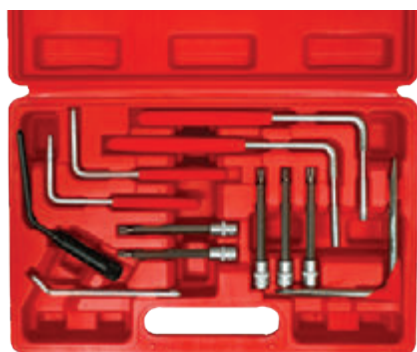

PVP **34,95€**

9697 ALICATE PARA CLIPS DE MOLDURAS DE PARABRISAS Y MANETAS DE PUERTAS



PVP **12,95€**

9893 LLAVE PARA DESMONTAR MANETAS DE PUERTAS VAG

Para aflojar rápida y secillamente el gancho de bloqueo de las puertas sin un cilindro de cierre al que es difícil acceder



Aplicaciones Incluyen

Passat B6(3c) 2005<, Tiguan 2008<, Golf VI 2008< & Fox 2005<.

OEM: VW T10389

PVP **13,95€**

9706 ÚTIL PARA SACAR CLIPS DE PUERTAS Y PANELES



Funciones Incluyen

- Sacar e instalar clips de panales y puertas.
- Quitar molduras de lunas y puertas.
- Limpiar juntas de paneles.
- Quitar muelles de ópticas.
- Quitar soportes de las manetas de puertas.

PVP **6,45€**

10059 LLAVE PARA MANIJA DE PUERTAS VAG



NOVEDAD

- Util para sacar la manija exterior de la puerta.

Medidas:

• Perfil: 12.75 x 3.50 x 14.5mm
• Largo varilla: 92mm

OEM: T10539.

PVP **11,95€**

4270 JUEGO DE VENTOSAS PARA SUJETAR LUNAS



Medida c/ventosa 100mm
Capacidad 70/80 Kilos

PVP **34,95€**

4318 PAR DE VENTOSAS PARA SUJETAR VENTANILLAS



Cables flexibles de acero

PVP **12,95€**

9689 VENTOSA DOBLE CON CABEZALES FLEXIBLES



Para un fácil transporte, montaje y desmontaje de parabrisas y ventanas traseras.

Tiene una capacidad de carga de hasta 40 kgs en horizontal.

Medida Largo 395mm - Ø 117mm

PVP **42,95€**

6032 KIT PARA EXTRAER LUNAS



Kit profesional que contiene todos las herramientas necesarias para la extracción de los parabrisas de manera segura y eficaz.

PVP **37,95€**

6033 KIT PARA INSTALAR LUNAS



Kit de instalación del parabrisas. Contiene todas las herramientas necesarias para instalar pantallas recubiertas de goma en coches y vehículos comerciales.

PVP **34,95€**

9069 EXTRACTOR DE BRAZO DE LIMPIAPARABRISAS



Herramienta que permite extraer de forma segura y eficaz el brazo del limpiaparabrisas, evitando que se produzcan daños en él.

PVP **29,95€**

10021 EXTRACTOR DE TERMINALES DE BATERÍA Y BRAZO DE LIMPIAPARABRISAS



Permite la extracción de brazos limpiaparabrisas y terminales de baterías.

Medidas

Apertura: 6 - 40mm.

PVP **13,95€**

9657 EXTRACTOR PARA BRAZO DE LIMPIAPARABRISAS



Diseñado especialmente para extraer el brazo del limpiaparabrisas del eje, de manera fácil, rápida y sin dañar ni el brazo ni la carrocería, gracias a su diseño de patas finas.

PVP **26,95€**

9663 ÚTIL PARA AJUSTAR LA BOQUILLA DE LIMPIAPARABRISAS OPEL



Perfil de 4 ranuras y brazo acodado para facilitar acceso sin dañar componentes cercanos.

PVP **8,95€**

10063 UTIL PARA AJUSTAR BOQUILLA DE LIMPIAPARABRISAS MERCEDES



NOVEDAD

Aplicaciones

Mercedes: W204, W207, W212, W218.

OEM: 001589021600

PVP **13,95€**

9655 KIT EXTRACTOR PARA BRAZO DE LIMPIAPARABRISAS REGULABLE



- Extractor con 2 juegos de brazos ajustables para mas aplicaciones.
- Apto para turismos, furgonetas y vehículos industriales.
- Punta con cojinete para mas versatilidad.

Medidas

Apertura: Hasta 60mm

Altura 55mm.

PVP **58,95€**

**9404 PISTOLA DE SILICONA**

Para cartuchos de silicona de 380mm (600ml)

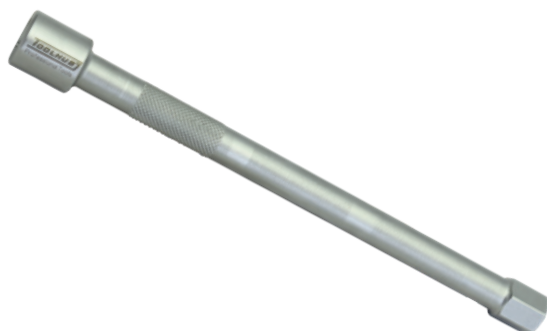
PVP **12,95€****9001 JUEGO DE ÚTILES PARA ABRIR COCHES**PVP **19,95€****9926 LLAVE PARA REGULACIÓN DE FAROS MERCEDES**

Para ajustar los faros delanteros o el espacio libre de los parachoques y el capó, después de reparaciones de carrocería o reemplazo de faros en MERCEDES-BENZ 205 C a partir del año de construcción 2014.

Aplicaciones universales de paneles de carrocería.

• La herramienta es especialmente adecuada para áreas con acceso muy restringido.



Ø Interno	Largo	
14 mm	195 mm	3/8"

PVP **15,95€****9908 KIT DE HERRAMIENTAS PARA DESMONTAR RADIOS**

Kit de herramientas especiales para la rápida y segura extracción de radios

Kit 18 piezas

PVP **13,95€****6963 KIT DE ÚTILES PARA QUITAR RADIOS**

Kit 46 piezas

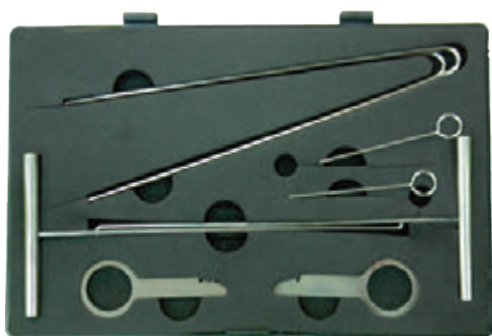

Herramientas diseñadas para conseguir eliminar de forma eficaz la consola y el tablero Radio/CD/MP3 y reproductores de DVD, sistemas de audio para automóviles y sistemas Sat Nav y DVD.

PVP **78,95€****6511 KIT PARA DESMONTAR SALPICADEROS BMW/MERCEDES**

Kit para desmontar de manera rápida y segura el salpicadero de coches BMW y Mercedes Benz.

PVP **22,95€**





11

HERRAMIENTAS
**INALÁMBRICAS
Y NEUMÁTICAS**



Catálogo 2021/22

Ref. 10292

AMOLADORA ANGULAR INALÁMBRICA 115MM 20V

PVP **219,95€**

Batería: Li-Ion 20V 4000mAh
 Velocidad máxima: 8500 RPM
 Tamaño de eje: M14
 Tamaño de disco: 115mm
 Asa: Recubierta de goma
 Luz: LED integrada
 Peso neto (sin batería) (Kg): 1.53

Se suministra en maletín con cargador y batería Ref.10203



Herramientas y accesorios inalámbricos



9878 GRABADORA ELÉCTRICA CON PUNTA DE DIAMANTE - 3V



- Ideal para grabar en hierro, acero, madera, vidrio, plásticos.
- Incluye 2 Puntas.

PVP **26,95€**

10203 BATERÍA ION LITIO 20V 4000MAH



NOVEDAD

Batería	Ion Litio 20V 4000mAh
Recambio Referencia	10201

PVP **79,95€**

10290 BATERÍA ION LITIO 20V 2000MAH



NOVEDAD

Batería	Ion Litio 20V 2000mAh
Recambio Referencia	10073-V2

PVP **49,95€**

10291 BATERÍA ION LITIO 20V 1500MAH



NOVEDAD

Batería	Ion Litio 20V 1500mAh
Recambio Referencia	10072

PVP **46,95€**



Se suministra en maletín con cargador y batería Ref.10203

Ref.10201

PISTOLA INALÁMBRICA 1/2" 20V 600NM

PVP **249,95€**

Motor: Brushless
Batería: Li-Ion 20V 4000mAh
Frecuencia de Impacto: 0-3000 IPM.
Torque max: 600Nm.
3 Posiciones de Torque de Apriete: 350 / 450 / 600Nm.
Luz: LED integrada.

Se suministra en maletín con cargador y batería Ref.10290

Ref.10073-V2

PISTOLA INALÁMBRICA 1/2" 20V 330NM

PVP **164,95€**

Batería: Li-Ion 20V 2000mAh
Frecuencia de Impacto: 0-3000 IPM
Torque máximo: 330Nm
Luz: LED integrada



10072 TALADRO PERCUTOR INALÁMBRICO 20V

- Taladro / atornillador con función percutor.
- Carcasa composite ligera con grip ergonómico.
- Luz led incorporado.

Se suministra en maletín con cargador y una batería Ref.10291



Batería	Li-ion 20V 1500 mAh
Torque Máximo	32 Nm
Posiciones Torque	2
Velocidades	21
Revoluciones	0 - 1350rpm.
Capacidad Brocas	0.8mm - 10mm.

PVP **119,95€**

10071 DESTORNILLADOR INALÁMBRICO 4V

Se suministra en Blistér que incluye Cargador y Accesorios de atornillaje y Brocas



Batería	Li-ion 4.0V 1300 mAh
Revoluciones en Vacío	200 RPM
Par de Giro Máximo	3 Nm.
Alojamiento Herramienta	Hex 1/4"
Carga de Batería	3 - 5 h.
Peso	0,28 Kgs.

PVP **42,95€**

CARGADORES DE BATERÍA



	Ref.	Medidas	PVP
01	10201-C	Cargador sobre-mesa universal para baterías 10201, 10290 y 10291.	19,00€
02	10072-C	Cargador de pin para Ref. 10072.	12,50€

9800 PISTOLA DE IMPACTO ENANA - MAZA JUMBO 1/2"
678 Nm



Cuadrado	1/2"
Torque Máximo	678 Nm
Peso	1.3 Kg.
Largo	99 mm
Consumo de Aire	200 Lts / min
Mecanismo	Maza Jumbo
Velocidad en Vacío	10000 RPM

PVP **224,95€**

9801 PISTOLA DE IMPACTO CORTA - DOBLE MAZA 1/2"
1356 Nm



Cuadrado	1/2"
Torque Máximo	1356 Nm
Peso	1.8 Kg.
Largo	141 mm
Consumo de Aire	200 Lts / min
Mecanismo	Doble Maza
Velocidad en Vacío	9000 RPM

PVP **274,95€**

9802 PISTOLA DE IMPACTO COMPACTA - DOBLE MAZA 3/4"
1491 Nm



Cuadrado	3/4"
Torque Máximo	1491 Nm
Peso	2.6 Kg
Largo	177 mm
Consumo de Aire	230 Lts / min
Mecanismo	Doble Maza
Velocidad en Vacío	7200 RPM

PVP **345,95€**

9803 PISTOLA DE IMPACTO - DOBLE MAZA 3/4" - 1898 Nm



Cuadrado	3/4"
Torque Máximo	1898 Nm
Peso	5 Kg
Largo	215 mm
Consumo de Aire	230 Lts / min
Mecanismo	Doble Maza
Velocidad en Vacío	4500 RPM

PVP **598,95€**

9805 PISTOLA DE IMPACTO - DOBLE MAZA 1" - 2033 Nm



Cuadrado	1"
Torque Máximo	2033 Nm
Peso	5.1 Kg
Largo	222 mm
Consumo de Aire	320 Lts / min
Mecanismo	Doble Maza
Velocidad en Vacío	1673 RPM

PVP **609,95€**

9807 PISTOLA DE IMPACTO - DOBLE MAZA 1" - 2440 Nm



Cuadrado	1"
Torque Máximo	2440 Nm
Peso	5.5 Kg
Largo	240 mm
Consumo de Aire	320 Lts / min
Mecanismo	Doble Maza
Velocidad en Vacío	1673 RPM

PVP **769,95€**

Pistolas Neumáticas de Impacto

9625 PISTOLA DE SOPLAR



- Mando para controlar el flujo de aire.
- Mango ergonómico
- Boquilla larga y corta intercambiable
- Las boquillas se puede utilizar en modo estándar o en la parte superior para zonas de difícil acceso.

PVP **26,95€**



“ Amplia gama de equipamiento de taller para profesionales, especialmente talleres mecánicos. En esta gama se incluyen equipos de elevación con gatos neumáticos, hidráulicos, grúas de taller, soportes para gatos, chorreadoras, etc... Estos equipos de taller de automoción garantizan seguridad total tanto para el lugar de trabajo como para el personal. ”

12

EQUIPAMIENTO DE TALLER



Catálogo 2021/22

Precios PVP sin IVA

10300 GATO CARRETILLA DE BAJO PERFIL 3 TONELADAS



Bomba de doble pistón



Bajo perfil de 75mm



Ruedas de nylon

- Altura mínima de plato de solo 75mm.
- Ideal para coches deportivos y bajos.
- Mecanismo de bajada de cardan para una bajada más suave y controlada.
- Bomba de doble pistón para una subida rápida.
- Pedal para poder acercar el plato al chasis rápidamente. (* El pedal es solo para acercar el plato y no es para levantar la carga.)
- Chasis de acero de alta calidad proporciona estabilidad y durabilidad.
- Válvula de sobre carga para mayor seguridad.
- Ruedas de nylon para una maniobrabilidad mas suave y prevenir dañar el suelo del taller.
- Mango con asa curvada para mayor comodidad.
- Camisa de espuma EVA para proteger el vehículo de golpes del mango del gato.



Medidas

Capacidad: 3 Ton
Altura mínima: 75mm
Altura máxima: 520mm
Largo: 700mm
Peso: 36kg

PVP **298,95€**

NOVEDAD

10299 GATO CARRETILLA BAJO PERFIL 2.5 TONELADAS



Bomba de doble piston



Bajo perfil de 75mm



Ruedas de nylon

- Altura mínima de plato de solo 75mm. Ideal para coches deportivos y bajos.
- Mecanismo de bajada de cardan para una bajada más suave y controlada.
- Bomba de doble pistón para una subida rápida.
- Pedal para poder acercar el plato al chasis rápidamente. (* El pedal es solo para acercar el plato y no es para levantar la carga.)
- Chasis de acero de alta calidad proporciona estabilidad y durabilidad.
- Válvula de sobre carga para mayor seguridad.
- Ruedas de nylon para una maniobrabilidad más suave y prevenir dañar el suelo del taller.
- Camisa de espuma EVA para proteger el vehículo de golpes del mango del gato.



Medidas

Capacidad: 2.5 Ton
Altura mínima: 75mm
Altura máxima: 520mm
Largo: 700mm
Peso: 34kg

PVP **244,95€**

NOVEDAD

10302 GATO DE CARRETILLA DE ALUMINIO - 1.5 TON



- Fabricado de una mezcla de acero y aluminio que produce un gato ligero y robusto.
- Plato grande con taco de goma.
- Bomba de doble pistón para una subida rápida.
- Asa lateral para facilitar su cogida y transporte



Medidas

Capacidad: 1.5 Ton
Altura mínima: 80mm
Altura máxima: 355mm
Largo: 550mm
Peso: 14.5kg

PVP **218,95€**

NOVEDAD



10301 GATO DE CARRETILLA - 2.5 TON

- Chasis de acero de alta calidad proporciona estabilidad y durabilidad.
- Válvula de sobre carga para mayor seguridad.
- Camisa de espuma EVA para proteger el vehículo de golpes del mango del gato.



NOVEDAD

Medidas

Capacidad: 2.5 Ton
 Altura mínima: 140mm
 Altura máxima: 480mm
 Largo: 580mm
 Peso: 30kg



PVP **194,95€**

0050 GATO CARRETILLA 2 TONELADAS

- Suministrado en maletín de plástico.

Medidas

Capacidad: 2 Ton
 Altura mínima: 130mm.
 Altura máxima: 300mm.
 Largo: 450mm
 Peso: 11 kilos.



PVP **69,95€**

10287 RAMPAS PARA COCHES 1,5 TON (3 TON EL PAR)



Kit 2 piezas

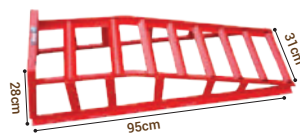

Medidas

Alto 28cm
 Ancho 31cm
 Largo 95cm
 Ancho max. rueda: 23cm

PVP **134,95€**

PARES DE CABALLETES

Kit 2 piezas



Ref.	Medida		PVP
0011	3 Toneladas	288 - 430mm	36,95€
0026	6 Toneladas	390 - 608mm	64,95€
0053	12 Toneladas	460 - 720mm	209,95€

10285 GATO PORTACOCHE 680KGS.



NOVEDAD

PVP **199,95€**

10286 PLATOS PORTACOCHE - 450KG

Kit 2 piezas



NOVEDAD

PVP **129,95€**

9411 PROTECTOR DE ALETAS IMANTADO



- Protege las aletas de los daños durante trabajos de reparación y mantenimiento.
- Para todos los modelos de automóvil.
- Piel sintética.
- La cara interior está cubierta de terciopelo
- 7 imanes para asegurar su agarre
- 3 ganchos
- **Tamaño:** 124 x 72mm

PVP **15,95€**

9765 PROTECTOR DE ALETAS ANTI-DESIZANTE



- Superficie anti deslizando que es fácil de limpiar con agua y jabón
- Resistente al aceite, grasa, agua y otros líquidos
- Sin Imanes que pueden dañar la carrocería.
- **Tamaño** 900mm x 610mm x 5mm

PVP **32,99€**

12. EQUIPAMIENTO TALLER - GATOS, PORTACOCHE, CABALLETES, PROTECTORES

0030 CAMILLA DE PLASTICO - 40"



- Perfil Bajo
- Almohada cómoda para apoyar la cabeza.
- Compartimentos laterales para poner herramientas etc.
- 6 ruedas giratorias.
- **Medidas:** 1016mm x 482mm.
- **Capacidad:** 120kg.

PVP **57,95€**

10196 CAMILLA DE PLASTICO - 36"



- Perfil Bajo
- Almohada cómoda para apoyar la cabeza.
- Compartimentos laterales para poner herramientas etc.
- 6 ruedas giratorias.
- **Medidas:** 930mm x 450mm.
- **Capacidad:** 120kg.

PVP **42,95€**

10199 CAMILLA PLEGABLE CONVERTIBLE EN BANQUETA



- Construcción de acero tubular con acolchado de vinilo.
- Diseño estable con 7 ruedas con cojinetes de bola.
- Se convierte fácilmente en banqueta en segundos.
- **Medidas camilla:** 1200 x 430 x 130mm.
- **Medidas banqueta:** 640 x 430 x 460mm.
- **Capacidad camilla:** 160kg.
- **Capacidad banqueta:** 140kg.

NOVEDAD

PVP **84,95€**

1103 BANQUETA DE MECÁNICO CON BANDEJA



- Construcción de acero alta resistencia.
- Soportes para uso industrial
- Asiento de vinilo grueso, extra acolchado para mayor comodidad
- Gran bandeja de herramientas
- Ruedas de goma de 0,60mm. de alta resistencia.

PVP **49,95€**

10198 CAMILLA APOYACABEZAS AJUSTABLE



- Construcción de acero tubular con acolchado de vinilo.
- Apoya-cabezas ajustable.
- **Medidas:** 1000 x 425mm
- **Capacidad:** 150kg.

NOVEDAD

PVP **69,95€**

9734 BANQUETA PARA MECÁNICOS



- Banqueta compacta y ligera fabricada de plástico PA y PP.
- 4 ruedas giratorias.
- Compartimento practico para poner herramientas etc.
- **Medidas:** 450 x 335 x 30mm.
- **Capacidad:** 120kg.
- **Peso:** 1.5kg.

PVP **29,50€**

COLCHONETAS PLEGABLES



- Medidas
- Largo:** 121cm
 - Ancho:** 42cm
 - Grosor:** 2,3cm
 - Iluminación:** LED SMD (ALTO BRILLO)
 - Tiras de velcro incluidas**

REF.	Medidas	PVP
9767	Colchoneta Plegable	45,95€
9768	Colchoneta Plegable con luz LED	84,95€

9766 ALMOHADILLA CABEZA / RODILLAS CON LUZ LED



Resistente al aceite, grasa, agua y otros líquidos

- Medidas
- Tamaño:** 460 x 270 x 30mm.
 - Iluminación:** 2 columnas de 12 LED SMD

PVP **36,95€**



0092 PUENTE DE MOTORES - 500KG



Viga transversal giratoria ajustable en 360° para permitir una mayor flexibilidad de opciones de soporte.

Accesorio Par de Patas Angostas

Ref.0092-P



Perfil de Pata: 20mm
Largo de Pata: 70mm
Largo Total: 300mm
Altura Total: 150mm

PVP **29,95€**

PVP **199,95€**

0018 PUENTE DE MOTORES - 500KG



Medidas

Capacidad: 500Kgs.
Apoyos ajustables entre: 1100-1500mm
Medida Largo: 1500mm
Peso: 18 Kilos.

PVP **118,95€**

0005 SOPORTE DE MOTOR - 550KG



Medidas

Capacidad: 550 kilos.
Peso: 27.5 kilos.
Ancho: 790mm.
Longitud: 950mm.
Altura: 930mm.

PVP **168,95€**

0003 SOPORTE DE MOTOR - 350KG



Medidas

Capacidad: 350 kilos.
Peso: 16.5 kilos.
Ancho: 790mm.
Longitud: 890mm.
Altura: 920mm.

PVP **117,95€**

0002 SOPORTE PLEGABLE DE MOTOR - 900KG



Medidas

Capacidad: 900 kilos.
Peso: 35.5 kilos.
Ancho: 820mm.
Longitud: 1105mm.
Altura: 910mm.

PVP **234,95€**

0024-TJ TACO DE GOMA CON SOPORTE PARA GATO DE FOSO



- Fabricado en acero de gran resistencia
- incluye taco de goma protector.
- Material antideslizante.

Medidas

Ø : 30 mm

PVP **65,95€**

0024 GATO DE FOSO - 500KG



Medidas

Altura mínima: 1100mm
Altura máxima: 1990mm
Base: 570 x 570 x 11000mm
Peso: 32 kilos
Ø Vástago: 30mm

PVP **298,95€**

0034 ADAPTADOR DE GATO DE FOSO

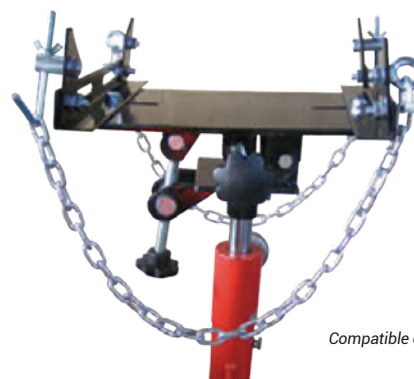

Compatible con gato de foso 0024

PVP **85,95€**

0012 GRUA PLEGABLE 2 TON



Medidas
 Capacidad: 2 Toneladas.
 elevación: 25 - 2000mm.
 Medidas: 1700 x 1040 x 1486mm.
 Largo de brazo : 1005 x 1560mm.
 Peso: 96mm.

PVP **529,95€**

0022 GRUA PLEGABLE 1 TON



Medidas
 Capacidad: 1 Tonelada.
 elevación: 25 - 2000mm.
 Medidas: 1520 x 1100 x 1500mm.
 Largo de brazo : 915 x 1190mm.
 Peso: 77 Kilos.

PVP **439,95€**

0020 NIVELADOR DE MOTORES 680KGS.



Medidas
 Capacidad 680 kilos
 Medidas 445x64x190mm.
 Peso 5,5 kilos

PVP **66,95€**

9564 SOPORTE UNIVERSAL PARA PRENSAS



Sus 3 puntos de fijación y soportes de alineación garantizan una sujeción perfecta, segura y sin vibraciones, mientras sus pernos roscados y numerosos agujeros roscados posibilitan múltiples posiciones y regulaciones de altura para trabajos con piezas y componentes con formar complicadas.

PVP **182,95€**

0220 PRENSA HIDRAÚLICA 12 TON



Prensado mediante gato de botella, cuenta con dos muelles de retorno.

PVP **339,95€**

0221 PRENSA HIDRAÚLICA 20 TON



Medidas	
Capacidad	20 Ton
Trazo	145mm
Rango de trabajo	0 ~ 1035mm
Peso	98 Kgs.

PVP **785,95€**

0222 PRENSA HIDRAÚLICA 30 TON



Medidas	
Capacidad	30 Ton
Trazo	155mm
Rango de trabajo	0 ~ 820mm
Peso	158 Kgs.

PVP **995,95€**



0006 BOLSA DE ARENA DE SILICIO 25 KG



Medidas

Micras 0.3 - 0.6mm
Para Chorreadoras 0036, 0019 y 0044

PVP **32,95€**

0036-1 CABINA CHORREADORA DE ARENA DE BANCO



FICHA TÉCNICA

Media	630 x 530 x 480mm.
Área de Trabajo	560 x 460 x 280mm.
Peso	18 Kilos
Pistola, guantes y luz interior	

PVP **245,95€**

0009 BOLSA DE MICROESFERAS DE VIDRIO - 25 KG



Medidas

Micras 177 / 297
Para Ref. 0036, 0019 y 0044

PVP **89,95€**

EM037/3 TANQUE LIMPIAPIEZAS 50 LITROS



- Mesa con pileta de lavado para el lavado de piezas.
- Bandeja de lavado extraíble
- Incorpora una bomba sumergible que produce la recirculación del líquido, que sale por el grifo, al cual se le puede poner como accesorio la brocha hueca.
- Sistema ignífugo de cierre automático ante incendio.
- Utilizar líquidos **NO CORROSIVOS**. Se recomienda **desengrasante neutro Ref. Toolhub F0022**

Medidas

790 x 550 x 320mm
Peso: 25 Kilos
Caudal de Bomba: 2.5 - 3.5 Litros

PVP **289,95€**

0008 BROCHA LIMPIAPIEZAS CON TUBO



- Tubo de 65 cms
- De uso universal ya que es compatible con todo tipo de tanques limpia piezas.

PVP **16,95€**

F-0022 LIMPIADOR DE PIEZAS 5Lts.



PVP **38,95€**



Todo lo necesario para equipar su taller lo encontrará en Toolhub. Consulte a su distribuidor habitual

www.toolhub.es

9636 LIMPIADOR DE PIEZAS - 16L



- Tanque limpiapiezas con pincel.
- El líquido circula por la bomba, permitiendo el filtrado y llega a la pieza de trabajo a través de la manguera.
- Liviano y adecuado para el montaje en sobremesa.
- Utilizar líquidos **NO CORROSIVOS**. Se recomienda **desengrasante neutro Ref. Toolhub F0022**

Medidas

606 x 460 x 250mm
Peso: 5kg
Bomba eléctrica sumergible: 230V.
Potencia del motor: 16W.
Salida de la Bomba: 1000lts/hora.

PVP **244,95€**

9530 FUNDAS LAVABLES DE ASIENTO, VOLANTE Y PALANCA DE CAMBIO



Kit 3 piezas

- Lavable, y por tanto reutilizable.
- Reduce la contaminación ambiental.
- 100% nylon.
- Repelente de aceites y grasas.
- Estanco al agua.
- Inflamable.
- Adecuado para casi todos los modelos.

PVP **14,95€**

9651 CARRO DE 3 BANDEJAS



- Plástico PP.
- Cuatro ruedas grandes, dos de bloqueo.
- Puede ser usado como carro de limpieza.

Medidas

Total: 800mm x 410mm x 930mm
Estantes: 620mm x 410mm
Capacidad: 180kg.

PVP **164,95€**

0069 DOBLADOR DE TUBOS HIDRÁULICO 12 TON



Adaptadores 1/2, 3/4, 1, 1/4, 1-1/2, 2
Peso 38 Kilos

PVP **309,95€**

0070 DOBLADOR DE TUBOS HIDRÁULICO 16 TON



Adaptadores 1/2, 3/4, 1, 1/4, 1-1/2, 2, 2-1/2, 3
Peso 59 Kilos

PVP **495,95€**

0021 ELEVADOR HIDRÁULICO DE MOTOS

360 KILOS



Medidas:

Altura mín. 220/ máx. 780mm.
Medida plataforma 480 x 2215mm.
Peso 97,5 kilos

PVP **795,95€**

3346 COMPRESOR DE MUELLES DE VÁLVULAS



5 Adaptadores que permiten adaptar la herramienta a los muelles de válvula correctamente y realizar la compresión fácil y segura.
Incluye Adaptadores 6, 19, 23, 25 y 30mm.

PVP **34,95€**

0037 GATO PARA QUADS Y MOTOS 680KGS.



- 4 Puntos de fijación + 2 ruedas de giro de 360°.
- Base de apoyo antideslizante.

Medidas

Altura mínima: 118mm
Altura máxima: 368mm
Base: 790 x 370 x 330mm
Peso: 28,5kilos

PVP **189€**

2840 EXTRACTOR / REMACHADOR DE CADENAS DE MOTOS



Incluye las herramientas necesarias para cortar y remachar cadenas de 428, 430, 520, 525 y 530.

Incluye: punzón-pasador de 2,2, 2,9, 3,8mm y remachador.

PVP **26,95€**

7669 JUEGO DE EXTRACTORES DE VOLANTE DE MOTOS



Medidas

M14xP1.5 / M25xP1.5 / M22xP1.5 / M16xP1.5 M22xP1.0 M27xP1.25 / M18xP1.5 / M28xP1.5 / M20xP1.0 / M26xP1.0 M19xP1.0 / M27xP1.0 / M28xP1.0 / M26xP1.5 / M24xP1.0

PVP **69,95€**

4267 EXTRACTOR DE VOLANTES PARA MOTOS



Medidas

M10x1.25R, M16x1.5R,
M14x1.5R, M18x1.5R, M27x1.0L,
M24x1.0R

PVP **36,95€**

9097 SEPARADOR DE CÁRTER

Incluye M6/M8xP1.25x90L y 14xP15x180L



PVP **122,95€**



9105 **EXTRACTOR Y REMACHADOR DE PASADORES DE CADENAS**



Para cadenas de motos y cadenas de distribución.
Incluye Pasadores 3, 4 y 5mm

PVP **45,95€**

9756 **HERRAMIENTA PARA EJE DE MOTO**

6 EN 1



Seis tamaños escalonados: 12, 14,17, 19, 22, 24mm.

Para carraca de 3/8.

Aplicaciones:

Buell: XB9R, XB9S, XB12R, XB12S (2003-2004) ...

Honda: CBR600RR, CBR1000RR ...

Kawasaki: ZX6R, ZX6RR, ZX600E / K, ZX7R, ZX9R, Z1000, ER-6N, Versys 650 ...

Suzuki: GSXR 2000-2007, DL 1000 V-Strom (todos), SV 1000 ...

Yamaha: R1, R6, XT6600Z ...

PVP **19,95€**

1058 **ÚTIL HUSILLO PARA EJE MOTOS**



3 medidas en 1:

Suzuki y Honda 24mm.

Kawasaki 22mm.

Yamaha 19mm.

PVP **8,95€**

9146 **BANDEJA RECOJEDORA DE ACEITE PARA MOTOS**



Medidas:

Capacidad 2,4 litros

PVP **11,95€**

9733 **MANGUERA PARA SANGRAR FRENOS PARA MOTOS**



Incluido:

Longitud de mangueras: 1.060mm (x2)

Manguera de diámetro interior: de 3mm / fuera de 7mm

PVP **17,95€**



Toolhub, Calidad, Experiencia, Servicio, Garantía ...

www.toolhub.es



“ El objetivo de los procesos de lubricación y engrase de los motores es evitar o disminuir el desgaste de piezas que se encuentran en procesos de rozamiento constantes. Con el tiempo los aceites y grasas pierden sus propiedades químicas y físicas anulando así su funcionalidad. “



13

LUBRICACIÓN ENGRASE LÍQUIDOS



Catálogo 2021/22

Precios PVP sin IVA

**9939 EXTRACTOR DE ACEITE Y FLUIDOS - MANUAL**

- Diseñado para la extracción de aceites de vehículos, motos, embarcaciones, reductores, etc.
- No necesita retirar el tapón de drenaje del aceite.
- Se maneja fácilmente mediante bomba manual.
- Tanque de aceite fabricado en plástico transparente y resistente a hidrocarburos.
- Suministrado con 1.5 m de tubo de succión.
- 2 sondas de succión (10x400mm & 6x750mm).

Dimensiones	220 x 220 x 600mm
Peso	2.7 Kg.
Capacidad	7.5 Lts.
Accionamiento	Manual

PVP **129,95€****9940 EXTRACTOR DE ACEITE Y FLUIDOS - MANUAL & NEUMÁTICO**

- Diseñado para la extracción de aceites de vehículos, motos, embarcaciones, reductores, etc.
- No necesita retirar el tapón de drenaje del aceite.
- Se maneja fácilmente mediante bomba manual o el suministro de aire comprimido.
- Tanque de aceite fabricado en plástico transparente y resistente a hidrocarburos.
- Suministrado con 1.5 m de tubo de succión.
- 2 sondas de succión (10x400mm & 6x750mm).

Dimensiones	220 x 220 x 600mm
Peso	2.7 Kg.
Capacidad	8 Lts.
Accionamiento	Manual & Neumática

PVP **195,95€****9937 BOMBA MANUAL PARA LLENADO Y TRASVASE DE LÍQUIDOS**

- Bomba de Accionamiento manual
- Sellos de viton ideales para diésel, AdBlue y líquidos **NO CORROSIVOS**.
- Escala en cuerpo de jeringa.

Medidas:

Medidas: 445x90mm
Peso: 0.56 Kg.
Capacidad: 500cc.
Mecanismo: Manual

PVP **92,50€****9542 JERINGA PROFESIONAL PARA INYECTAR Y EXTRAER LÍQUIDOS 1.5L**

- Facilita la precisión a la hora de realizar el trabajo con estos líquidos.
- Permite ver fácilmente el contenido, ya que el cuerpo es transparente

PVP **56,95€****9526 PISTOLA DE ENGRASAR****Medidas:**

- **Presión:** 10.000 psi
- **Capacidad:** 500cc

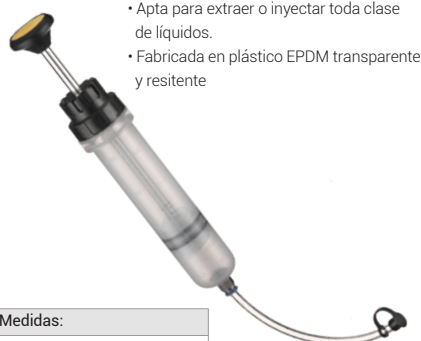
PVP **24,95€****9573 JERINGA MULTIUSO 200ML**

- Apta para extraer o inyectar toda clase de líquidos.
- Fabricada en plástico EPDM transparente y resistente

Medidas:

- **Capacidad** 200ml

PVP **29,95€****9118 JERINGA CON TUBO FLEXIBLE****Medidas:**

- **Tubo Flexible** 200mm
- **Capacidad** 500cc

PVP **11,95€****10396 MANGUERA FLEXIBLE PARA ENGRASAR****NOVEDAD****Medidas:**

300mm

PVP **2,95€****9060 PISTOLA NEUMÁTICA Y MANUAL DE ENGRASE**

- Juego de pistolas de engrase manuales intercambiables o neumáticas. Incluye adaptadores y conectores.
- El kit incorpora adaptadores de tubo de engrase y conectores rígidos y flexibles para una mayor versatilidad a la hora de trabajar en el taller con esta herramienta.

Medidas:

- **Capacidad** 500cc
- **Presión:** 10.000 psi

PVP **48,95€**

9567 AEROSOL DE ALUMINIO



- Se recarga a través de una válvula Schrader con un inflador de neumáticos.
- Apto para la mayoría de líquidos **NO CORROSIVOS**.
- La boquilla también se vende por separado Ref. Toolhub 9567-BO - PVP:12€

PVP **68,95€**

F0850 PULVERIZADOR A PRESIÓN CON JUNTAS DE VITÓN



Recambio Junta Vitón. Ref. Toolhub F0850-J, PVP 4,00€

- Garantiza una pulverización uniforme y constante, que puede regularse girando la boquilla.
- Gracias a sus juntas de vitón puede ser utilizado con líquido limpia frenos.

Medidas:

Capacidad: 1 lt.
Presión de trabajo: 3 bar
Boquilla: Ø 0,8 mm

PVP **35,95€**

JARRA PARA LÍQUIDOS



- Jarra graduada perfecta para ver el volumen de líquido que se introduce.
- Posibilidad de operar con más facilidad utilizando el cuello flexible Ref. Toolhub 9643 (Se suministra aparte)
- Fabricadas para que resistan todos los líquidos propios del taller mecánico.
- Construcción robusta ideal para taller
- Múltiples usos
- Resistente a gasolina & diésel

Referencia	Medidas	PVP
9641	Capacidad 2 Litros.	7,95€
9642	Capacidad 5 Litros.	13,75€

9643 BOQUILLA FLEXIBLE PARA JARRAS



- Boquilla flexible para adaptar a las jarras de 2 y 5 litros
- Compatible con Ref. Toolhub 9641 / 9642

PVP **3,25€**

9425 JUEGO DE EMBUDOS

Kit 4 piezas



Medidas
50, 75, 100 y 125mm

PVP **3,50€**

BANDEJAS RECOGEDORAS DE ACEITE



- Práctico tamaño para todo tipo de trabajos
- Pico vertedor para facilitar el drenado.
- Pared rígida, incluso con el aceite caliente.
- Mango posicionado para transportar y verter.
- Resistente a la mayoría de los productos químicos y disolventes.

	Referencia	Medidas	PVP
01	9007	15 Lts.	17,95€
02	10197	10 Lts.	13,95€
03	9637	8 Lts.	12,95€

9424 EMBUDO CUELLO FLEXIBLE CON FILTRO



Medidas
Diámetro boca: 140mm
Medida cuello: 290mm

PVP **3,50€**

0077 CUBETA RECOLECTORA



Para 2 bidones

Capacidad
Capacidad para 250 lts.
Medidas: 1245x635x457mm

PVP **369,95€**

0078 CUBETA RECOLECTORA



Para 4 bidones

Capacidad
Capacidad para 276 lts.
Medidas: 1245x1245x260mm

PVP **499,95€**

14



14

TACOS DE GOMA



Catálogo 2021/22

9950 TACO DE GOMA ELEVADOR

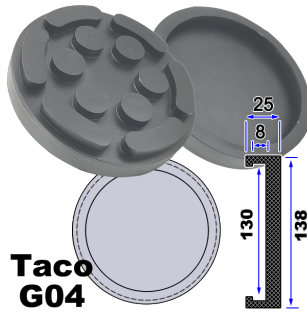

Taco G04

CASCOS, AGM, CORGHI, WEBER, AUTOMAO, ZIPPO, CONSUL

PVP 14,45€

9951 TACO DE GOMA ELEVADOR

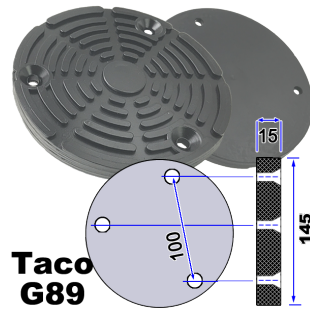

Taco G89

ISTOBAL VELYEN

PVP 13,45€

9952 TACO DE GOMA ELEVADOR

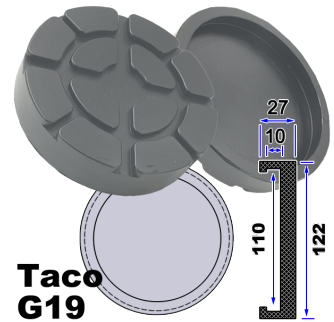

Taco G19

RAVAGLIOLI, WERTHER, SPACE SIRIO, ORLANDINI, ASTRA

PVP 15,75€

9953 ELEVADOR DE TIJERA

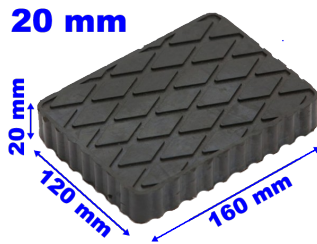

20 mm

• Grosor: 20mm

PVP 14,45€

9954 ELEVADOR DE TIJERA

TACO G02, 60 mm

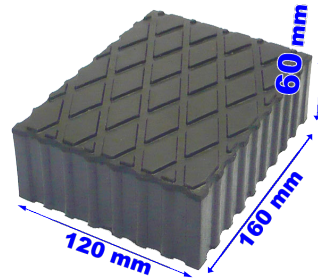

• Grosor: 40mm

PVP 15,75€

9955 ELEVADOR DE TIJERA

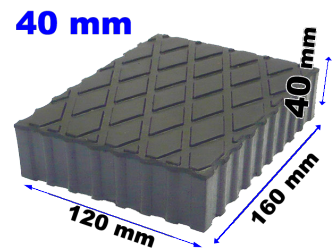

40 mm

• Grosor: 60mm

PVP 16,45€

9956 ELEVADOR DE TIJERA

TACO G02, 60 mm

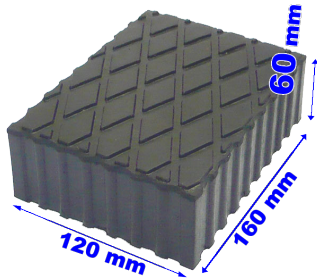

• Grosor: 80mm

PVP 18,95€

9957 ELEVADOR DE TIJERA

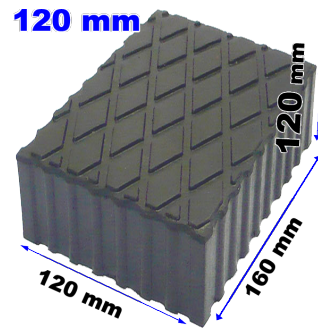

• Grosor: 120mm

PVP 22,45€

9958 TACO DE GOMA ELEVADOR



Taco G92

Zona de carga=11mm

ISTOBAL VELYEN

PVP 16,75€

9959 TACO DE GOMA ELEVADOR

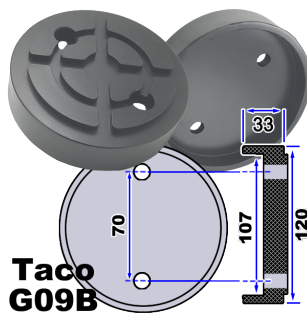

Taco G09B

LAUNCH, TWIN BUSCH, RP TOOLS, PRESTIGE LIFT, RSF.

PVP 18,95€

9960 TACO DE GOMA ELEVADOR

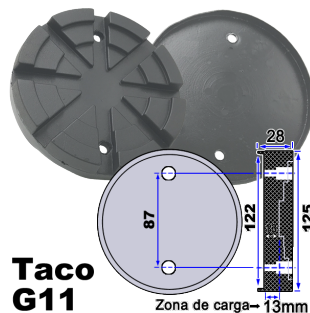

Taco G11

Zona de carga=13mm

NUSSBAUM

PVP 16,75€

9961 TACO DE GOMA ELEVADOR



Taco G29

Zona de carga=10mm

RAVAGLIOLI, SIRIO, SPACE, COIRO, ASTRA

PVP 15,75€

9962 TACO DE GOMA ELEVADOR

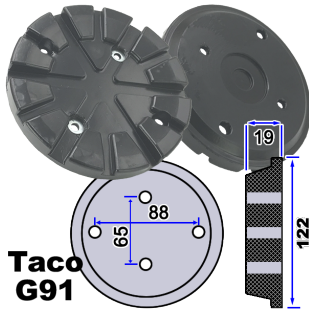

Taco G91

STENHOJ, NUSSBAUM

PVP **15,75€**

9963 TACO DE GOMA ELEVADOR

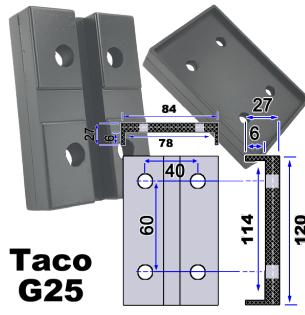

Taco G25

RECTANGULAR 80X117MM

PVP **18,95€**

9964 TACO DE GOMA ELEVADOR



Taco G10

RAVAGLIOLI, SPACE, OMSN, BRADBURY, SIRIO

PVP **15,75€**

9965 TACO DE GOMA ELEVADOR



Taco G18

RAVAGLIOLI

PVP **15,75€**

9966 TACO DE GOMA ELEVADOR

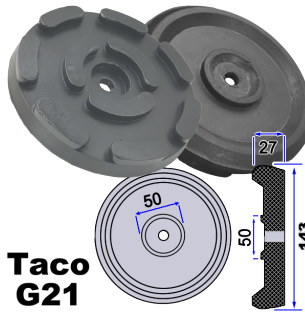

Taco G21

OMCN, ROGEN

PVP **15,75€**

9967 TACO DE GOMA ELEVADOR

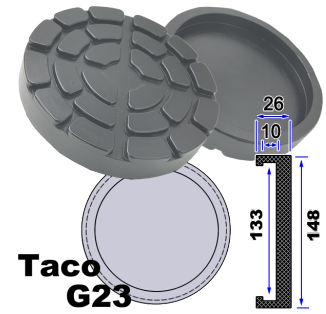

Taco G23

RAVAGLIOLI

PVP **18,95€**

9968 TACO DE GOMA ELEVADOR

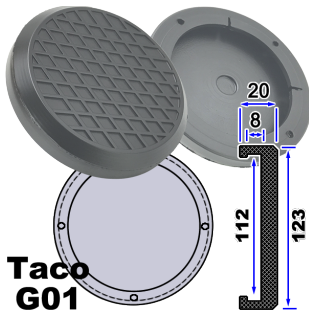

Taco G01

ROTARY

PVP **15,75€**

9969 TACO DE GOMA ELEVADOR



TACO G98

WERTHER, OMA, TECALEMIT, ITALGARAGE

PVP **16,75€**

9970 TACO DE GOMA ELEVADOR

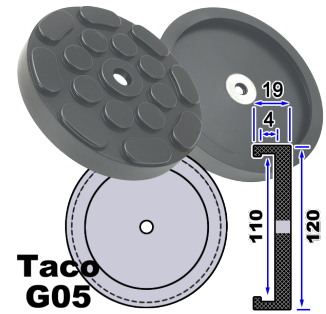

Taco G05

JAB, BECKER, ATH, HOFMANN, HERRMANN, TWIN BUSCH

PVP **14,45€**

9971 TACO DE GOMA ELEVADOR



Taco G94

EXTERIOR 145MM

PVP **14,45€**

9972 TACO DE GOMA ELEVADOR



Taco G12

118MM INTERIOR, 124MM EXTERIOR

PVP **14,45€**

9973 TACO DE GOMA ELEVADOR

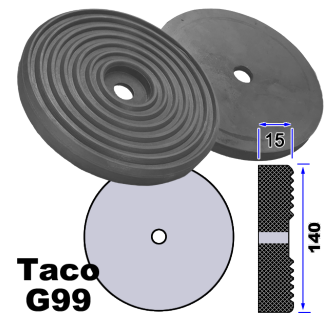

Taco G99

WERTHER, OMA, TECALEMIT, BRADBURY, AUTEC, SPANESI

PVP **17,95€**

9974 TACO DE GOMA ELEVADOR

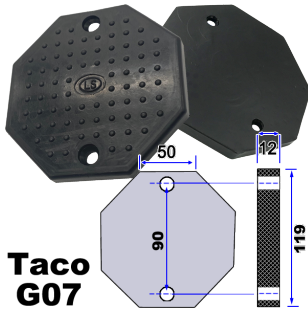

Taco G07

OCTAGONAL PARA SPACE

PVP **15,75€**

9975 TACO DE GOMA ELEVADOR

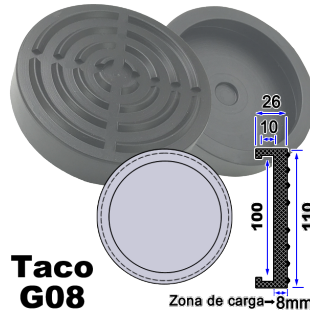

Taco G08

KONI, BRADBURY, HERKULES, TECALEMIT

PVP **15,75€**

9976 TACO DE GOMA ELEVADOR



Taco G22

RAVAGLIOLI

PVP **16,75€**

9977 TACO DE GOMA ELEVADOR

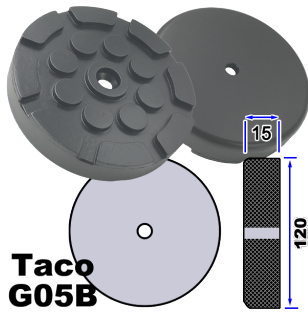

Taco G05B

TWIN BUSCH, KONIGSTEIN, PRESTIGE LIFT, WEBER, STENHOJ.

PVP **14,45€**

9978 TACO DE GOMA ELEVADOR

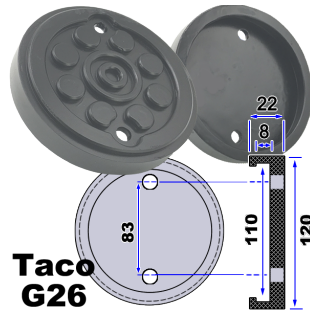

Taco G26

MAHA, EUROLIFT, ZAVAGLI, ORLANDINI

PVP **14,45€**

9979 TACO DE GOMA ELEVADOR

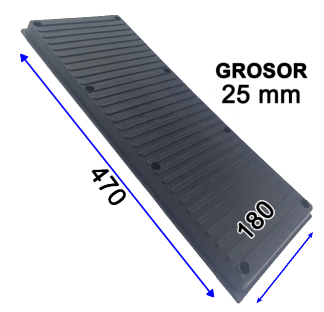

GROSOR 25 mm

RECTANGULAR EXTRA GRANDE 47 X 18CM

PVP **42,75€**

9980 TACO DE GOMA ELEVADOR



Taco G20

OMCN, ROGEN 140MM EXTERIOR

PVP **14,45€**

0024-TJ TACO DE GOMA CON SOPORTE PARA GATO DE FOSO



- Fabricado en acero de gran resistencia
- incluye taco de goma protector.
- Material antideslizante.

Compatible con Gato de Foso Ref. Toolhub 0024

Medidas

Ø : 30 mm

PVP **65,95€**



15

“ Los consumibles que se encuentran en un taller de automoción afectan directamente a distintos aspectos relacionados con el mismo. Esto hace que deban ser tratados como herramientas de mejora de la rentabilidad, organización y calidad dentro del taller. Así, disponer de materiales consumibles suficientes y de calidad contribuye a un mejor desarrollo de la tarea de reparación ”

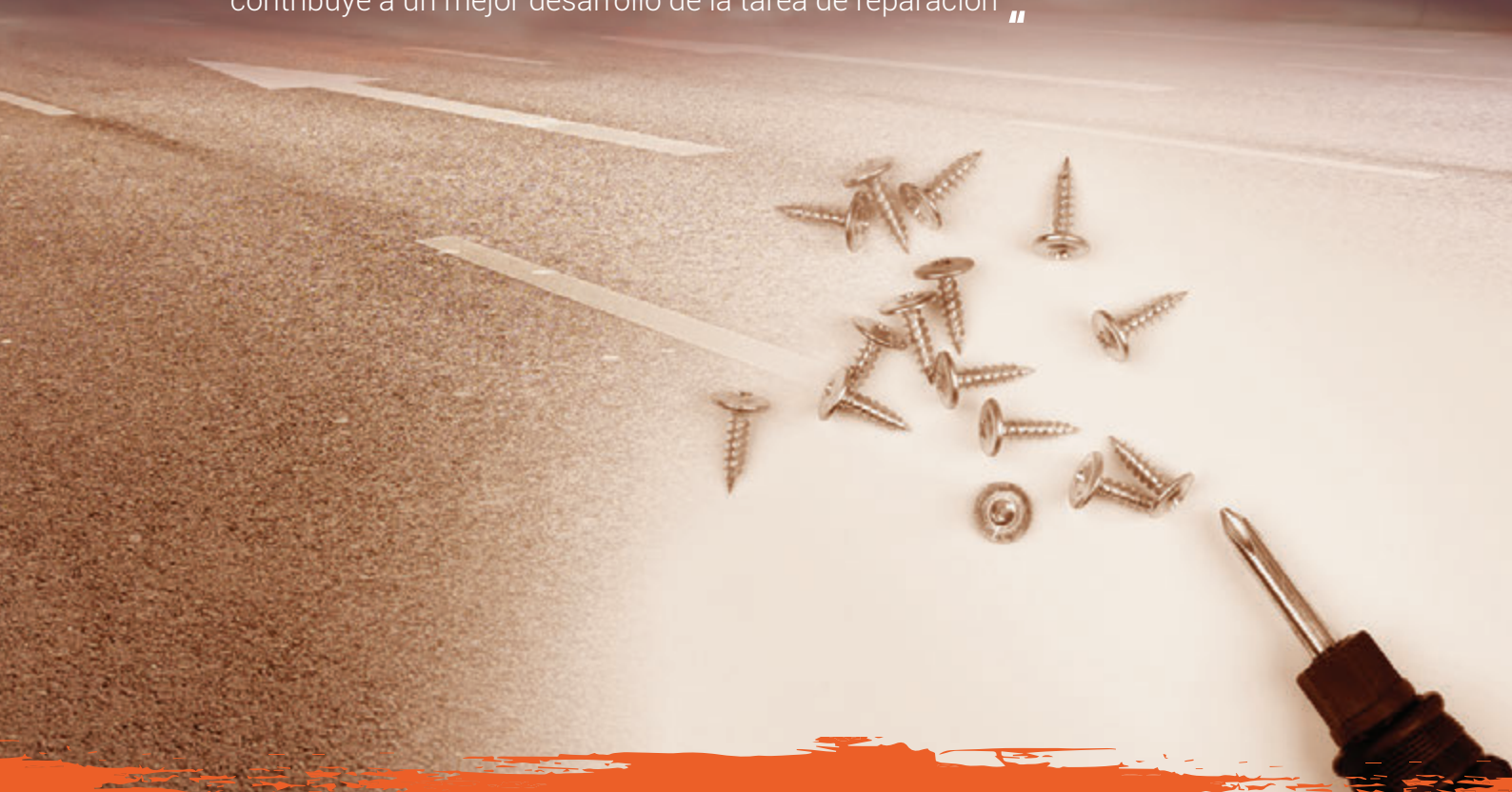

15

CONSUMIBLES



Catálogo 2021/22

Precios PVP sin IVA

0419 JUEGO DE JUNTAS TÓRICAS

419 Uds.



CONTENIDO					
○	3mm x 1.5mm x 20 Uds.	○	18mm x 2.5mm x 14 Uds.	○	30mm x 3.5mm x 10 Uds.
○	4.4mm x 2mm x 20 Uds.	○	19mm x 2.5mm x 13 Uds.	○	31mm x 3.5mm x 10 Uds.
○	5mm x 2mm x 18 Uds.	○	21mm x 2.5mm x 14 Uds.	○	33mm x 3.5mm x 10 Uds.
○	7mm x 1.5mm x 23 Uds.	○	22mm x 2.5mm x 13 Uds.	○	34.5mm x 3.5mm x 10 Uds.
○	10mm x 1.5mm x 23 Uds.	○	18mm x 3.5mm x 10 Uds.	○	36mm x 3.5mm x 10 Uds.
○	13mm x 1.5mm x 23 Uds.	○	20mm x 3.5mm x 10 Uds.	○	38mm x 3.5mm x 10 Uds.
○	10mm x 2.5mm x 14 Uds.	○	22mm x 3.5mm x 10 Uds.	○	41mm x 3.5mm x 10 Uds.
○	11mm x 2.5mm x 13 Uds.	○	23.5mm x 3.5mm x 10 Uds.	○	44mm x 3.5mm x 10 Uds.
○	13mm x 2.5mm x 14 Uds.	○	25mm x 3.5mm x 10 Uds.	○	47mm x 3.5mm x 10 Uds.
○	14mm x 2.5mm x 13 Uds.	○	26.5mm x 3.5mm x 10 Uds.	○	50mm x 3.5mm x 10 Uds.
○	16mm x 2.5mm x 14 Uds.	○	28mm x 3.5mm x 10 Uds.		

PVP **15,95€**

9817 SURTIDO DE JUNTAS TÓRICAS



225 Uds.

CONTENIDO			
○	3.5 x 1.7mm x 20 Uds.	○	12.5 x 2.5mm x 10 Uds.
○	4.5 x 1.7mm x 20 Uds.	○	14 x 2.5mm x 10 Uds.
○	5 x 1.7mm x 20 Uds.	○	15.5 x 2mm x 10 Uds.
○	6 x 1.7mm x 20 Uds.	○	15.5 x 2.5mm x 10 Uds.
○	7.5 x 1.7mm x 20 Uds.	○	17 x 2.5mm x 10 Uds.
○	9 x 1.5mm x 15 Uds.	○	18.5 x 3.5mm x 10 Uds.
○	9.5 x 2.5mm x 15 Uds.	○	19 x 2.5mm x 10 Uds.
○	10.5 x 2.5mm x 15 Uds.	○	21 x 3.5mm x 10 Uds.

PVP **7,50€**

9818 SURTIDO JUNTAS TÓRICAS PARA AIRE ACONDICIONADO



225 Uds.

CONTENIDO			
○	3 x 1mm x 20 Uds.	○	9 x 2mm x 5 Uds.
○	4 x 1mm x 20 Uds.	○	10 x 2mm x 5 Uds.
○	4.5 x 2mm x 20 Uds.	○	12 x 3mm x 5 Uds.
○	5 x 2mm x 20 Uds.	○	13 x 3mm x 5 Uds.
○	6 x 2mm x 20 Uds.	○	14 x 2.5mm x 5 Uds.
○	6 x 2.5mm x 20 Uds.	○	17 x 2.5mm x 5 Uds.
○	6 x 3mm x 20 Uds.	○	18 x 4mm x 5 Uds.
○	7 x 2mm x 20 Uds.	○	20 x 2mm x 5 Uds.
○	8 x 2mm x 20 Uds.	○	22 x 2mm x 5 Uds.

PVP **26,95€**

9836 SURTIDO DE OJALES DE GOMA



110 Uds.

CONTENIDO	
○	6.3mm (x 25 Uds.)
○	7.9mm (x 20 Uds.)
○	9.5mm (x 20 Uds.)
○	11mm (x 20 Uds.)
○	12.7mm (x 10 Uds.)
○	15.8mm (x 5 Uds.)
○	22mm (x 5 Uds.)
○	25.4mm (x 5 Uds.)

PVP **7,95€**

9826 SURTIDO DE ARANDELAS DE RESORTE

1000 Uds.



CONTENIDO	
○	M3 (x 200 Uds.)
○	M4 (x 250 Uds.)
○	M5 (x 250 Uds.)
○	M6 (x 100 Uds.)
○	M8 (x 100 Uds.)
○	M10 (x 60 Uds.)
○	M12 (x 20 Uds.)
○	M16 (x 20 Uds.)

PVP **9,50€**

9838 SURTIDO DE PASADORES "LYNCH"

50 Uds.



CONTENIDO			
○	4.5mm (x 16 Uds.)	○	8mm (x 6 Uds.)
○	6mm (x 18 Uds.)	○	11mm (x 10 Uds.)

PVP **21,95€**

9828 SURTIDO DE ARANDELAS DE COBRE PARA INYECTORES DIÉSEL

140 Uds.

CONTENIDO	
○	M6 x 10 x 1mm x 10 Uds.
○	M8 x 11.5 x 1mm x 10 Uds.
○	M10 x 13.5 x 1mm x 10 Uds.
○	M10 x 14.0 x 1mm x 10 Uds.
○	M10 x 20 x 1mm x 10 Uds.
○	M10 x 20 x 2mm x 10 Uds.
○	M12 x 16 x 1.5mm x 10 Uds.
○	M12 x 18 x 1.5mm x 10 Uds.
○	M14 x 18 x 1.5mm x 10 Uds.
○	M14 x 20 x 1.5mm x 10 Uds.
○	M16 x 20 x 1.5mm x 10 Uds.
○	M17 x 21 x 1.5mm x 10 Uds.
○	M21 x 25 x 1mm x 10 Uds.
○	M22 x 27 x 1mm x 10 Uds.

PVP 26,95€

Pueden adquirir el despiece de este consumible en packs de 10 uds.

**PACKS (10 uds.)
DESPIECE SURTIDO DE ARANDELAS Ref.9828**

REF.	CONTENIDO	PVP
9828-M6	M6 x 10 x 1mm	1,25€
9828-M8	M8 x 11.5 x 1mm	1,45€
9828-M1013	M10 x 13.5 x 1mm	1,45€
9828-M1014	M10 x 14.0 x 1mm	1,45€
9828-M10201	M10 x 20 x 1mm	3,25€
9828-M10202	M10 x 20 x 2mm	4,95€
9828-M1216	M12 x 16 x 1.5mm	1,95€
9828-M1218	M12 x 18 x 1.5mm	2,25€
9828-M1418	M14 x 18 x 1.5mm	2,25€
9828-M1420	M14 x 20 x 1.5mm	2,75€
9828-M16	M16 x 20 x 1.5mm	2,75€
9828-M17	M17 x 21 x 1.5mm	2,45€
9828-M21	M21 x 25 x 1mm	1,95€
9828-M22	M22 x 27 x 1mm	2,25€

9829 SURTIDO DE ARANDELAS DE COBRE PARA INYECTORES DIÉSEL COMMON RAIL

150 Uds.

CONTENIDO	
○	M13.85 x 7.3 x 1.4mm x 10 Uds.
○	M14.6 x 7.5 x 1.3mm x 10 Uds.
○	M14.6 x 7.5 x 3.0mm x 10 Uds.
○	M15 x 7.0 x 2.0mm x 10 Uds.
○	M15 x 7.5 x 1.0mm x 10 Uds.
○	M15 x 7.5 x 1.5mm x 10 Uds.
○	M15 x 7.5 x 2.0mm x 10 Uds.
○	M15 x 7.5 x 2.5mm x 10 Uds.
○	M15 x 7.5 x 3.0mm x 10 Uds.
○	M15.5 x 7.5 x 2.0mm x 10 Uds.
○	M16 x 7.5 x 1.5mm x 10 Uds.
○	M16 x 7.5 x 1.7mm x 10 Uds.
○	M16 x 7.5 x 2.0mm x 10 Uds.
○	M16.4 x 7.4 x 2.0mm x 10 Uds.
○	M20 x 9.4 x 0.9mm x 10 Uds.

PVP 32,95€

Pueden adquirir el despiece de este consumible en packs de 10 uds.

**PACKS (10 uds.)
DESPIECE SURTIDO DE ARANDELAS Ref.9829**

REF.	CONTENIDO	PVP
9829-M1371	M13.85 x 7.3 x 1.4mm	1,75€
9829-M1471	M14.6 x 7.5 x 1.3mm	1,75€
9829-M1473	M14.6 x 7.5 x 3.0mm	3,75€
9829-M15572	M15 x 7.5 x 2.0mm	2,95€
9829-M1571	M15 x 7.5 x 1.0mm	1,75€
9829-M15715	M15 x 7.5 x 1.5mm	2,25€
9829-M1572	M15 x 7.0 x 2.0mm	2,75€
9829-M15720	M15 x 7.5 x 2.0mm	2,75€
9829-M15725	M15 x 7.5 x 2.5mm	3,25€
9829-M1573	M15 x 7.5 x 3.0mm	3,75€
9829-M16472	M16.4 x 7.4 x 2.0mm	3,25€
9829-M1671	M16 x 7.5 x 1.5mm	2,45€
9829-M16717	M16 x 7.5 x 1.7mm	2,75€
9829-M1672	M16 x 7.5 x 2.0mm	2,95€
9829-M2090	M20 x 9.4 x 0.9mm	2,25€

9830 SURTIDO DE ARANDELAS DE COBRE PARA CARTERS DE ACEITE

100 Uds.

CONTENIDO	
○	M10.5 x 17 x 1.5mm x 10 Uds
○	M11 x 17 x 1.5mm x 10 Uds
○	M12 x 10 x 1.5mm, x 10 Uds
○	M12.5 x 20 x 1.5mm x 10 Uds
○	M14 x 18 x 1.0mm x 10 Uds
○	M14 x 20 x 1.5mm, x 10 Uds
○	M15 x 20 x 2.0mm x 10 Uds
○	M16 x 24 x 2.0mm x 10 Uds
○	M16 x 22 x 2.0mm x 10 Uds
○	M17.5 x 24 x 2.0mm x 5 Uds
○	M18 x 24 x 2.0mm x 5 Uds

PVP 22,95€

Pueden adquirir el despiece de este consumible en packs de 10 uds.

**PACKS (10 uds.)
DESPIECE SURTIDO DE ARANDELAS Ref.9830**

REF.	CONTENIDO	PVP
9830-10517	M10.5 x 17 x 1.5mm	2,45€
9830-1117	M11 x 17 x 1.5mm	2,45€
9830-1210	M12 x 10 x 1.5mm	2,95€
9830-12520	M12.5 x 20 x 1.5mm	2,95€
9830-1418	M14 x 18 x 1mm	1,45€
9830-1420	M14 x 20 x 1.5mm	2,65€
9830-1520	M15 x 20 x 2mm	2,95€
9830-1622	M16 x 22 x 2mm	3,75€
9830-1624	M16 x 24 x 2mm	4,25€
9830-17524	M17.5 x 24 x 2mm	2,25€
9830-1824	M18 x 24 x 2mm	2,25€

9814 SURTIDO DE FUSIBLES AUTOMOCIÓN



120 Uds.

01	3A x 15 Uds.	04	10A x 30 Uds.	06	20A x 15 Uds.
02	5A x 15 Uds.	05	15A x 15 Uds.	07	30A x 15 Uds.
03	7.5A x 15 Uds.				

PVP **9,95€**

Pueden adquirir el despiece de este consumible en bolsitas individuales de 10 unidades.

PACKS (10 uds.)

DESPIECE SURTIDO DE FUSIBLES Ref.9814

REF.	CONTENIDO	PVP
9814-3A	Fusibles de Automoción 3A	1,35€
9814-5A	Fusibles de Automoción 5A	1,35€
9814-7.5A	Fusibles de Automoción 7.5A	1,35€
9814-10A	Fusibles de Automoción 10A	1,35€
9814-15A	Fusibles de Automoción 15A	1,35€
9814-20A	Fusibles de Automoción 20A	1,35€
9814-30A	Fusibles de Automoción 30A	1,35€

9815 SURTIDO DE MINI FUSIBLES AUTOMOCIÓN



100 Uds.

01	2A x 10 Uds.	05	7.5A x 10 Uds.	08	20A x 10 Uds.
02	3A x 10 Uds.	06	10A x 10 Uds.	09	25A x 10 Uds.
03	4A x 10 Uds.	07	15A x 10 Uds.	10	30A x 10 Uds.
04	5A x 10 Uds.				

PVP **9,95€**

Pueden adquirir el despiece de este consumible en bolsitas individuales de 10 unidades.

PACKS (10 uds.)

DESPIECE SURTIDO DE FUSIBLES Ref.9815

REF.	CONTENIDO	PVP
9815-2A	Mini Fusibles de Automoción 2A	1,35€
9815-3A	Mini Fusibles de Automoción 3A	1,35€
9815-4A	Mini Fusibles de Automoción 4A	1,35€
9815-5A	Mini Fusibles de Automoción 5A	1,35€
9815-7.5A	Mini Fusibles de Automoción 7.5A	1,35€
9815-10A	Mini Fusibles de Automoción 10A	1,35€
9815-15A	Mini Fusibles de Automoción 15A	1,35€
9815-20A	Mini Fusibles de Automoción 20A	1,35€
9815-25A	Mini Fusibles de Automoción 25A	1,35€
9815-30A	Mini Fusibles de Automoción 30A	1,35€

9816 SURTIDO DE MAXI FUSIBLES AUTOMOCIÓN



36 Uds.

01	20A x 6 Uds.	04	50A x 6 Uds.	07	80A x 3 Uds.
02	30A x 6 Uds.	05	60A x 3 Uds.	05	100A x 3 Uds.
03	40A x 6 Uds.	06	70A x 3 Uds.		

PVP **18,95€**

Pueden adquirir el despiece de este consumible en bolsitas individuales de 10 unidades.

PACKS (10 uds.)

DESPIECE SURTIDO DE FUSIBLES Ref.9816

REF.	CONTENIDO	PVP
9816-20A	Maxi Fusibles de Automoción 20A	7,95€
9816-30A	Maxi Fusibles de Automoción 30A	7,95€
9816-40A	Maxi Fusibles de Automoción 40A	7,95€
9816-50A	Maxi Fusibles de Automoción 50A	7,95€
9816-60A	Maxi Fusibles de Automoción 60A	7,95€
9816-70A	Maxi Fusibles de Automoción 70A	7,95€
9816-80A	Maxi Fusibles de Automoción 80A	7,95€
9816-100A	Maxi Fusibles de Automoción 100A	7,95€



9835 SURTIDO DE FUSIBLES DE CRISTAL



120 Uds.

CONTENIDO			
	5A x 20 Uds.		20A x 20 Uds.
	10A x 20 Uds.		25A x 20 Uds.
	15A x 20 Uds.		30A x 20 Uds.

PVP **12,50€**

9985 JUEGO DE BRIDAS DE PLÁSTICO



250 Uds.

CONTENIDO	
	100 x 2.5mm (x 160 Uds.)
	200 x 4.6mm (x 40 Uds.)
	200 x 7.5mm (x 10 Uds.)
	300 x 4.7mm (x 30 Uds.)
	300 x 7.8mm (x 10 Uds.)

PVP **6,95€**

PAQUETES INDIVIDUALES DE BRIDAS



SURTIDO DE BRIDAS

REF.	CONTENIDO	PVP
9986	4,8 x 250mm (x 50 Uds.)	3,50€
9987	8,0 x 400mm (x 50 Uds.)	4,50€
9988	4,8 x 380mm (x 50 Uds.)	3,95€
9989	2,5 x 100mm (x 100 Uds.)	1,75€

9820 SURTIDO DE CIRCLIPS INTERNOS



300 Uds.

CONTENIDO	
Ø 5 mm (x 25 Uds.)	Ø 25 mm (x 15 Uds.)
Ø 6 mm (x 25 Uds.)	Ø 28 mm (x 15 Uds.)
Ø 8 mm (x 15 Uds.)	Ø 30 mm (x 10 Uds.)
Ø 10 mm (x 20 Uds.)	Ø 32 mm (x 5 Uds.)
Ø 11 mm (x 15 Uds.)	Ø 35 mm (x 5 Uds.)
Ø 12 mm (x 15 Uds.)	Ø 38 mm (x 5 Uds.)
Ø 13 mm (x 25 Uds.)	
Ø 14 mm (x 15 Uds.)	
Ø 16 mm (x 20 Uds.)	
Ø 18 mm (x 20 Uds.)	
Ø 20 mm (x 15 Uds.)	
Ø 22 mm (x 20 Uds.)	
Ø 24 mm (x 15 Uds.)	

PVP **9,50€**

9821 SURTIDO DE CIRCLIPS EXTERNOS



300 Uds.

CONTENIDO	
Ø 5 mm (x 25 Uds.)	Ø 20 mm (x 15 Uds.)
Ø 6 mm (x 25 Uds.)	Ø 22 mm (x 20 Uds.)
Ø 8 mm (x 15 Uds.)	Ø 24 mm (x 15 Uds.)
Ø 10 mm (x 20 Uds.)	Ø 25 mm (x 15 Uds.)
Ø 11 mm (x 15 Uds.)	Ø 28 mm (x 15 Uds.)
Ø 12 mm (x 15 Uds.)	Ø 30 mm (x 10 Uds.)
Ø 13 mm (x 25 Uds.)	Ø 32 mm (x 5 Uds.)
Ø 14 mm (x 15 Uds.)	Ø 35 mm (x 5 Uds.)
Ø 16 mm (x 20 Uds.)	Ø 38 mm (x 5 Uds.)
Ø 18 mm (x 20 Uds.)	

PVP **9,50€**

9822 SURTIDO DE CLIPS "E"



300 Uds.

CONTENIDO	
1.5mm (x 20 Uds.)	19mm (x 20 Uds.)
2.3mm (x 20 Uds.)	22mm (x 20 Uds.)
3mm (x 20 Uds.)	
4mm (x 20 Uds.)	
5mm (x 30 Uds.)	
6mm (x 30 Uds.)	
8mm (x 30 Uds.)	
12mm (x 30 Uds.)	
10mm (x 40 Uds.)	
15mm (x 20 Uds.)	

PVP **9,95€**

9819 SURTIDO DE PASADORES "R"



150 Uds.

CONTENIDO	
2,4 x 31 mm (x 40 Uds.)	
2,0 x 33 mm (x 30 Uds.)	
2,0 x 40 mm (x 25 Uds.)	
2,8 x 42 mm (x 25 Uds.)	
3,5 x 45 mm (x 20 Uds.)	
4,0 x 75 mm (x 10 Uds.)	

PVP **9,95€**

9823 SURTIDO DE PASADORES DE HORQUILLA



555 Uds.

CONTENIDO	
1.6 x 25mm (x 150 Uds.)	
2.4 x 25mm (x 150 Uds.)	
2.4 x 38mm (x 100 Uds.)	
3.2 x 32mm (x 50 Uds.)	
3.2 x 50mm (x 50 Uds.)	
4.0 x 64mm (x 30 Uds.)	
5.0 x 64mm (x 25 Uds.)	

PVP **10,95€**

9825 SURTIDO DE PASADORES DE RODILLO



300 Uds.

CONTENIDO	
2 x 20mm (x 40 Uds.)	
2.5 x 25mm (x 20 Uds.)	
2.5 x 40mm (x 20 Uds.)	
3 x 30mm (x 40 Uds.)	
3 x 40mm (x 20 Uds.)	
4 x 30mm (x 30 Uds.)	
4 x 50mm (x 30 Uds.)	
5 x 30mm (x 20 Uds.)	
5 x 40mm (x 20 Uds.)	
6 x 40mm (x 20 Uds.)	
8 x 25mm (x 20 Uds.)	
8 x 55 mm(x 20 Uds.)	

PVP **16,95€**

Toolhub, más de 20 años al servicio del profesional

Incorporamos más de 300 novedades !!!



9827 SURTIDO DE BOQUILLAS ENGRASADORAS

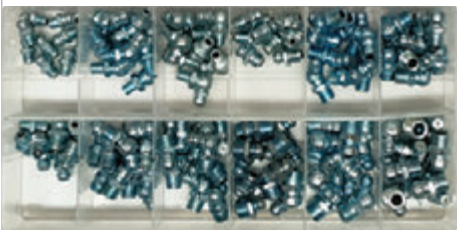

120 Uds.

CONTENIDO	
RECTAS	
	M6 x 1mm (x 10 Uds.)
	M8 x 1mm (x 10 Uds.)
	M8 x 1.25 (x 10 Uds.)
	M10 x 1mm (x 10 Uds.)

45°	
	M6 x 1mm (x 10 Uds.)
	M8 x 1mm (x 10 Uds.)
	M8 x 1.25 (x 10 Uds.)
	M10 x 1mm (x 10 Uds.)

90°	
	M6 x 1mm (x 10 Uds.)
	M8 x 1mm (x 10 Uds.)
	M8 x 1.25 (x 10 Uds.)
	M10 x 1mm (x 10 Uds.)

PVP **21,50€**

9824 SURTIDO DE MUELLES (EXTENSIÓN Y COMPRESIÓN)



208 Uds.

CONTENIDO	
EXTENSIÓN	
	4.0 x 79.5(x 12 Uds.)
	4.5 x 44.5(x 8 Uds.)
	5.0 x 25 (x 10 Uds.)
	5.5 x 25.5 (x 10 Uds.)
	6.5 x 22 (x 10 Uds.)
	7.0 x 38 (x 10 Uds.)
	7.0 x 51 (x 12 Uds.)
	8.0 x 28.5 (x 8 Uds.)
	8.0 x 31.5 (x 10 Uds.)
	8.0 x 44.5 (x 12 Uds.)
	8.5 x 36.5 (x 12 Uds.)
	8.5 x 47 (x 12 Uds.)
COMPRESIÓN	
	5.5 x 17.5 (x 10 Uds.)
	5.5 x 38 (x 10 Uds.)
	6.5 x 10 (x 10 Uds.)
	7.0 x 12.5 (x 10 Uds.)
	7.0 x 19 (x 10 Uds.)
	9.0 x 35(x 10 Uds.)
	9.5 x 16 (x 10 Uds.)
	9.5 x 19 (x 12 Uds.)

PVP **9,50€**

9834 SURTIDO DE TERMINALES

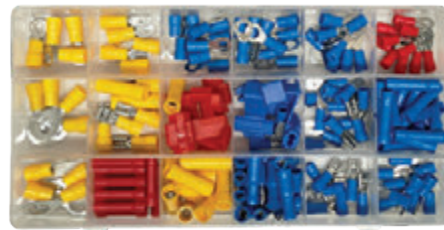

160 Uds.

CONTENIDO	
	RV5.5-5 (x 4 Uds.)
	RV5.5-8 (x 4 Uds.)
	RV5.5-10 (x 4 Uds.)
	MDD5-250 (x 5 Uds.)
	FDD5-250 (x 5 Uds.)
	BV5 (x 12 Uds.)
	RV1.25-4L (x 8 Uds.)
	FG2 (x 4 Uds.)
	BV2 (x 18 Uds.)
	BV1 (x 12 Uds.)
	FG1 (x 4 Uds.)
	RV2-6 (x 10 Uds.)
	RV2-5L (x 10 Uds.)
	RV2-4L (x 10 Uds.)
	MPD2-156 (x 10 Uds.)
	FRD2-156 (x 10 Uds.)
	FDD2-250 (x 10 Uds.)
	SV2-4M (x 10 Uds.)
	MDD2-250 (x 10 Uds.)

PVP **13,95€**

9832 SURTIDO DE MANGUITOS TERMOFUSIBLES



100 Uds.

CONTENIDO	
	1.5 x 100mm (x 30 Uds.)
	2.5 x 100mm (x 30 Uds.)
	4.0 x 100mm (x 20 Uds.)
	6.0 x 100mm (x 10 Uds.)
	10 x 100mm (x 6 Uds.)
	13 x 100mm (x 4 Uds.)

PVP **6,95€**

9831 SURTIDO DE MANGUITOS TERMOFUSIBLES

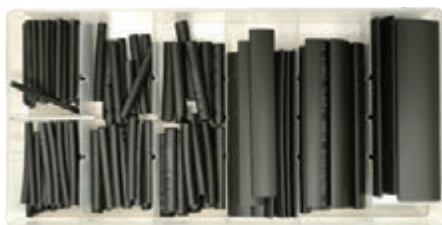

127 Uds.

CONTENIDO	
	2.0 x 40mm (x 30 Uds.)
	2.5 x 40mm (x 25 Uds.)
	3.5 x 40mm (x 20 Uds.)
	5.0 x 40mm (x 20 Uds.)
	7.0 x 80mm (x 16 Uds.)
	10 x 80mm (x 8 Uds.)
	13 x 85mm (x 8 Uds.)

PVP **7,95€**

9833 SURTIDO DE CONECTORES ELÉCTRICOS "BRANCH"



50 Uds.

CONTENIDO	
	1.5 - 2.5mm (Azul) (x 25 Uds.)
	0.5 - 1.5mm (Rojo) (x 25 Uds.)

PVP **9,50€**

9841 SURTIDO DE TORNILLOS Y TUERCAS MÉTRICAS



240 Uds.

CONTENIDO	
	M4x12mm (x 10 Uds.)
	M4x20mm (x 10 Uds.)
	M5 x 25mm (x 10 Uds.)
	M5 x 16mm (x 10 Uds.)
	M6 x 20mm (x 10 Uds.)
	M6 x 30mm (x 10 Uds.)
	M8 x 25mm (x 5 Uds.)
	M8 x 40mm (x 5 Uds.)
	M10 x16mm (x 5 Uds.)
	M10 x40mm (x 5 Uds.)
	M4mm (x 20 Uds.)
	M5mm (x 20 Uds.)
	M6mm (x 20 Uds.)
	M8mm (x 10 Uds.)
	M10mm (x 10 Uds.)
	Ø4mm (x 20 Uds.)
	Ø5mm (x 20 Uds.)
	Ø6mm (x 20 Uds.)
	Ø8mm (x 10 Uds.)
	Ø10mm (x 10 Uds.)

PVP **10,95€**

9840 SURTIDO DE TUERCAS DE FIJACIÓN DE NYLON MÉTRICAS



300 Uds.

CONTENIDO			
	M4x0.7 (x 50 Uds.)		M8x1.25 (x 50 Uds.)
	M5x0.8 (x 75 Uds.)		M10x1.50 (x 30 Uds.)
	M6x1.0 (x 75 Uds.)		M12x1.75 (x 20 Uds.)

PVP **15,95€**

9839 SURTIDO DE TUERCAS MÉTRICAS



300 Uds.

CONTENIDO			
	M4x0.7 (x 50 Uds.)		M8x1.25 (x 50 Uds.)
	M5x0.8 (x 75 Uds.)		M10x1.50 (x 30 Uds.)
	M6x1.0 (x 75 Uds.)		M12x1.75 (x 20 Uds.)

PVP **10,95€**

9842 SURTIDO DE CHAVETAS "WOODRUFF"



80 Uds.

CONTENIDO			
	3 x 5 x 13mm (x 10 Uds.)		4 x 7.5 x 19mm (x 10 Uds.)
	3 x 6.5 x 16mm (x 10 Uds.)		5 x 7.5 x 19mm (x 10 Uds.)
	4 x 5 x 13mm (x 10 Uds.)		5x9x22mm (x 10 Uds.)
	4x6.5x16mm (x 10 Uds.)		6x9x22mm (x 10 Uds.)

PVP **10,95€**

9844 SURTIDO DE TORNILLOS PRISIONEROS



200 Uds.

CONTENIDO			
	M4x8mm (x 25 Uds.)		M8x8mm (x 25 Uds.)
	M5x5mm (x 25 Uds.)		M8x10mm (x 25 Uds.)
	M6x6mm (x 25 Uds.)		M8x12mm (x 25 Uds.)
	M6x10mm (x 25 Uds.)		M10x10mm (x 25 Uds.)

PVP **10,95€**

9845 SURTIDO DE TORNILLOS DE AJUSTE



250 Uds.

CONTENIDO			
	M4x25mm (x 50 Uds.)		M8x40mm (x 20 Uds.)
	M5x25mm (x 50 Uds.)		M10x40mm (x 25 Uds.)
	M6x25mm (x 50 Uds.)		M12x40mm (x 25 Uds.)
	M8x25mm (x 30 Uds.)		

PVP **39,95€**

9843 SURTIDO DE ABRAZADERAS



26 Uds.

CONTENIDO			
	16mm (x 8 Uds.)		28mm (x 2 Uds.)
	22mm (x 6 Uds.)		35mm (x 2 Uds.)
	25mm (x 4 Uds.)		40mm (x 4 Uds.)

PVP **7,95€**

9837 SURTIDO REMACHES ALUMINIO



500 Uds.

CONTENIDO	
	2.4 x 6.4mm (x 125 Uds.)
	3.2 x 6.4mm (x 125 Uds.)
	4.0 x 6.4mm (x 125 Uds.)
	4.8 x 6.4mm (x 125 Uds.)

PVP **10,95€**

Ref.	Pag.
0001	180
0002	195
0003	195
0005	195
0006	197
0008	197
0009	197
0010	180
0011	193
0012	196
0016	180
0018	195
0020	196
0021	198
0022	196
0024	195
0024-TJ	195, 205
0026	193
0030	194
0034	195
0035	12
0036	197
0037	198
0038	38
0050	193
0053	193
0069	198
0070	198
0077	64, 202
0078	64, 202
0087	92
0092	195
0092-P	195
0220	196
0221	196
0222	196
0419	208
0999	180
1001	62
1002	62
1003	62
1004	98
1005	98
1007	49
1008	49
1009	105
1010	105
1011	54
1013	49
1014	42
1015	42
1016	42
1018	68
1019	49
1020	69
1022	24, 96
1023	30
1024	53, 112, 141
1027	42
1028	22
1029	115
1030	115
1031	127
1032	127
1033	127
1034	117
1035	53, 112, 141
1036	112, 141
1037	137, 145
1038	120
1039	126
1040	127
1041	126
1042	159
1043	136
1044	148, 152, 157
1045	130, 155, 161

Ref.	Pag.
1046	160, 162
1047	163
1048	163
1049	163
1050	54
1051	147, 152
1052	150
1056	98
1057	95
1058	199
1062	150
1063	149
1064	149
1065	146, 151
1066	124
1067	122
1068	160
1069	158
1070	157
1071	157, 161
1072	122
1073	115
1074	147, 156, 161
1075	130, 148
1076	119
1079	114
1080	134
1081	29
1082	48
1083	32
1084	74
1085	105
1086	61
1087	88
1089	84
1090	84
1092	93
1093	15
1094	14
1095	15
1096	82
1098	29
1099	32, 83
1101	23
1102	106
1103	194
1104	58
1105	114
1106	31
1107	101
1108	101
1110	53, 111
1111	29
1112	98
1113	98
1123	106
1124	105
1126	99
1127	92
1128	53
1129	46
1131	68
1132	50
1133	137
1134	120
1137	147, 152, 157
1138	139, 152
1139	148
1141	165
1142	65
1143	56
1144	98
1147	122
1148	123
1149	123
1151	106
1152	57

Ref.	Pag.
1153	121, 164
1154	91
1155	40
1156	27
1157	43
1161	98
1163	157
1164	149, 159
1165	112
1166	85
1167	181
1169	26
1172	61
1174	24
1175	24
1176	24
1177	24
1179	61
1182	150
1183	150
1184	149
1185	149
1187	150
1188	104
1189	119
1190	154
1191	47
1192	98
1193	98
1194	98
1198	117
1317	95
2023	68
2024	68
2116	76
2393	99
2611	15
2713	182
2800	164
2807	83
2840	198
2869	121, 138, 164
3057	95
3060	83
3065	88
3066	88
3346	61, 198
3378	98
3379	98
3457	30
3523	60
3616	49
3829	93
3847	98
3946	30
3967	93
3969	48
3969-A1	48
3969-A2	48
3969-A3	48
3981	13
3983	41
4003	92
4004	92
4085	164
4267	198
4270	184
4294	41
4318	184
4422	40
4449	76
5014	78
5114	164
5122	77
5127	92
5235	42
5236	42

Ref.	Pag.
5532	88
6015	180
6017	180
6020	180
6032	184
6033	184
6257	58
6282	49
6321	88
6324	41
6336	78
6428	60
6486	60
6494	79
6511	185
6538	67
6554	88
6662	30
6722	40
6806	41
6860	159
6963	185
7010	42
7167	96
7191	44
7230	62
7231	75
7232	62
7234	182
7386	93
7532	43
7669	198
8000	75
8005	85
8012	15
8013	15
9001	185
9004	47
9005	62
9006	58
9007	64, 202
9015	68
9015/24	68
9015/27	68
9015/32	68
9015/36	68
9015/38	68
9016	88
9020	65
9022	65, 71
9022-A	65, 71
9022-B	65, 71
9022-C	65, 71
9022-D	65, 71
9023	12
9060	201
9061	50
9061-1	50
9062	12
9063	83
9069	184
9070	69
9071	173
9072	173
9073	94
9074	68
9077	119
9078	69
9079	91
9080	93
9081	94
9082	98
9083	93
9086	181
9090	27
9091	27
9093	27

Ref.	Pag.
9094	27
9096	63
9097	198
9099	90
9100	91
9101	91
9102	90
9103	91
9105	199
9106	74
9107	29
9108	29
9113	94
9114	15, 177
9115	40
9116	20
9116-A12	23
9116-A38	23
9116-AH10C	23
9116-AH10L	23
9116-AH12C	23
9116-AH12L	23
9116-AH4C	23
9116-AH4L	23
9116-AH5C	23
9116-AH5L	23
9116-AH6C	23
9116-AH6L	23
9116-AH7C	23
9116-AH7L	23
9116-AH8C	23
9116-AH8L	23
9116-RM10C	23
9116-RM10L	23
9116-RM12C	23
9116-RM12L	23
9116-RM14C	23
9116-RM14L	23
9116-RM5C	23
9116-RM5L	23
9116-RM6C	23
9116-RM6L	23
9116-RM7C	23
9116-RM7L	23
9116-RM8C	23
9116-RM8L	23
9116-RM9C	23
9116-RM9L	23
9116-T20C	23
9116-T20L	23
9116-T25C	23
9116-T25L	23
9116-T30C	23
9116-T30L	23
9116-T40C	23
9116-T40L	23
9116-T45C	23
9116-T45L	23
9116-T50C	23
9116-T50L	23
9116-T55C	23
9116-T55L	23
9116-T60C	23
9116-T60L	23
9116-TI20C	23
9116-TI20L	23
9116-TI25C	23
9116-TI25L	23
9116-TI30C	23
9116-TI30L	23
9116-TI40C	23
9116-TI40L	23
9116-TI45C	23
9116-TI45L	23
9116-TI50C	23
9116-TI50L	23
9116-TI55C	23



Ref.	Pag.	Ref.	Pag.	Ref.	Pag.	Ref.	Pag.	Ref.	Pag.
9116-TI55L	23	9175-7476/15	67	9233	18	9313	18	9404	185
9116-TI60C	23	9175-7577/15	67	9234	18	9314	18	9405	181
9116-TI60L	23	9175-76/12	67	9235	18	9315	18	9406	33, 85
9116-XZNM10C	23	9175-76/14	67	9236	18	9316	18	9407	33, 85
9116-XZNM10L	23	9175-76/30	67	9237	18	9317	18	9407/1	85
9116-XZNM12C	23	9175-76/8	67	9238	18	9318	18	9408	33
9116-XZNM12L	23	9175-78/15	67	9239	18	9319	18	9409	27
9116-XZNM5C	23	9175-80/15	67	9240	18	9320	18	9410	96
9116-XZNM5L	23	9175-8082/15	67	9241	18	9321	18	9411	193
9116-XZNM6C	23	9175-86/16	67	9242	18	9322	18	9412	56
9116-XZNM6L	23	9175-86/18	67	9243	18	9323	18	9413	88
9116-XZNM8C	23	9175-90/15	67	9244	18	9324	18	9415	102
9116-XZNM8L	23	9175-92/10	67	9245	18	9325	18	9416	62
9117	20	9175-93/15	67	9246	18	9326	18	9417	62
9118	201	9175-93/36	67	9247	18	9327	16	9418	85
9119	165	9175-93/45	67	9248	18	9328	17	9419	85
9120	57	9175-95/15	67	9249	18	9331	17	9420	28
9121	51	9175-96/18	67	9250	18	9332	17	9421	101
9123	70	9176	41	9251	19	9333	17	9422	27
9124	16	9177	41	9252	19	9334	17	9423	31
9124-K	16	9179	118	9253	19	9335	17	9424	64, 202
9125	183	9180	183	9254	19	9336	17	9425	64, 202
9126	93	9180-L06	183	9255	19	9337	105	9426	28
9127	78	9180-L08	183	9256	19	9338	17	9427	29
9128	58	9180-U06	183	9257	18	9339	17	9428	104
9129	104	9180-U08	183	9258	18	9340	17	9429	28
9130	99	9180-V06	183	9259	18	9341	17	9430	29
9132	65	9180-V08	183	9260	18	9342	17	9431	29
9133	78	9183	48	9261	18	9343	17	9432	85
9134	140	9185	24	9262	18	9344	17	9433	101
9135	126	9186	42	9263	18	9345	17	9436	181
9136	134, 140	9187	42	9264	18	9346	17	9438	136, 146, 151, 155
9137	155	9188	46	9265	18	9347	17	9439	147
9138	127	9189	133, 140, 144	9266	18	9348	17	9440	115
9139	138, 148	9190	48	9267	18	9351	17	9441	152
9140	111	9191	105	9268	18	9354	17	9442	102
9141	136	9192	20	9269	18	9355	17	9443	102
9142	114, 153	9193	51	9270	18	9356	17	9444	22
9143	118, 147	9194	40	9271	18	9357	17	9445	22
9144	69	9195	76	9272	18	9358	17	9446	120
9145	93	9197	58	9273	18	9359	17	9447	164
9146	64, 199	9199	32	9274	18	9360	17	9448	146, 156
9148	98	9200	90	9275	18	9361	17	9449	142
9150	60	9200-M10	90	9276	18	9362	17	9450	92
9151	66	9200-M12	90	9277	18	9363	17	9451	14
9151-01	66	9200-M14	90	9278	18	9364	17	9452	14
9151-02	66	9200-M16	90	9279	18	9365	17	9453	14
9151-03	66	9201	28	9281	16	9366	17	9454	70
9151-04	66	9202	62	9282	16	9367	17	9455	70
9152	182	9203	88	9283	16	9368	17	9456	61
9154	119	9204	40	9284	16	9369	17	9457	104
9155	119	9205	181	9285	16	9370	17	9458	56
9156	48	9206	68	9286	17	9373	17	9459	55
9157	120	9207	20	9287	16	9376	17	9460	12
9158	114	9208	21	9290	18	9377	17	9461	14
9159	112, 141	9210	59	9291	18	9378	18	9462	180
9161	31	9212	17	9292	18	9379	18	9463	60
9162	31	9213	17	9293	18	9380	17	9464	100
9163	32	9214	17	9294	18	9381	17	9466	51
9164	70	9215	17	9295	18	9382	17	9467	22, 177
9165	70	9216	18	9296	18	9383	42	9468	45
9168	93	9217	18	9297	18	9384	42	9469	49
9172	165	9218	18	9298	18	9385	42	9470	45
9173	41	9219	18	9299	18	9386	16	9471	45
9174	41	9220	18	9300	18	9387	16	9472	61
9175	67	9221	18	9301	18	9388	16	9474	59
9175-100/15	67	9222	18	9302	18	9389	16	9475	74
9175-106/15	67	9223	18	9303	18	9390	17	9476	175
9175-108/15	67	9224	18	9304	18	9392	19	9477	175
9175-108/18	67	9225	18	9305	105	9393	19	9478	172
9175-65/14	67	9226	18	9306	18	9395	17	9479	173
9175-6567/14	67	9227	18	9307	18	9396	17	9480	173
9175-66/6	67	9228	18	9308	18	9397	17	9481	175
9175-68/14	67	9229	18	9309	18	9398	17	9482	176
9175-69/14	67	9230	18	9310	18	9399	106	9483	176
9175-73/14	67	9231	18	9311	18	9402	76	9484	176
9175-74/15	67	9232	18	9312	18	9403	105	9485	176

Ref.	Pag.
9486	174
9487	174
9488	174
9489	175
9490	174
9491	174
9492	174
9493	175
9494	176
9495	174
9496	174
9497	172
9498	168
9499	173
9500	168
9501	176
9502	172
9503	175
9504	175
9505	55
9506	172
9507	169
9508	168
9509	171
9510	171
9511	172
9512	170
9513	171
9514	68, 171
9515	68, 170
9516	68, 170
9517	173
9519	44
9520	61
9521	61
9522	91
9523	30
9524	40
9525	78
9526	201
9527	68
9528	68
9529	84
9530	197
9531	95
9532	50
9533	31
9535	82
9536	19
9537	11
9538	11
9539	54
9541	106
9542	201
9544	92
9548	69
9550	176
9551	176
9552	176
9553	176
9554	176
9555	175
9556	168
9557	118
9558	118
9562	94
9563	26
9564	196
9565	38
9566	38
9567	202
9567-BO	202
9568	111
9569	153, 158
9570	165
9571	158
9572	138

Ref.	Pag.
9573	201
9574	180
9576	124
9577	15, 177
9578	77
9579	46
9579-01	46
9579-02	46
9579-03	46
9579-04	46
9580	142
9581	56
9582	116
9583	169
9584	168
9585	89
9586	169
9587	13
9588	130
9589	145
9590	116
9591	116
9592	113
9593	113
9594	116
9595	77
9596	77
9598	96
9599	96
9600	89
9601	95
9602	43
9603	88
9604	107
9605	100
9606	83
9606/1	83
9607	14
9608	110
9609	83
9610	94
9611	173
9613	100
9614	106
9615	183
9616	183
9617	183
9618	183
9619	183
9620	183
9621	89, 95
9623	82
9624	82
9625	190
9626	54
9627	54
9628	82
9629	59, 170
9630	82
9631	70
9632	70
9633	75
9634	75, 171
9635	69
9636	197
9637	64, 202
9638	177
9639	76
9640	182
9641	202
9642	202
9643	202
9644	101
9645	70
9646	70
9647	70
9648	70

Ref.	Pag.
9649	82
9650	82
9651	198
9652	122
9653	119
9654	123
9655	184
9656	85
9657	184
9658	106
9659	144
9660	56
9661	57
9662	55
9663	184
9664	101
9665	57
9666	74
9667	72
9668	54
9669	45
9670	53
9671	106
9672	61
9673	51
9674	100
9675	56, 171
9676	22, 177
9677	74, 172
9678	101
9679	182
9680	74
9681	28
9682	69
9683	70
9683-6	70
9683-7	70
9683-8	70
9684	37
9685	27, 38
9686	27
9687	27
9688	121
9689	184
9690	28
9691	28
9692	28
9694	102
9695	84
9696	183
9697	183
9698	94
9700	55
9701	55
9702	71
9703	55
9704	78
9705	165
9706	183
9707	85
9708	29
9709	60
9710	30
9711	96
9712	107
9713	107
9714	106
9715	19
9716	27
9717	125
9720	49
9721	128
9722	128
9724	30
9725	13
9726	13
9727	16

Ref.	Pag.
9727-K	16
9728	16
9728-K	16
9729	14
9730	14
9731	60
9732	82
9733	82, 199
9734	194
9735	41
9736	65, 71
9737	47
9738	84
9738-R	84
9739	142, 145
9740	123
9741	148
9742	138, 145
9743	134, 140
9744	66
9745	70
9746	124
9747	59
9748	73
9749	182
9750	55
9751	128
9752	181
9753	96
9756	199
9757	165
9758	93
9759	88
9760	52, 136
9761	128
9762	16
9763	85
9764	30
9765	193
9766	194
9767	194
9768	194
9769	99
9771	21
9772	21
9773	21
9774	21
9775	20
9776	20
9777	20
9778	20
9779	19
9780	19
9781	22
9782	22
9783	22
9784	32
9785	32
9786	32
9787	32
9788	32
9789	32, 46
9790	32, 46
9791	32, 46
9792	32, 43, 46
9794	37
9795	37
9800	190
9801	190
9802	190
9803	190
9805	190
9807	190
9809	33
9810	37
9811	24
9812	24

Ref.	Pag.
9813	24
9814	107, 210
9814-10A	107
9814-10A	210
9814-15A	107
9814-15A	210
9814-20A	107
9814-20A	210
9814-30A	107
9814-30A	210
9814-3A	107
9814-3A	210
9814-5A	107
9814-5A	210
9814-7.5A	107
9814-7.5A	210
9815	107, 210
9815-10A	107
9815-10A	210
9815-15A	107
9815-15A	210
9815-20A	107
9815-20A	210
9815-25A	107
9815-25A	210
9815-2A	107
9815-2A	210
9815-30A	107
9815-30A	210
9815-3A	107
9815-3A	210
9815-4A	107
9815-4A	210
9815-5A	107
9815-5A	210
9815-7.5A	107
9815-7.5A	210
9816	107, 210
9816-100A	107
9816-100A	210
9816-20A	107
9816-20A	210
9816-30A	107
9816-30A	210
9816-40A	107
9816-40A	210
9816-50A	107
9816-50A	210
9816-60A	107
9816-60A	210
9816-70A	107
9816-70A	210
9816-80A	107
9816-80A	210
9817	208
9818	208
9819	211
9820	211
9821	211
9822	211
9823	211
9824	212
9825	211
9826	208
9827	212
9828	51, 209
9828-M1013	209
9828-M1014	209
9828-M10201	209
9828-M10202	209
9828-M1216	209
9828-M1218	209
9828-M1418	209
9828-M1420	209
9828-M16	209
9828-M17	209
9828-M21	209



Ref.	Pag.	Ref.	Pag.	Ref.	Pag.	Ref.	Pag.	Ref.	Pag.
9828-M22	209	9877	95	9960	204	10040	169	10119	9
9828-M6	209	9878	188	9961	204	10041	170	10120	9
9828-M8	209	9879	26	9962	205	10042	53, 154	10121	9
9829	51, 209	9880	78	9963	205	10043	113, 138	10122	9
9829-M1371	209	9881	100	9964	205	10044	83	10123	9
9829-M1471	209	9882	100	9965	205	10045	59	10124	9
9829-M1473	209	9883	19	9966	205	10046	56	10125	9
9829-M15572	209	9884	100	9967	205	10047	72	10126	9
9829-M1571	209	9885	19	9968	205	10048	71	10127	9
9829-M15715	209	9886	19	9969	205	10049	124	10128	9
9829-M1572	209	9887	19	9970	205	10050	50	10129	9
9829-M15720	209	9888	21	9971	205	10051	66	10130	9
9829-M15725	209	9889	21	9972	205	10052	158	10131	9
9829-M1573	209	9890	21	9973	205	10053	126	10132	9
9829-M16472	209	9891	24	9974	205	10054	129, 147, 156, 161	10133	9
9829-M1671	209	9892	118	9975	205	10055	133, 140	10134	9
9829-M16717	209	9893	183	9976	205	10056	55	10135	9
9829-M1672	209	9894	182	9977	205	10057	70	10136	9
9829-M2090	209	9895	55	9978	205	10058	89	10137	9
9830	66, 209	9896	32	9979	205	10059	183	10138	9
9830-10517	209	9897	169	9980	205	10060	43	10139	9
9830-1117	209	9898	84	9981	66	10061	132	10140	9
9830-1210	209	9899	84, 172	9983	129	10062	57	10141	9
9830-12520	209	9900	95	9984	58	10063	184	10142	9
9830-1418	209	9901	96	9985	210	10064	154	10143	9
9830-1420	209	9902	165	9986	210	10065	63, 140	10144	10
9830-1520	209	9908	185	9987	210	10066	29	10145	10
9830-1622	209	9909	31	9988	210	10067	52, 158	10146	10
9830-1624	209	9910	59	9989	210	10068	72	10147	10
9830-17524	209	9912	14	9991	42	10069	13	10148	10
9830-1824	209	9913	171	9993	72	10070	13	10149	10
9831	212	9914	169	9994	113	10071	189	10150	10
9832	212	9915	169	9995	115	10072	189	10151	10
9833	107, 212	9916	174	9996	116	10072-C	189	10152	10
9834	106, 212	9917	174	9997	114	10073-V2	189	10153	10
9835	210	9918	174	9998	110	10076	94	10154	10
9836	208	9919	174	9999	116, 143	10078	66	10155	10
9837	29, 213	9920	170	10000	117	10079	66	10156	10
9838	208	9921	174	10001	91	10080	66	10157	10
9839	213	9922	37	10002	117	10081	8	10158	10
9840	213	9923	92	10003	63	10082	8	10159	10
9841	213	9924	56	10004	63	10083	8	10160	10
9842	213	9925	58	10005	131	10084	8	10161	10
9843	213	9926	185	10006	131	10085	8	10162	10
9844	213	9927	69	10007	131	10086	8	10163	10
9845	213	9928	79	10008	131	10087	8	10164	10
9847	149, 159	9929	55	10009	122	10088	8	10165	10
9848	150	9930	55	10010	127	10089	8	10166	10
9849	136, 146, 151	9931	164	10011	89	10090	8	10167	10
9850	149	9932	172	10012	119	10091	8	10168	10
9851	118	9933	172	10013	58	10092	8	10169	10
9852	123	9934	172	10014	58	10093	8	10170	10
9853	111	9935	172	10015	47	10094	8	10171	10
9854	53, 154	9936	172	10016	47	10095	8	10172	10
9855	53, 154	9937	201	10017	50	10096	8	10173	10
9857	129, 147	9938	76	10018	58	10097	8	10174	10
9858	131	9939	64, 201	10019	65	10098	8	10175	10
9859	129	9940	64, 201	10020	83	10099	8	10176	10
9860	159	9941	11	10021	184	10100	8	10177	10
9861	156	9942	100	10022	181	10101	8	10178	10
9863	160	9943	100	10023	182	10102	8	10179	10
9864	138, 145	9944	84	10024	38	10103	8	10180	10
9865	137	9945	98	10025	79	10104	8	10181	10
9866	51	9946	95	10026	101	10105	8	10182	11
9866-1	51	9947	92	10027	79	10106	8	10183	11
9866-2	51	9948	181	10028	174, 176	10107	8	10184	11
9866-3	51	9949	37	10029	168	10108	8	10185	11
9867	153	9950	204	10030	170	10109	8	10186	11
9868	157, 163	9951	204	10031	172	10110	8	10187	11
9869	121	9952	204	10032	169	10111	8	10188	11
9870	52	9953	204	10033	168	10112	8	10189	11
9871	53, 139	9954	204	10034	173	10113	8	10190	11
9872	63, 121	9955	204	10035	169	10114	8	10191	8
9873	95	9956	204	10036	173	10115	8	10192	32, 46
9874	70	9957	204	10037	173	10116	9	10193	32, 46
9875	62	9958	204	10038	173	10117	9	10194	32, 46
9876	69	9959	204	10039	89	10118	9	10195	32, 46

Ref.	Pag.
10196	194
10197	64, 202
10198	194
10199	194
10200	62
10201	189
10201-C	189
10202	10
10203	188
10204	105
10206	36
10206-C	38
10207	37
10208	37, 79
10209	38
10210	36
10211	13
10212	13
10213	13
10214	13
10215	13
10216	13
10217	13
10218	13
10219	75
10220	171
10221	175
10222	170
10223	170
10224	168
10225	170
10226	45
10227	98
10228	71
10229	63, 140
10230	95
10231	111, 158
10232	48
10233	63, 134, 141
10234	72
10235	42
10236	113
10237	92
10238	84
10239	134
10240	136
10241	90
10242	135, 151
10243	153
10244	73
10245	52, 118
10247	117
10249	94
10250	94
10251	77
10252	77
10253	25
10254	25
10255	25
10256	25
10257	25
10258	25
10259	25
10260	25
10261	25
10262	25
10263	25
10264	25
10265	25
10266	25
10267	25
10268	25
10269	25
10270	25
10271	25
10272	25
10273	25

Ref.	Pag.
10274	25
10275	25
10276	25
10277	25
10278	25
10279	25
10280	25
10281	26
10282	59
10283	26
10284	26
10285	193
10286	193
10287	193
10288	36
10289	36
10290	188
10291	188
10292	188
10293	11
10294	77
10296	169
10297	169
10298	83
10299	192
10300	192
10301	193
10302	192
10303	150
10304	133
10305	17
10306	165
10307	139
10308	52, 139
10309	121
10310	110
10311	111
10312	101
10314	123
10315	111
10316	111
10317	115
10318	155
10319	52, 133
10320	142
10321	111
10322	111
10323	117
10324	130
10325	171
10326	173
10327	89
10328	98
10329	98
10330	98
10331	98
10332	98
10333	98
10334	98
10335	98
10336	98
10337	98
10338	98
10339	98
10340	98
10341	98
10342	98
10343	98
10345	147, 152
10346	73
10347	69
10348	69
10349	57
10350	73
10351	47
10352	160
10353	133

Ref.	Pag.
10354	50
10355	63, 135, 151
10356	73
10357	73
10358	57
10359	56
10360	144
10361	62
10362	78
10363	127
10364	127
10365	127
10366	127
10367	162
10368	112
10369	135
10370	135
10371	135
10372	137
10373	120, 164
10374	144
10375	144
10376	134, 140
10377	138, 145
10378	45
10379	45
10380	143
10381	99
10381-C	99
10382	148
10383	163
10384	59
10385	72
10387	63, 121
10388	159
10389	92
10390	110
10391	130
10392	132
10393	138, 145
10394	137
10395	135, 144, 146, 151, 156
10396	201
10397	157
10398	143
10399	136
10400	117
10401	125
10402	153
10403	142
10404	129
10406	141
10407	141
10408	139
10409	110
10410	82
10411	67
10412	139
10413	162
10414	126
10415	125
10416	126
10417	162
10418	125
10419	126
10420	128
10421	126
10422	128
10423	155
10424	150
10425	160
10426	160
10427	160
10428	61
10429	90
10430	125
10431	125

Ref.	Pag.
10680	66
10681	66
10682	66
10683	66
10684	125
10686	82
10687	82
10688	82
10689	82
10700	74
EM037/3	197
F0022	197
F0850	202
F0850-J	202
TC-3534	104
TC-4004	33
TC-77008	41
TC-77108	105
TC-G4008	102

Encuentre con facilidad las herramientas que necesita para su trabajo.

Use el **código QR** o visite <https://toolhub.es/catalogos-toolhub/>



Para descubrir más acerca de nuestra gran variedad de herramientas, accesorios y equipos de taller, visite www.toolhub.es



Distribuidor Oficial

Nos reservamos el derecho de modificar las características y/o los precios de los productos y/o promociones, sin previa notificación. Las características y/o precios de las promociones son válidas hasta agotar stock. La información suministrada de los productos es sólo orientativa. Los precios publicados en este catálogo no incluyen IVA.



Calle Santa Isabel, Nave D6, Polígono Industrial
29130 Alhaurín de la Torre - Málaga
Tel. 952 417 323
info@toolhub.es
www.toolhub.es